



CANVAC
Q AIR

CAF1101V

**Användning och
anvisningar**
Luftrenare

**Use &
Instructions**
Air Purifier

**Bruk og
anvisninger**
Luftrensere

**Brug og
instruktioner**
Luftrensere

Käyttöohje
Ilmanpuhdistin

**Notkun og
leiðbeiningar**
Lofthreinsitæki

Before using this product, please read the user manual carefully. Save the user manual for future reference.

Läs bruksanvisningen noga innan du använder produkten. Spara bruksanvisningen för framtida bruk.

Les bruksanvisningen nøye før du tar produktet i bruk. Ta vare på bruksanvisningen til fremtidig bruk.

Læs brugsanvisningen grundigt igennem inden du tager produktet i brug. Gem brugsanvisningen til fremtidig brug.

Lue käyttöohje huolellisesti ennen tuotteen käyttöä. Pane käyttöohje talteen vastaisen varalle.

Lestu notkunarleiðbeiningarnar vandlega áður en varan er tekin í notkun. Geymdu notkunarleiðbeiningarnar til uppflettinga síðar.

Tack

för ditt förtroende och för köpet av vår produkt. Denna snabbstartsguide medföljer för att hjälpa dig att börja använda produkten.

Kontrollera att produkten du har tagit emot är oskadad. Om du upptäcker en transportskada, var vänlig kontakta återförsäljaren som du köpte produkten av, eller den lokala butiken som levererade den.

Thank you

for your trust and the purchase of our product. This quick start guide is supplied to help you get started using this product.

Make sure you have received an undamaged product. If you do find transport damage, please contact the seller from which you purchased the product, or the regional warehouse from which it was supplied.

Takk

for at du valgte ett av våre produkter. Formålet med denne brukerveiledningen er å hjelpe deg å komme i gang med produktet.

Forsikre deg om at produktet du har mottatt, er uskadet. Hvis du oppdager en transportskade, kontakter du selgeren du kjøpte produktet av eller lageret som produktet ble levert fra.

Tak,

fordi du har valgt at købe denne maskine. Formålet med denne hurtigvejledning er at hjælpe dig i gang med at bruge maskinen.

Kontrollér, at maskinen ikke er beskadiget ved modtagelsen. Hvis du opdager en transportskade, skal du kontakte salgsstedet eller det lager, som maskinen er afsendt fra.

Kiitos

luottamuksestasi ja tuotteemme ostamisesta. Tämä pikaopas on tarkoitettu auttamaan laitteen käytössä alkuun pääsemisessä.

Tarkista, ettei tuotteessa ole vaurioita. Jos havaitset kuljetusvaurioita, ota yhteyttä tuotteen myyjään tai paikalliseen myymälään, josta se toimitettiin.

Pakka þér fyrir

fyrir traust þitt og kaup á vöru okkar. Þessar flýtleiðbeiningar eru útvegaðar til að hjálpa þér að byrja að nota tækið.

Gakktu úr skugga um að þú hafir fengið óskemmda vöru. Ef skemmdir vegna flutninga finnast skaltu hafa samband við söluaðilann sem þú keyptir vöruna af, eða vöruhúsið á svæðinu þaðan sem því var dreift.

The logo for CANVAC, featuring a stylized 'C' symbol followed by the word 'CANVAC' in a bold, sans-serif font.

Language: en-GB, sv-SE, nb-NO, da-DK, fi-FI, is-IS, Publication date: 2021-04-20

This document and its content, including written material and images, are the property of Elon Group AB. You may not copy, reproduce, modify, republish or distribute this document or any of its content without express written permission from Elon Group AB. © 2021, Elon Group AB. All rights reserved.

Innehåll/Contents/Innhold/Indhold/ Sisällysluettelo/Efnisyfirlit

Svenska	4
English	22
Norsk	40
Dansk	58
Suomi	76
Íslenska	94

Grattis till din nya luftavfuktare Canvac Q Air!

Innehåll

SÄKERHETSFÖRESKRIFTER

Varning	5
Försiktighet	6
Elektrisk information	7
Varningar gällande köldmedium (använd endast R290)	8

KONTROLLKNAPPAR PÅ LUFTAVFUKTARE

Kontrollknappar	15
Andra funktioner	15

IDENTIFIERING AV KOMPONENTER

Identifiering av komponenter	16
Placering av enheten	16

ANVÄNDNING AV ENHETEN

Vid användning av enheten	16
Avlägsna uppsamlat vatten	17

SKÖTSEL OCH UNDERHÅLL

Skötsel och rengöring av luftavfuktare	18
--	----

FELSÖKNING

Felsökning	19
------------------	----

AVFALLSHANTERING

Europeiska riktlinjer för avfallshantering	19
--	----

TEKNISK INFORMATION

Teknisk information	20
---------------------------	----

Läs denna bruksanvisning

I den här bruksanvisningen hittar du många värdefulla råd om korrekt användning och underhåll av din luftavfuktare.

Några få förebyggande underhållsåtgärder från din sida kan spara mycket tid och pengar under luftavfuktarens livslängd.

I felsökningstabellen hittar du många svar på vanliga problem. Börja med att leta i felsökningstabellen så kanske du inte behöver tillkalla service.

Säkerhetsföreskrifter

För att förhindra skada på användare, andra personer och egendom måste följande anvisningar följas. Felaktig drift till följd av att anvisningarna inte respekteras kan leda till skada på produkten.













Allvarlig risk för skada indikeras på följande sätt.



Varning! Denna symbol indikerar risk för dödsfall eller allvarlig personskada.















Försiktighet! Denna symbol indikerar risk för personskada eller skada på egendom.

 Varning	
	Överstig inte märkdata för vägguttag eller anslutningsanordning (om du gör det kan följden bli elstöt eller brand på grund av den värme som genereras).
	Starta eller stoppa inte enheten genom att ansluta eller dra ut nätsladden (det kan orsaka elstöt eller brand på grund av den värme som genereras).
	Använd inte skadad nätsladd eller nätsladd med felaktiga specifikationer (risk för elstöt eller brand).
	Modifiera inte nätsladdens längd och använd den inte i samma vägguttag som andra enheter (det kan orsaka elstöt eller brand på grund av den värme som genereras).
	Sätt inte i eller dra ur stickkontakten om du är våt om händerna (risk för elstöt).
	Placera inte enheten nära värmekälla (plastkomponenter kan smälta och orsaka brand).
	Koppla bort enheten från strömförsörjning om den avger ovanligt ljud, lukt eller rök (risk för brand och elstöt).
	Försök aldrig demontera eller reparera enheten själv (risk för fel på enheten eller elstöt).
	Bryt strömförsörjningen till enheten före installation, rengöring och service (risk för elstöt eller personskada).
	Placera inte enheten nära brandfarlig gas eller lättantändliga material som bensin, bensen och thinner (risk för explosion eller brand).
	Drick inte och använd inte vatten som tappats ut ur enheten (det innehåller föroreningar som du kan bli sjuk av).
	Avlägsna inte vattentråget under användning (risk för att enheten stängs av och orsakar elstöt).



FÖRSIKTIGHET!

-  Använd inte enheten i små utrymmen (dålig ventilation kan orsaka överhettning och brand).
-  Använd inte enheten i områden där vatten kan spruta på den (vatten kan komma in i enheten och försämra dess isolering). Risk för elstöt eller brand.
-  Placera enheten på ett plant och stabilt golv (om enheten välter kan följden bli vattenläckage och skada på egendom eller elstöt och brand).
-  Täck inte över luftintag eller luftutlopp med trasa eller handduk (försämrat luftflöde kan leda till överhettning och brand).
-  Var försiktig när enheten används i ett rum där följande personer vistas: spädbarn, barn, äldre personer och personer som är känsliga för fukt.
-  Använd inte enheten i områden där kemikalier hanteras (enheten försämras på grund av kemikalier och lösningsmedel i luften).
-  Sätt aldrig i finger eller annat smalt föremål i galler eller öppningar. Var särskilt noggrann med att varna barn för dessa risker (risk för elstöt eller fel på enheten).
-  Placera inte tunga föremål på nätsladden och försäkra dig om att den inte kläms eller krossas (risk för brand eller elstöt).
-  Klättra inte upp på enheten och sitt inte på den (du kan skada dig om du faller eller enheten välter).
-  Försäkra dig om att filtren sitter fast ordentligt. Rengör alla filter varannan vecka (om enheten används utan filter kan felfunktion uppstå).
-  Om det kommer in vatten i enheten stänger du av den omedelbart och kopplar bort den från strömförsörjning. Kontakta därefter behörig servicetekniker (risk för skada på enhet eller olycksfall).
-  Placera inte föremål som innehåller vatten (till exempel blomvasar) ovanpå enheten (vatten kan komma in i enheten och orsaka isolationsproblem, elstöt och brand).



FÖRSIKTIGHET!

- Denna enhet får användas av barn från 8 år och uppåt och av personer med nedsatt fysisk förmåga, nedsatt hörsel/syn, nedsatt mental förmåga eller som saknar erfarenhet, förutsatt att de övervakas eller har instruerats om hur enheten används på ett säkert sätt och förstår alla risker. Barn får aldrig leka med enheten. Barn får utföra rengöring och underhåll av enheten endast under övervakning av vuxen person.
- Om nätsladden är skadad ska denna ersättas av tillverkaren, tillverkarens servicerepresentant eller personer med samma behörighet (skadad nätsladd utgör en fara).
- Enheten måste installeras i enlighet med nationella bestämmelser för elinstallationer.
- Enhet och extra elvärmare får inte komma närmare lättantändligt material än 1 meter.

- Kontakta behörig servicetekniker när enheten behöver repareras eller servas.
- Anslut inte enheten till löst eller skadat vägguttag.
- Använd inte luftavfuktaren i våtrum, till exempel badrum eller tvättstuga.
- Använd inte den här produkten för andra ändamål än de som beskrivs i denna bruksanvisning.
- Kontakta behörig installatör för installation av denna enhet.
- Om luftavfuktaren välter under användning, stäng av enheten och dra omedelbart ut stickkontakten ur eluttaget. Se efter om enheten fått synliga skador. Om du misstänker att enheten har skadats kontaktar du tekniker eller vår kundservice.
- Under åskväder måste enheten kopplas bort från nätspänning för att inte riskera att skadas vid blixtnedslag.
- Minska risken för brand eller elstöt genom att inte använda denna fläkt med elektronisk utrustning för varvtalsreglering.
- Dra inte nätsladden under mattor. Täck inte nätsladden med mattor eller liknande. Dra inte nätsladden under möbler eller apparater. Fallrisk! Håll nätsladden på säkert avstånd från områden där det passerar många personer. Öppna inte enheten under användning.
- Rör inga metallkomponenter i enheten när du byter luftfiltret.
- Håll i stickkontakten när du drar ut nätsladden från vägguttaget.

ELEKTRISK INFORMATION

- Tillverkarens märkskylt sitter på enhetens baksida (på den finns information om elektriska och tekniska data för denna enhet).
- Försäkra dig om att enheten är korrekt jordad. Det är mycket viktigt att enheten jordas korrekt för att undvika risk för elstöt och brand. Nätsladden har jordad stickkontakt som skyddar mot elstöt.
- Enheten måste anslutas till korrekt jordat vägguttag. Om vägguttaget som du avser använda inte är korrekt jordat och inte heller skyddas med trög säkring eller kretsbrytare (vilken säkring eller kretsbrytare som krävs beror på enhetens maximala strömstyrka, vilken indikeras på märkskylten på dess baksida) kontaktar du behörig elektriker för installation av vägguttag med korrekt markeffekt.
- Försäkra dig om att det går att komma åt vägguttaget även när enheten är installerad.
- Använd inte förlängningssladdar eller stickkontaktsadapter tillsammans med denna enhet. Om du måste använda förlängningssladd ska denna vara en godkänd förlängningssladd avsedd för luftavfuktare (finns på väl sorterade järnaffärer).
- Bryt alltid strömförsörjningen till enheten före installation och/eller service (på så sätt undviker du risk för personskada).
- All kabeldragning måste utföras strikt enligt kopplingsschemat på enhetens mittre baffel (bakom vattentråget).

KONTROLLERA SÄKRINGSSTYRKA

- Enhetens kretskort (PCB) är försett med en säkring som överströmsskydd. Specifikationerna för säkringen är tryckta på kretskortet, till exempel: T 3,15 A/250 V (eller 350 V) etc.

OBS! Bilder i denna bruksanvisning är avsedda endast som vägledning. Faktisk form för din enhet kan variera lite, men dess drift och funktioner är desamma.

ANMÄRKNING OM FLUORERADE GASER

- Fluorerade växthusgaser finns i hermetiskt försluten utrustning. För specifik information om gastyp, gasmängd och CO₂-ekvivalent fluorerad växthusgas i ton (på vissa modeller), se relevant dekal på själva enheten.
- Installation, service, underhåll och reparation av enheten måste utföras av behörig tekniker.
- Bortforsling och återvinning av enheten måste utföras av behörig tekniker.



VARNINGAR GÄLLANDE KÖLDMEDIUM (ANVÄND ENDAST R290)

- Försök inte påskynda avfrostning eller rengöring på annat sätt än vad som rekommenderas av tillverkaren.
- I rummet där enheten ska förvaras får inga antändningskällor under konstant drift förekomma (till exempel öppen låga, påslagen gasapparat eller elektriskt värmeelement).
- Punktera eller bränn inte enheten.
- Tänk på att köldmedier kan vara luktfria.
- Enheten ska installeras, användas och förvaras i ett rum med en golvyta på minst 4 m².
- Nationella gasföreskrifter måste följas.
- Håll ventilationsöppningar fria från hinder.
- Enheten ska förvaras på ett sätt så att den skyddas mot mekanisk skada.
- Enheten måste förvaras i ett väl ventilerat utrymme med den min. rumsstorlek som specificeras för drift.
- Personer som arbetar på eller öppnar en köldmediumkrets måste inneha giltig licens utfärdad av ackrediterat bedömningsorgan som beviljar behörighet att hantera köldmedium säkert enligt av branschen erkända bedömningskriterier.
- Service får utföras endast enligt rekommendationer från utrustningens tillverkare. Om underhåll och reparation kräver assistans av annan kvalificerad personal måste arbetet övervakas av en person som är utbildad inom användning av brandfarliga köldmedier.



Försiktighet! Brandrisk/brandfarliga material
(Gäller endast enheter med R290)



VIKTIGT! Läs denna bruksanvisning noggrant innan du installerar eller använder din nya luftavfuktare. Spara bruksanvisningen för framtida behov.

Förklaring av symboler på enheten (i denna enhet får endast köldmedium R290 användas):



VARNING

Denna symbol indikerar att brandfarligt köldmedium används i enheten. Det föreligger brandrisk om köldmedium läcker ut och exponeras för extern antändningskälla.



FÖRSIKTIGHET!

Denna symbol indikerar att bruksanvisningen måste läsas ingående.



FÖRSIKTIGHET!

Denna symbol indikerar att servicepersonal ska följa anvisningar i installationshandboken vid eventuella ingrepp.



FÖRSIKTIGHET!

Denna symbol indikerar att det finns information tillgänglig (till exempel bruksanvisning eller installationshandbok).



VARNINGAR GÄLLANDE KÖLDMEDIUM (ANVÄND ENDAST R290)

- **Transport av utrustning som innehåller brandfarliga köldmedier**
Se transportbestämmelserna.
- **Märkning av utrustning med skyltar**
Se lokala bestämmelser.
- **Avfallshantering av utrustning som innehåller brandfarliga köldmedier**
Se nationella bestämmelser.
- **Förvaring av utrustning/enheter**
Förvara utrustningen enligt tillverkarens anvisningar.
- **Förpackad (osåld) utrustning**
Förpackad (osåld) utrustning ska förvaras skyddad så att inga mekaniska skador på utrustningen i förpackningen kan uppstå och orsaka köldmedieläckage. Högsta antalet enheter som tillåts förvaras tillsammans fastställs av lokala bestämmelser.
- **Information om servicearbeten**
 - 1) **Kontroll av området**
Innan arbeten på system som innehåller brandfarliga köldmedier påbörjas måste säkerhetskontroller utföras för att minimera risken för antändning. Vid reparation av kylanläggning måste följande försiktighetsåtgärder vidtas innan arbete på systemet påbörjas.

2) Arbetsrutin

Arbetet måste utföras enligt en kontrollerad rutin för att minimera risken för att brandfarlig gas eller ånga läcker ut under arbetets gång.3)

Arbetsområdet i allmänhet

All underhållspersonal och andra som arbetar i närområdet måste informeras om den typ av arbete som utförs. Undvik att arbeta i slutna utrymmen. Området runt arbetsplatsen måste skärmas av. Säkerställ att förhållandena i området är säkra och att där inte finns brandfarligt material.

4) Kontroll av förekomst av köldmedium

Området måste kontrolleras med lämplig köldmediedetektor före och under arbetet för att säkerställa att teknikern är medveten om potentiellt brandfarliga gasblandningar. Säkerställ att den läcksökningsutrustning som används är lämplig för brandfarliga köldmedier (dvs. att inga gnistor bildas, att den är korrekt försluten eller egensäker).

5) Tillgång till brandsläckare

Alltid när heta arbeten utförs på en kylanläggning eller tillhörande delar måste lämplig brandsläckningsutrustning finnas till hands. Försäkra dig om att det finns en pulversläckare eller kolsyresläckare i nära anslutning

till påfyllningsområdet.6)

Inga antändningskällor
Personer som utför arbete på kylanläggning eller rörinstallation som innehåller eller transporterar brandfarligt köldmedium får under inga omständigheter använda antändningskällor på ett sätt som kan medföra risk för brand eller explosion. Alla möjliga antändningskällor, inklusive cigarettökning, ska hållas på tillräckligt långt avstånd från plats där installation, reparationer, bortforsling och avfallshantering sker om det finns risk för att brandfarligt köldmedium kan läcka ut i omgivningen. Kontrollera – innan du påbörjar arbetet – området runt utrustningen och försäkra dig om att det inte föreligger någon brandfara eller

antändningsrisk. Förbudsskyltar mot rökning ska finnas uppsatta.7)

Ventilerat område

Försäkra dig om att arbetsområdet är ute i det fria eller att det är tillräckligt ventilerat innan systemet öppnas eller innan heta arbeten utförs. Försäkra dig om att ventilationen är tillräcklig under pågående arbete. Ventilationen ska på ett säkert sätt skingra eventuellt utsläppt köldmedium och helst leda ut det i fria luften.

8) Kontroll av kylutrustningen

När elkomponenter ska bytas måste utbytesdelarna vara funktionsdugliga och uppfylla rätt specifikation. Följ alltid tillverkarens underhålls- och serviceanvisningar. Rådgör med tillverkarens tekniska avdelning i tveksamma fall. Följande kontroller måste utföras på installationer där brandfarliga köldmedier används: Mängden köldmedium får inte överstiga gränsvärde för rumsstorlek för det rum där enhet som innehåller köldmedium installeras.

Ventilationsutrustning och -utlopp måste fungera korrekt och vara fria

från hinder. Om en indirekt kylkrets används ska sekundär krets kontrolleras beträffande förekomst av köldmedium. Märkningen på utrustningen ska fortfarande vara synlig och läslig. Märkning och skyltar som inte är läsliga måste korrigeras. Kylrör eller kylkomponenter måste installeras på ställen där de inte riskerar att utsättas för ämnen som kan få dem att korrodera, såvida inte komponenterna är tillverkade av korrosionsbeständigt material eller lämpligt skyddade mot korrosion. 9) Kontroller av elkomponenter

Reparations- och underhållsarbete på elkomponenter måste inledas med en säkerhetskontroll och besiktning av komponenter. Om ett fel föreligger som medför en säkerhetsrisk får inte kretsen nätanslutas förrän felet har åtgärdats på ett tillfredsställande sätt. Om felet inte kan åtgärdas omedelbart men arbetet ändå måste fortsätta måste en fullgod temporär lösning användas. Detta måste rapporteras till utrustningens ägare så att alla berörda parter är informerade. De inledande säkerhetskontrollerna ska omfatta följande: Försäkra dig om att kondensatorer är urladdade: detta måste kontrolleras på ett säkert sätt så att inga gnistor bildas. Försäkra dig om att strömförande elkomponenter och ledningar inte är exponerade under den tid systemet fylls, töms eller spolras. Försäkra dig om att det föreligger kontinuitet för jordanslutningen.

- **Reparationer av tätade komponenter**

1) Vid reparationer av tätade komponenter måste all elförsörjning kopplas bort från den utrustning som arbetet ska utföras på innan några förseglade höljen eller liknande tas bort. Om det är absolut nödvändigt att utrustningen har elförsörjning ansluten under service måste en permanent läckdetektering upprättas vid den mest kritiska punkten för att varna om en potentiellt farlig situation skulle uppstå. 2) Vid arbete på elkomponenter måste följande uppmärksammas särskilt för att garantera att inga ändringar görs på höljet så att skyddet försämras. Detta omfattar skadade kablar, för många anslutningar, plintar som avviker från den ursprungliga specifikationen, skadade tätningar och felaktigt monterade packningar.

Kontrollera att enheten är korrekt monterad. Säkerställ att tätningar eller tätningmaterial inte har försämrats så mycket att de inte längre hindrar brandfarliga gasblandningar från att tränga in. Utbytesdelar ska uppfylla tillverkarens specifikationer. OBS! Användning av silikontätningemedel kan hämma effektiviteten hos vissa typer av läcksökningsutrustning. Egensäkra komponenter behöver inte isoleras innan arbeten utförs på dem.

- **Reparation av egensäkra komponenter**

Tillför inte permanenta induktiva eller kapacitiva belastningar på kretsen utan att först ha försäkrat dig om att detta inte medför att utrustningens märkspänning eller märkström överskrids. Egensäkra komponenter är den enda typen av komponenter som arbete kan utföras på medan de är strömförande i en brandfarlig miljö. Testutrustningen måste ha korrekta

märkdata. Ersätt endast komponenter med delar som har specificerats av tillverkaren. Andra delar kan resultera i att köldmediet antänds i atmosfären om det skulle läcka ut.

- **Kablage**

Kontrollera att kablaget inte riskerar att utsättas för slitage, korrosion, för högt tryck, vibrationer, vassa kanter eller annan negativ påverkan. Ta under dessa kontroller även hänsyn till effekter av åldrande och kontinuerliga vibrationer från källor såsom kompressorer eller fläktar.

- **Detektering av brandfarliga köldmedier**

Potentiella antändningskällor får under inga omständigheter användas för att söka efter eller detektera köldmedieläckage. Halogenläcksökare (eller andra detektorer med öppen låga) får inte användas.

- **Läcksökningsmetoder**

Följande läcksökningsmetoder anses lämpliga för system som innehåller brandfarliga köldmedier. Elektroniska läcksökare får användas för att detektera brandfarliga köldmedier, men det kan hända att känsligheten inte är tillräcklig eller att den behöver kalibreras om (läcksökningsutrustning måste kalibreras i ett köldmediefritt område). Säkerställ att läcksökaren inte utgör en potentiell antändningskälla och är lämplig för det köldmedium som används.

Läcksökningsutrustningen måste ställas in på procentandel av köldmediets undre brandfarliga gräns (LFL) och kalibreras för det köldmedium som används. Kontrollera att korrekt andel gas (högst 25 %) används. Läcksökningsvätskor kan användas med de flesta köldmedier, men rengöringsmedel som innehåller klor måste undvikas eftersom det kan reagera med köldmediet och orsaka korrosion på kopparrören. Avlägsna eller släck alla öppna lågor om du misstänker läcka. Om köldmediumläcka som kräver hårdlödning upptäcks måste allt köldmedium i systemet tömmas eller isoleras (via avstängningsventiler) i en del av systemet som är långt från läckan. Systemet måste sedan spolas igenom med syrefritt kväve (OFN) både före och under hårdlödningsprocessen.

- **Borttagning och evakuering**

När köldmediekretsen behöver öppnas för att repareras eller i något annat syfte måste konventionella rutiner tillämpas. Det är dock viktigt att bästa praxis iakttas eftersom antändligheten är en faktor som måste tas hänsyn till. Följande arbetsrutin måste följas: Avlägsna köldmedium.

Spola igenom kretsen med inertgas.

Evakuera.

Spola igenom på nytt med inertgas.

Öppna kretsen genom att skära eller hårdlöda. Köldmediet ska samlas upp i rätt typ av återvinningscylindrar. Systemet ska spolas igenom med OFN för att göra enheten säker. Denna process kan behöva upprepas flera gånger. Tryckluft eller syre får inte användas för denna uppgift.

Spolningen måste utföras genom att undertrycket bryts i systemet med OFN och fylls på tills arbetstryck har uppnåtts. Därefter avluftas systemet och sätts slutligen åter till ett vakuum. Processen måste

upprepas tills inget köldmedium längre finns kvar i systemet. När den sista OFN-mängden har fyllts på ska systemet avluftas ned till atmosfärstryck för att möjliggöra arbeten på systemet. Denna process är absolut nödvändig om hårdlödning måste utföras på rörledningar. Säkerställ att vakuumpumpens utlopp inte befinner sig nära några antändningskällor och att det finns ventilation tillgänglig.

- **Påfyllningsrutiner**

Förutom vanliga påfyllningsrutiner måste följande krav uppfyllas. Säkerställ att ingen förorening med olika köldmedier uppstår när påfyllningsutrustning används. Slangar eller ledningar måste vara så korta som möjligt för att minimera mängden köldmedium i dem. Cylindrar ska förvaras stående. Kontrollera att kylanläggningen är jordad innan köldmedium fylls på. Märk systemet när påfyllningen är klar (om det inte redan är märkt). Kylanläggningen får på inga villkor överfyllas. Innan systemet fylls på ska det tryckprovas med OFN. Systemet måste läcktestas när påfyllningen är klar och innan systemet tas i drift. Ett andra läcktest måste utföras innan arbetet är slutfört.

- **Urdrifttagning**

Innan denna rutin genomförs är det viktigt att teknikern har full kännedom om utrustningen och alla tillhörande detaljer. Som god praxis rekommenderas att allt köldmedium samlas upp på ett säkert sätt. Innan detta påbörjas måste olje- och köldmedieprover analyseras (förutsatt att analys krävs innan återanvändning av köldmedium). Det måste finnas tillgång till el innan arbetet påbörjas.

a) Bekanta dig med utrustningen och hur denna fungerar.

b) Isolera systemet elektriskt.

c) Kontrollera följande innan arbetet påbörjas: Mekanisk hanteringsutrustning finns tillgänglig, om sådan behövs för att hantera köldmediecylindrar. All personlig skyddsutrustning finns tillgänglig och används på rätt sätt. Uppsamlingsprocessen övervakas hela tiden av behörig person. Uppsamlingsutrustning och uppsamlingscylindrar uppfyller tillämpliga standarder. d) Pumpa ur köldmediesystemet om det är möjligt. e) Om vakuumpumpning inte är möjlig tillverkar du en förgrening så att köldmedium kan avlägsnas från olika delar av systemet.

f) Försäkra dig om att cylindern placeras på vågen innan den fylls på.

g) Starta återvinningsutrustningen och följ tillverkarens anvisningar.

h) Överfyll inte cylindrarna (högst 80 % vätskefyllning i volym).

i) Överskrid inte cylinderns högsta tillåtna arbetstryck, inte ens tillfälligt.

j) När cylindrarna har fyllts på rätt sätt och processen är slutförd ska cylindrarna och utrustningen snabbt avlägsnas från platsen och alla

isoleringsventiler på utrustningen stängas av. k) Återvunnet köldmedium får inte fyllas på i någon annan kylanläggning innan det har renats och kontrollerats.

- **Märkning**

Utrustningen måste märkas för att visa att den har tagits ur drift och tömts på köldmedium. Märkningen ska dateras och signeras. Säkerställ att utrustningen är märkt med uppgift om att utrustningen innehåller brandfarligt köldmedium.

- **Uppsamling**

När köldmedium avlägsnas ur ett system, antingen vid service eller urdrifttagning, rekommenderar vi som god praxis att allt köldmedium avlägsnas på ett säkert sätt.

Säkerställ att endast återvinningscylindrar avsedda för köldmedium används för uppsamling av köldmediet. Säkerställ att tillräckligt många cylindrar finns till hands för att samla upp allt köldmedium i systemet. Alla cylindrar som används måste vara avsedda just för återvinning av köldmedium och märkta med det specifika köldmedium de fylls med. Cylindrarna ska vara försedda med övertrycksventil och tillhörande avstängningsventiler i gott fungerande skick. Tomma återvinningscylindrar ska evakueras och om möjligt kylas innan återvinningen påbörjas. Uppsamlingsutrustningen måste vara i gott fungerande skick och lämplig för uppsamling av brandfarliga köldmedier. Instruktioner för utrustningen måste finnas till hands. Dessutom måste en kalibrerad våg finnas tillgänglig och vara i gott fungerande skick. Slangar måste vara kompletta och i gott skick med läckagefria kopplingar. Kontrollera att uppsamlingsmaskinen är i gott fungerande skick innan den används och att den skötts på korrekt sätt samt att tillhörande elkomponenter är tätade för att förhindra att köldmedium antänds vid ett eventuellt läckage. Kontakta tillverkaren vid tveksamma fall. Det återvunna köldmediet måste returneras till köldmedieleverantören i korrekt återvinningscylinder och med relevant avfallshanteringsinformation. Blanda inte köldmedier i uppsamlingsenheter och framförallt inte i cylindrar. Om kompressorer eller kompressoroljor ska tas bort måste de evakueras till en acceptabel nivå för att säkerställa att inget brandfarligt köldmedium finns kvar i smörjningen. Tömningen måste utföras innan kompressorer returneras till leverantören. För att påskynda tömningen får endast eluppvärmning av kompressorhuset användas. När systemet töms på olja måste detta utföras på ett säkert sätt.

KONTROLLKNAPPAR PÅ LUFTAVFUKTARE

OBS! Bilder i denna bruksanvisning är avsedda endast som vägledning. Din enhet kan avvika något från bilderna. Den faktiska formen är densamma. Drift och funktioner är desamma.

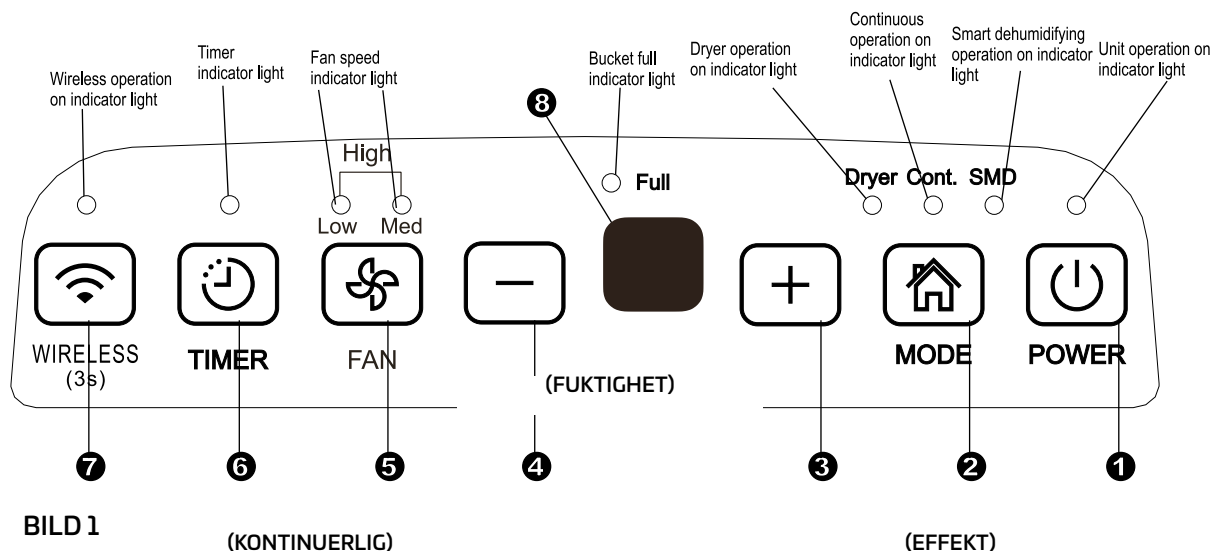

Indikatorlampor

1: Kontinuerligt avfuktningssläge.

2: Vattentråget är fullt.

3: Effekt.

Kontrollknappar

4: Effektknapp

Tryck på knappen för att starta och stänga av luftavfuktaren. Lampan tänds när enheten startas och släcks när den stängs av. Vid felfunktion för fukt-/temperaturgivare tänds effektlampan och blinkar 5 gånger per sekund.

5: Upp-/nedknappar

Kontrollknappar för fuktighetsinställning
Luftfuktighetsnivån kan ställas in mellan 35 och 85 % (relativ luftfuktighet) i steg om 5 %.
För att få torrare luft trycker du på knappen - och ställer in lägre procentvärde (%).
För att få fuktigare luft trycker du på knappen + och ställer in högre procentvärde (%).

6: Knapp för kontinuerlig drift

Tryck på knappen för att köra luftavfuktaren kontinuerligt med max. avfuktning tills vattentråget är fullt. Kontrollknappar för fuktighetsinställning går inte att använda när kontinuerlig drift har valts. Tryck på denna knapp igen för att avbryta driften och ställa in avfuktningssläge.

7: LED-display

Visar luftfuktighetsnivå från 35 till 85 %. Därefter visas faktisk (avvikelse: ±5 %) luftfuktighetsnivå för rummet inom intervallet 30 till 90 % relativ luftfuktighet (RH).

Felkoder:

ES: Fel på rörtemperaturgivare.

AS: Fel på rumstemperaturgivare.

Skyddskoder:

P2: Vattentråget är fullt eller inte i korrekt läge. Töm vattentråget och sätt tillbaka det i korrekt läge.

Obs! Stäng av enheten och kontrollera med avseende på blockeringar om något av funktionsfelen ovan uppstår. Starta om enheten. Om funktionsfelet kvarstår stänger du av enheten och drar ut nätsladden ur eluttaget. Kontakta tillverkaren, tillverkarens servicerepresentant eller annan behörig person för service. Titta rakt mot LED-displayen när du läser av luftfuktighetsnivån.

Andra funktioner

Vattentråg fullt

Tänds när vattentråget behöver tömmas eller om det tas bort eller inte sätts tillbaka i korrekt läge.

Automatisk avstängning

Luftavfuktaren stängs av när vattentråget behöver tömmas eller om det tas bort eller inte sätts tillbaka i korrekt läge. På vissa modeller fortsätter fläktmotorn att arbeta i 30 sekunder.

Vänta 3 minuter innan du återupptar driften.

När enheten har stoppats kan den startas om först efter 3 minuter. Denna funktion skyddar enheten. Driften startar automatiskt efter 3 minuter.

Automatisk avfrostning

När frost ansamlas på förångarens spolar stängs kompressorn av och fläkten fortsätter arbeta tills frosten har försvunnit.

Automatisk återstart

Om enheten stängs av oväntat på grund av strömavbrott startar den automatiskt om på tidigare inställt läge när strömförsörjningen har återupprättats.

IDENTIFIERING AV KOMPONENTER



BILD 2



BILD 3

Framsida

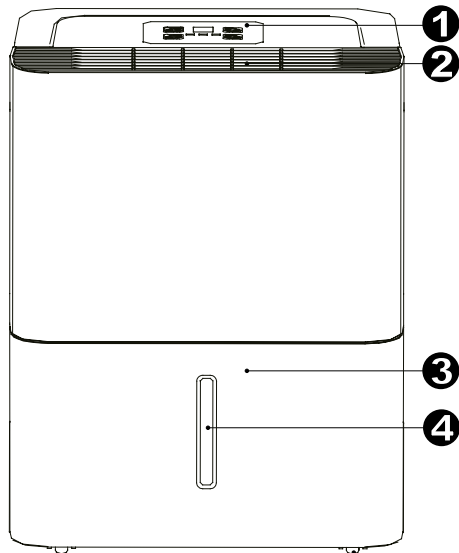
- 1: Kontrollpanel
- 2: Galler för luftutlopp
- 3: Vattentråg
- 4: Nivåglas för vatten

Baksida

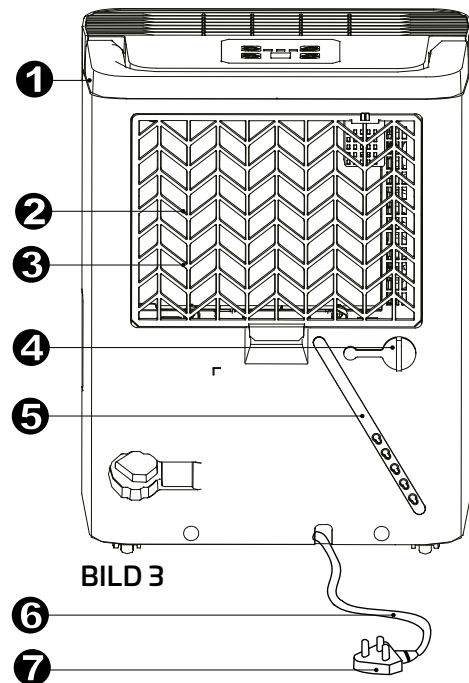
- 1: Handtag
- 2: Galler för luftintag
- 3: Luftfilter (bakom gallret)
- 4: Utlopp för dräneringsslang
- 5: Nätsladdsbänd (används endast vid förvaring av enheten)
- 6: Nätsladd
- 7: Stickkontakt

OBS! Bilder i denna bruksanvisning är avsedda endast som vägledning. Din enhet kan avvika något från bilderna. Den faktiska formen är densamma. Drift och funktioner är desamma.

ANVÄNDNING AV ENHETEN

Placering av enheten

Luftavfuktare som används i källare har liten eller ingen effekt vid torkning av intilliggande stängt förvaringsutrymme (till exempel garderob) om det inte kan säkerställas tillräcklig luftcirkulation i utrymmet.

- Använd inte apparaten utomhus.
- Denna luftavfuktare är avsedd endast för inomhusanvändning i bostadshus. Denna luftavfuktare får inte användas i kommersiella lokaler eller industrilokaler.
- Placera luftavfuktaren på ett jämnt och stabilt golv som klarar av att bära upp enhet och fullt vattentråg.
- Lämna minst 20 cm fritt utrymme på enhetens alla sidor för att säkerställa god luftcirkulation.
- Placera enheten i ett område där temperaturen inte sjunker under 5 °C (om temperaturen sjunker under 5 °C kan frost bildas på spolarna och försämra enhetens prestanda).
- Placera enheten på säkert avstånd från torkskåp, värmare eller radiator.
- Använd enheten för att förhindra fuktskada i rum där böcker eller andra värdeföremål förvaras.
- Använd luftavfuktaren i källare för att förhindra fuktskada.
- För att vara så effektiv som möjligt ska dörrar och fönster i den lokal där luftavfuktaren används vara stängda.
- Försäkra dig om att dörrar, fönster och andra öppningar är stängda.

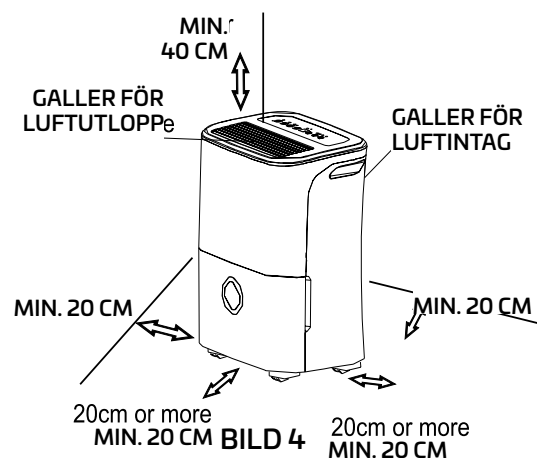

Vid användning av enheten

- Kör luftavfuktaren kontinuerligt i 24 timmar den första gången den används.
- Denna enhet är avsedd för användning i omgivningsmiljö där temperaturen är mellan 5 och 32 °C och luftfuktigheten är mellan 30 och 80 % (relativ luftfuktighet).
- Vänta 3 minuter efter att enheten har stängts av innan du startar den igen.
- Anslut inte luftavfuktaren till ett vägguttag som används för andra elektriska apparater.
- Placera enheten på en lämplig plats där det är enkelt att få åtkomst till vägguttaget.
- Anslut enheten till jordat vägguttag.
- Försäkra dig om att vattentråget är korrekt isatt (det måste vara korrekt placerat för att enheten ska fungera korrekt).
OBS! Var försiktig så att du inte spiller ut vattnet som finns i vattentråget när du flyttar enheten.

Avlägsna uppsamlat vatten

Detta finns två sätt att avlägsna uppsamlat vatten.

1: Med vattentråg

- När vattentråget är fullt tänds indikatorlampan och displayen visar koden P2.
- Dra ut vattentråget sakta. Fatta tag i vänster och höger handtag och dra försiktigt ut det från enheten så att du inte spiller vatten. Placera inte vattentråget på golvet (vattentrågets botten är inte plan, så det finns risk att tråget välter så att vattnet spills ut).
- Töm ut vattnet och sätt tillbaka vattentråget. För att luftavfuktaren ska fungera måste vattentråget vara korrekt placerat.
- Enheten intar driftläge igen när vattentråget sitter korrekt på plats.
- ANMÄRKNINGAR:– Var försiktig så att vattentråget inte kommer i kontakt med komponenter inuti enheten när du tar ut det (risk för att produkten skadas).– För in vattentråget försiktigt hela vägen in i enheten. Om vattentråget stöter emot något eller inte förs in i korrekt läge kan följden bli att enheten inte fungerar.– Torka bort eventuellt vatten som har läckt ut inne i enheten när du har tagit ut vattentråget.

1. Dra ut vattentråget lite.

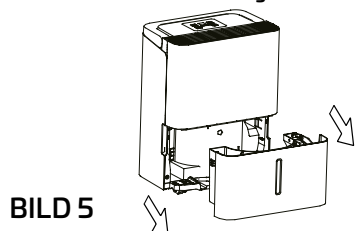

2. Fatta tag i vattentrågets båda sidor och dra ut det försiktigt ur enheten.

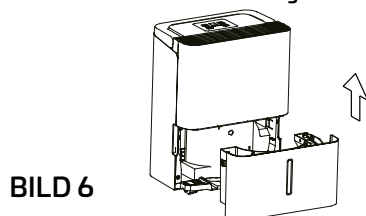

3. Häll ut vattnet

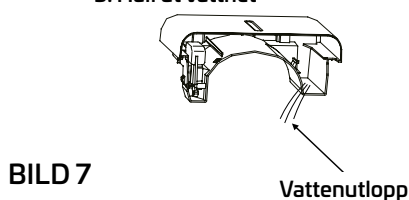

2: Kontinuerlig dränering

- Vatten från enheten kan också tömmas automatiskt i golvbrunn. För att göra detta ansluter du en vattenslang till enheten (medföljer inte).
- Avlägsna gummipluggen från dräneringsslangens utlopp på baksidan. Anslut dräneringsslang (invändig diameter: 13,5 mm) och dra den till golvbrunn eller annat lämpligt avlopp (se bild 9).
- Se till att slangen sitter ordentligt så att den inte läcker.
- Rikta slangen mot avloppet och försäkra dig om att vattenflödet inte hindras av veck på slangen.
- Placera slangens ände i avloppet och försäkra dig om att den inte är riktad uppåt (så att vattnet kan rinna fritt).
- Försäkra dig om att vattenslangen är placerad lägre än dräneringsslangens utlopp.
- Ställ in önskad luftfuktighet på enheten för att starta kontinuerlig dränering.
- OBS! Om kontinuerlig dränering inte ska användas mer tar du bort dräneringsslangen från utloppet och sätter tillbaka gummipluggen i dräneringsutloppet.

Ta bort locket



BILD 9



SKÖTSEL OCH UNDERHÅLL

Skötsel och rengöring av luftavfuktare

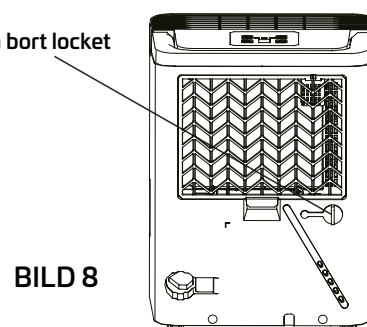
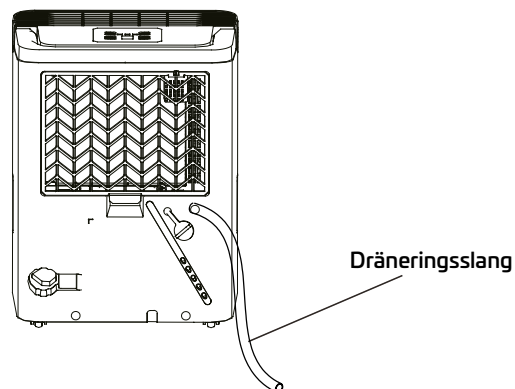
Stäng av luftavfuktaren och avlägsna stickkontakten från vägguttaget innan du påbörjar rengöring.

1: Rengöra galler och hölje

- Använd vatten och mildt rengöringsmedel. Använd inte blekmedel eller rengöringsmedel/rengöringsprodukter som innehåller slipmedel
- Spola inte vatten direkt på huvudenheten. Om du gör det kan följden bli elstöt, försämrad isolering eller rostangrepp på enheten.
- Dammsug eller borsta av galler till luftintag och luftutlopp regelbundet (dessa blir snabbt smutsiga).

2: Rengöra vattentråg

- Rengör vattentråget varannan vecka för att förhindra tillväxt av mögel och bakterier. Fyll på lite rent vatten och mildt rengöringsmedel i vattentråget. Roter vattentråget så att vattnet kommer i kontakt med alla ytor. Töm ut vattnet och spola rent vattentråget. OBS! Rengör inte vattentråget i diskmaskin.
- När vattentråget är rengjort sätter du tillbaka det korrekt igen (luftavfuktaren fungerar endast om vattentråget sitter i korrekt läge).

3: Rengöra luftfilter

- Inspektera och rengör luftfiltret bakom det främre gallret minst varannan vecka (oftare vid behov). **OBS! SPOLA INTE AV FILTRET OCH TVÄTTA DET INTE I DISKMASKIN. Demontera:**
- Fatta tag i filtrets flik och dra uppåt och därefter utåt (se bild 10).
- Rengör filtret i varmt såpvatten. Skölj av filtret och låt det torka innan du sätter tillbaka det. Diska inte filtret i diskmaskin. **Montera:**
- Sätt i luftfiltret i enheten underifrån och för det uppåt. **OBS!** När du sätter tillbaka filtret fäster du mitre spännen först och därefter nedre spännen. **FÖRSIKTIGHET:** Använd INTE luftavfuktaren utan filter. Smuts och ludd sätter igen enheten och försämrar prestandan. **OBS!** Hölje och front kan dammas av med oljefri trasa eller torkas av med trasa som fuktats i varmt vatten spätt med mildt flytande diskmedel. Skölj ordentligt och torka av. Använd aldrig aggressiva rengöringsmedel, vax eller putsmedel på höljets framsida. Krama ur överflödigt vatten från trasan innan du torkar runt reglagen. För mycket vatten i eller runt reglagen kan skada enheten.

4: Om enheten inte ska användas under en längre tid

- Stäng av enheten och låt den vara en dag innan du tömmer vattentråget.
- Rengör enhet, vattentråg och luftfilter.
- Täck över enheten med en plastpåse.
- Förvara enheten stående på en torr plats med bra ventilation.



BILD 10

SKÖTSEL OCH UNDERHÅLL

Se tabellen nedan innan du kontaktar servicetekniker.

PROBLEM	KONTROLLERA
Enhet startar inte	<ul style="list-style-type: none"> Försäkra dig om att luftavfuktarens stickkontakt är korrekt isatt i vägguttaget. Kontrollera husets säkringsskåp/kretsbrytare. Luftavfuktaren har uppnått inställd nivå eller så är vattentråget fullt. Vattentråget är inte i korrekt läge.
Luftavfuktaren avfuktar inte luften tillräckligt bra	<ul style="list-style-type: none"> Enheten behöver mer tid för att avfukta luften. Försäkra dig om att det inte finns gardiner, persienner eller möbler direkt framför eller bakom luftavfuktaren. Kontrollera att reglage för luftfuktighet är tillräckligt lågt inställt. Försäkra dig om att alla dörrar, fönster och andra öppningar är ordentligt stängda. Rumstemperaturen är för låg (under 5 °C). Vattenånga i rummet (kanske från fotogenvärmare).
Enheten har hög ljudnivå under drift	<ul style="list-style-type: none"> Luftfiltret är igensatt. Enheten är lutad (den måste stå upprätt). Golvet är inte plant.
Frost på spolarna	<ul style="list-style-type: none"> Det är normalt. Luftavfuktaren har automatisk avfrostning.
Vatten på golvet	<ul style="list-style-type: none"> Kontrollera att alla slanganslutningar är ordentligt åtdragna och att de inte läcker. Enheten är inställd att samla upp vatten i vattentråget, men den bakre dräneringspluggen har tagits bort.
ES, AS eller P2 visas på displayen	<ul style="list-style-type: none"> Dessa är felkoder och skyddskoder. Se avsnittet KONTROLLKNAPPAR PÅ LUFTAVFUKTARE.

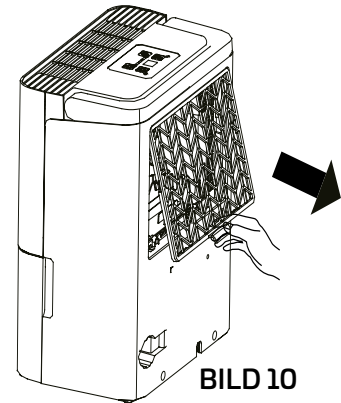
EUROPEISKA RIKTLINJER FÖR AVFALLSHANTERING

Nedanstående anvisningar måste följas vid användning av denna luftavfuktare i EU-länder:

AVFALLSHANTERING: Avfallshanterar inte produkten som osorterat kommunalt avfall. Den ska hanteras separat som specialavfall.

Enheten får inte kasseras som hushållsavfall. Information om kassering:

- Vissa kommuner har avgiftsfria insamlingssystem för avfallshantering av elektroniskt avfall.
- I vissa fall tar återförsäljaren kostnadsfritt emot den gamla enheten när du köper en ny.
- I vissa fall tar även tillverkaren emot den gamla enheten och avfallshanterar den kostnadsfritt.
- Eftersom gamla produkter innehåller värdefulla material kan de säljas till metallskrothandlare.

SÄRSKILD ANMÄRKNING

Avfall som slängs i skog och mark utgör en hälsorisk när skadliga ämnen läcker ut i grundvattnet och kommer in i näringskedjan.

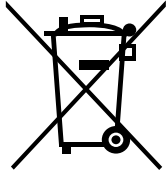

TEKNISK INFORMATION

CANVAC Q AIR CAF1101V	
Avfuktning (vid 30 °C/80 %)	10 liter/dag
Mått (B x D x H)	320 x 215 x 420 mm
Vikt	11,3 kg
Vattentankens volym	2,1 liter
Inställningsområde för relativ luftfuktighet	35–85 %
Omgivningstemperatur	5–32 °C
Ljudeffektnivå	54 dB(A)
Märkdata	220–240 V/50 Hz
Effekt	340 W
Köldmedium (mängd)	R290 (0,045 kg)
Rekommenderad rumsstorlek	16–31 m ²
Luftflöde	107 m ³ /h

CONGRATULATIONS ON YOUR NEW CANVAC Q AIR DEHUMIDIFIER!

Contents

SAFETY PRECAUTIONS

Warning.....	23
Caution.....	24
Electrical information.....	25
WARNINGS (for using R290 refrigerant only).....	27

CONTROL PADS ON THE DEHUMIDIFIER

Control pads.....	34
Other features.....	34

IDENTIFICATION OF PARTS

Identification of parts.....	35
Positioning the unit.....	35

OPERATING THE UNIT

When using the unit.....	36
Removing the collected water.....	36

CARE AND MAINTENANCE

Care and cleaning of the dehumidifier.....	37
--	----

TROUBLESHOOTING TIPS

Troubleshooting tips.....	38
---------------------------	----

DISPOSAL

European Disposal Guidelines.....	39
-----------------------------------	----

Technical Information

Technical Information.....	39
----------------------------	----

Read This Manual

Inside you will find many helpful hints on how to use and maintain your air conditioner properly. Just a little preventive care on your part can save you a great deal of time and money over the life of your air conditioner. You'll find many answers to common problems in the chart of troubleshooting tips. If you review our chart of Troubleshooting Tips first, you may not need to call for service at all.

SAFETY PRECAUTIONS

To prevent injury to the user or other people and property damage, the following instructions must be followed. Incorrect operation due to ignoring of instructions may cause harm or damage.

The seriousness is classified by the following indications.



WARNING! This symbol indicates the possibility of death or serious injury.



CAUTION This symbol indicates the possibility of injury or damage to property.

Meanings of symbols used in this manual are as shown below.



Never do this.



Always do this.



WARNING!



Do not exceed the rating of the power outlet or connection device — Otherwise, it may cause electric shock or fire due to excess heat generation.



Do not operate or stop the unit by inserting or pulling out the power cord plug — It may cause electric shock or fire due to heat generation.



Do not damage or use an unspecified power cord — It may cause electric shock or fire.



Do not modify power cord length or share the outlet with other appliances — It may cause electric shock or fire due to heat generation.



Do not insert or pull out plug with wet hands — It may cause electric shock.



Do not place the unit near a heat source — Plastic parts may melt and cause a fire.



Disconnect the power if strange sounds, smell, or smoke comes from it — It may cause fire and electric shock.



You should never try to take apart or repair the unit by yourself — It may cause failure of machine or electric shock.



Before installing, cleaning, and servicing turn off the power and unplug the unit — It may cause electrical shock or injury.



Do not use the machine near flammable gas or combustibles, such as gasoline, benzene, thinner, etc — It may cause an explosion or fire.















Do not drink or use the water drained from the unit — It contains contaminants and could make you sick.



Do not take the water bucket out during operation — It may cause bucket full protect of the unit and cause electric shock.

CAUTION

-  Do not use the unit in small spaces — Lack of ventilation can cause overheating and fire.
-  Do not put in places where water may splash onto the unit — Water may enter the unit and degrade the insulation. It may cause an electric shock or fire.
-  Place the unit on a level, sturdy section of the floor — If the unit falls over, it may cause water to spill and damage belongings, or cause electrical shock or fire.
-  Do not cover the intake or exhaust openings with cloths or towels — A lack of air flow can lead to overheating and fire.
-  Care should be taken when using the unit in a room with the following persons — Infants, children, elderly people, and people not sensitive to humidity.
-  Do not use in areas where chemicals are handled — This will cause the unit deterioration due to chemicals and solvents dissolved in the air.
-  Never insert your finger or other foreign objects into grills or openings. Take special care to warn children of these dangers — It may cause electric shock or failure of appliance.
-  Do not place heavy object on the power cord and take care so that the cord is not compressed — There is danger of fire or electric shock.
-  Do not climb up on or sit on the unit — You may be injured if you fall or if the unit falls over.
-  Always insert the filters securely. Clean filter once every two weeks — Operation without filters may cause failure.
-  If water enters the unit, turn the unit off and disconnect the power, contact a qualified service technician — It may cause failure of appliance or accident.
-  Do not place flower vases or other water container on top of the unit — Water may spill inside the unit, causing insulation failure and electrical shock or fire.

CAUTION

- This appliance can be used by children aged from 8 years and above and persons with reduced physical, sensory or mental capabilities or lack of experience and knowledge if they have been given supervision or instruction concerning use of the appliance in a safe way and understand the hazards involved. Children shall not play with the appliance. Cleaning and user maintenance shall not be made by children without supervision.
- If the supply cord is damaged, it must be replaced by the manufacturer, its service agent or similarly qualified persons in order to avoid a hazard.
- The appliance shall be installed in accordance with national wiring regulations.
- The appliance with electric heater shall have at least 1 meter space to the combustible materials.

-
- Contact the authorised service technician for repair or maintenance of this unit.
 - Do not use the socket if it is loose or damaged.
 - Do not operate your air conditioner in a wet room such as a bathroom or laundry room.
 - Do not use this product for functions other than those described in this instruction manual
 - Contact the authorised installer for installation of this unit.
 - If the air conditioner is knocked over during use, turn off the unit and unplug it from the main power supply immediately. Visually inspect the unit to ensure there is no damage. If you suspect the unit has been damaged, contact a technician or customer service for assistance.
 - In a thunderstorm, the power must be cut off to avoid damage to the machine due to lightning.
 - To reduce the risk of fire or electric shock, do not use this fan with any solid-state speed control device.
 - Do not run cord under carpeting. Do not cover cord with throw rugs, runners, or similar coverings. Do not route cord under furniture or appliances. Arrange cord away from traffic area and where it will not be tripped over.
 - Do not open the unit during operation.
 - When the air filter is to be removed, do not touch the metal parts of the unit.
 - Hold the plug by the head of the power plug when taking it out.

ELECTRICAL INFORMATION

- The manufacturer's nameplate is located on the rear panel of the unit and contains electrical and other technical data specific to this unit.
- Be sure the unit is properly grounded. To minimize shock and fire hazards, proper grounding is important. The power cord is equipped with a three-prong grounding plug for protection against shock hazards.
- Your unit must be used in a properly grounded wall receptacle. If the wall receptacle you intend to use is not adequately grounded or protected by a time delay fuse or circuit breaker (the fuse or circuit breaker needed is determined by the maximum current of the unit. The maximum current is indicated on the nameplate located on unit), have a qualified electrician install the proper receptacle.
- Ensure the receptacle is accessible after the unit installation.
- **Do not use extension cords or an adapter plugs with this unit.** However, if it is necessary to use an extension cord, use an approved "Dehumidifier" extension cord only (available at most local hardware stores).
- To avoid the possibility of personal injury, always disconnect the power supply to the unit, before installing and/or servicing.
- All wiring must be performed strictly in accordance with the wiring diagram located on the middle baffle of the unit (behind of the water bucket).

TAKE NOTE THE FUSE SPECIFICATIONS

- The unit's circuit board (PCB) is designed with a fuse to provide overcurrent protection. The specifications of the fuse are printed on the circuit board, such as: T 3.15A/250V (or 350V), etc.

NOTE: All the pictures in the manual are for explanation purposes only. The actual shape of the unit you purchased may be slightly different, but the operations and functions are the same.

NOTE ABOUT FLUORINATED GASES

- Fluorinated greenhouse gases are contained in hermetically sealed equipment. For specific information on the type, the amount and the CO₂ equivalent in tonnes of the fluorinated greenhouse gas (on some models), please refer to the relevant label on the unit itself.
- Installation, service, maintenance and repair of this unit must be performed by a certified technician.
- Product uninstallation and recycling must be performed by a certified technician.

WARNINGS (FOR USING R290 REFRIGERANT ONLY)

- Do not use means to accelerate the defrosting process or to clean, other than those recommended by the manufacturer.
- The appliance shall be stored in a room without continuously operating ignition sources (for example: open flames, an operating gas appliance or an operating electric heater).
- Do not pierce or burn.
- Be aware that the refrigerants may not contain an odour.
- Appliance should be installed, operated and stored in a room with a floor area larger than 4 m².
- Compliance with national gas regulations shall be observed.
- Keep ventilation openings clear of obstruction.
- The appliance shall be stored so as to prevent mechanical damage from occurring.
- A warning that the appliance shall be stored in a well-ventilated area where the room size corresponds to the room area as specified for operation.
- Any person who is involved with working on or breaking into a refrigerant circuit should hold a current valid certificate from an industry-accredited assessment authority, which authorises their competence to handle refrigerants safely in accordance with an industry recognised assessment specification.
- Servicing shall only be performed as recommended by the equipment manufacturer. Maintenance and repair requiring the assistance of other skilled personnel shall be carried out under the supervision of the person competent in the use of flammable refrigerants.



**Caution: Risk of fire/ flammable materials
(Required for R290 units only)**



IMPORTANT NOTE: Read this manual carefully before installing or operating your new air conditioning unit. Make sure to save this manual for future reference.

Explanation of symbols displayed on the unit (For the unit adopts R290 Refrigerant only):



WARNING

This symbol shows that this appliance used a flammable refrigerant. If the refrigerant is leaked and exposed to an external ignition source, there is a risk of fire.



CAUTION

This symbol shows that the operation manual should be read carefully.



CAUTION

This symbol shows that a service personnel should be handling this equipment with reference to the installation manual.



CAUTION

This symbol shows that information is available such as the operating manual or installation manual.



WARNINGS (FOR USING R290 REFRIGERANT ONLY)

- **Transport of equipment containing flammable refrigerants**
See transport regulations
- **Marking of equipment using signs**
See local regulations
- **Disposal of equipment using flammable refrigerants**
See national regulations.
- **Storage of equipment/appliances**
The storage of equipment should be in accordance with the manufacturer's instructions.
- **Storage of packed (unsold) equipment**
Storage package protection should be constructed such that mechanical damage to the equipment inside the package will not cause a leak of the refrigerant charge. The maximum number of pieces of equipment permitted to be stored together will be determined by local regulations.
- **Information on servicing**
 - 1) Checks to the area
Prior to beginning work on systems containing flammable refrigerants, safety checks are necessary to ensure that the risk of ignition is minimised. For repair to the refrigerating system, the following precautions shall be complied with prior to conducting work on the system.
 - 2) Work procedure
Work shall be undertaken under a controlled procedure so as to minimise the risk of a flammable gas or vapour being present while the work is being performed.

3) General work area

All maintenance staff and others working in the local area shall be instructed on the nature of work being carried out. Work in confined spaces shall be avoided. The area around the workspace shall be sectioned off. Ensure that the conditions within the area have been made safe by control of flammable material.

4) Checking for presence of refrigerant

The area shall be checked with an appropriate refrigerant detector prior to and during work, to ensure the technician is aware of potentially flammable atmospheres. Ensure that the leak detection equipment being used is suitable for use with flammable refrigerants, i.e. non-sparking, adequately sealed or intrinsically safe.

5) Presence of fire extinguisher

If any hot work is to be conducted on the refrigeration equipment or any associated parts, appropriate fire extinguishing equipment shall be available to hand. Have a dry powder or CO₂ fire extinguisher adjacent to the charging area.

6) No ignition sources

No person carrying out work in relation to a refrigeration system which involves exposing any pipe work that contains or has contained flammable refrigerant shall use any sources of ignition in such a manner that it may lead to the risk of fire or explosion. All possible ignition sources, including cigarette smoking, should be kept sufficiently far away from the site of installation, repairing, removing and disposal, during which flammable refrigerant can possibly be released to the surrounding space. Prior to work taking place, the area around the equipment is to be surveyed to make sure that there are no flammable hazards or ignition risks. No Smoking signs shall be displayed.

7) Ventilated area

Ensure that the area is in the open or that it is adequately ventilated before breaking into the system or conducting any hot work. A degree of ventilation shall continue during the period that the work is carried out. The ventilation should safely disperse any released refrigerant and preferably expel it externally into the atmosphere.

8) Checks to the refrigeration equipment

Where electrical components are being changed, they shall be fit for the purpose and to the correct specification. At all times the manufacturer's maintenance and service guidelines shall be followed. If in doubt consult the manufacturer's technical department for assistance. The following checks shall be applied to installations using flammable refrigerants:

The charge size is in accordance with the room size within which the refrigerant containing parts are installed;

The ventilation machinery and outlets are operating adequately and are not obstructed; If an indirect refrigerating circuit is being used, the secondary circuit shall be checked for the presence of refrigerant;

Marking to the equipment continues to be visible and legible. Markings

and signs that are illegible shall be corrected;
 Refrigeration pipe or components are installed in a position where they are unlikely to be exposed to any substance which may corrode refrigerant containing components, unless the components are constructed of materials which are inherently resistant to being corroded or are suitably protected against being so corroded.

9) Checks to electrical devices

Repair and maintenance to electrical components shall include initial safety checks and component inspection procedures. If a fault exists that could compromise safety, then no electrical supply shall be connected to the circuit until it is satisfactorily dealt with. If the fault cannot be corrected immediately but it is necessary to continue operation, an adequate temporary solution shall be used. This shall be reported to the owner of the equipment so all parties are advised.

Initial safety checks shall include:

That capacitors are discharged: this shall be done in a safe manner to avoid possibility of sparking;

That there no live electrical components and wiring are exposed while charging, recovering or purging the system;

That there is continuity of earth bonding.

- **Repairs to sealed components**

1) During repairs to sealed components, all electrical supplies shall be disconnected from the equipment being worked upon prior to any removal of sealed covers, etc. If it is absolutely necessary to have an electrical supply to equipment during servicing, then a permanently operating form of leak detection shall be located at the most critical point to warn of a potentially hazardous situation.

2) Particular attention shall be paid to the following to ensure that by working on electrical components, the casing is not altered in such a way that the level of protection is affected. This shall include damage to cables, excessive number of connections, terminals not made to original specification, damage to seals, incorrect fitting of glands, etc.

Ensure that apparatus is mounted securely.

Ensure that seals or sealing materials have not degraded such that they no longer serve the purpose of preventing the ingress of flammable atmospheres. Replacement parts shall be in accordance the manufacturer's specifications.

NOTE: The use of silicon sealant may inhibit the effectiveness of some types of leak detection equipment. Intrinsically safe components do not have to be isolated prior to working on them.

- **Repair to intrinsically safe components**

Do not apply any permanent inductive or capacitance loads to the circuit without ensuring that this will not exceed the permissible voltage and current permitted for the equipment in use. Intrinsically safe components are the only types that can be worked on while live in the presence of a flammable atmosphere. The test apparatus shall be at the correct rating.

Replace components only with parts specified by the manufacturer. Other parts may result in the ignition of refrigerant in the atmosphere from a leak.

- **Cabling**

Check that cabling will not be subject to wear, corrosion, excessive pressure, vibration, sharp edges or any other adverse environmental effects. The check shall also take into account the effects of aging or continual vibration from sources such as compressors or fans.

- **Detection of flammable refrigerants**

Under no circumstances shall potential sources of ignition be used in the searching for or detection of refrigerant leaks. A halide torch (or any other detector using a naked flame) shall not be used.

- **Leak detection methods**

The following leak detection methods are deemed acceptable for systems containing flammable refrigerants. Electronic leak detectors shall be used to detect flammable refrigerants, but the sensitivity may not be adequate, or may need re-calibration. (Detection equipment shall be calibrated a refrigerant-free area.) Ensure that the detector is not a potential source of ignition and is suitable for the refrigerant used. Leak detection equipment shall be set at a percentage of the LFL of the refrigerant and shall be calibrated to the refrigerant employed and the appropriate percentage of gas (25 % maximum) is confirmed. Leak detection fluids are suitable for use with most refrigerants but the use of detergents containing chlorine shall be avoided as the chlorine may react with the refrigerant and corrode the copper pipe-work. If a leak is suspected, all naked flames shall be removed/ extinguished. If a leakage of refrigerant is found which requires brazing, all of the refrigerant shall be recovered from the system, or isolated (by means of shut off valves) in a part of the system remote from the leak. Oxygen nitrogen (OFN) shall then be purged through the system both before during brazing process.

- **Removal and evacuation**

When breaking into the refrigerant circuit to make repairs or for any other purpose conventional procedures shall be used. However, it is important that best practice is followed since flammability is a consideration. The following procedure shall be adhered to:

Remove refrigerant;

Purge the circuit with inert gas;

Evacuate;

Purge again with inert gas;

Open the circuit by cutting or brazing.

The refrigerant charge shall be recovered into the correct recovery cylinders. The system shall be flushed with OFN to render the unit safe. This process may need to be repeated several times. Compressed air or oxygen shall not be used for this task.

Flushing shall be achieved by breaking the vacuum in the system with OFN and continuing to fill until the working pressure is achieved, then venting to atmosphere, and finally pulling down to a vacuum. This process shall be repeated until no refrigerant is within the system. When

the final OFN charge is used, the system shall be vented down to atmospheric pressure to enable work to take place. This operation is absolutely vital if brazing operations on the pipe-work are to take place. Ensure that the outlet for the vacuum pump is not close to any ignition sources and there is ventilation available.

- **Charging procedures**

In addition to conventional charging procedures, the following requirements shall be followed. Ensure that contamination of different refrigerants does not occur when using charging equipment. Hoses or lines shall be as short as possible to minimise the amount of refrigerant contained them. Cylinders shall be upright.

Ensure that the refrigeration system is earthed prior to charging the system with refrigerant. Label the system when charging is complete (if not already).

Extreme care shall be taken not to overfill the refrigeration system. Prior to recharging the system it shall be pressure tested with OFN. The system shall be leak tested on completion of charging but prior to commissioning. A follow up leak test shall be carried out prior to leaving the site.

- **Decommissioning**

Before carrying out this procedure, it is essential that the technician is completely familiar with the equipment and all its detail. It is recommended good practice that all refrigerants are recovered safely. Prior to the task being carried out, an oil and refrigerant sample shall be taken in case analysis is required prior to re-use of reclaimed refrigerant. It is essential that electrical power is available before the task is commenced.

a) Become familiar with the equipment and its operation.

b) Isolate system electrically.

c) Before attempting the procedure ensure that:

Mechanical handling equipment is available, if required, for handling refrigerant cylinders; All personal protective equipment is available and being used correctly;

The recovery process is supervised at all times by a competent person;

Recovery equipment and cylinders conform to the appropriate standards.

d) Pump down refrigerant system, if possible.

e) If a vacuum is not possible, make a manifold so that refrigerant can be removed from various parts of the system.

f) Make sure that cylinder is situated on the scales before recovery takes place.

g) Start the recovery machine and operate in accordance with manufacturer's instructions.

h) Do not overfill cylinders. (No more than 80 % volume liquid charge).

- i) Do not exceed the maximum working pressure of the cylinder, even temporarily.
- j) When the cylinders have been filled correctly and the process completed, make sure that the cylinders and the equipment are removed from site promptly and all isolation valves on the equipment are closed off.
- k) Recovered refrigerant shall not be charged into another refrigeration system unless it has been cleaned and checked.

- **Labelling**

Equipment shall be labelled stating that it has been de-commissioned and emptied of refrigerant. The label shall be dated and signed. Ensure that there are labels on the equipment stating the equipment contains flammable refrigerant.

- **Recovery**

When removing refrigerant from a system, either for servicing or decommissioning, it is recommended good practice that all refrigerants are removed safely.

When transferring refrigerant into cylinders, ensure that only appropriate refrigerant recovery cylinders are employed. Ensure that the correct number of cylinders for holding the total system charge is available. All cylinders to be used are designated for the recovered refrigerant and labelled for that refrigerant (i.e. special cylinders for the recovery of refrigerant). Cylinders shall be complete with pressure relief valve and associated shut-off valves in good working order. Empty recovery cylinders are evacuated and, if possible, cooled before recovery occurs.

The recovery equipment shall be in good working order with a set of instructions concerning the equipment that is at hand and shall be suitable for the recovery of flammable refrigerants. In addition, a set of calibrated weighing scales shall be available and in good working order. Hoses shall be complete with leak-free disconnect couplings and in good condition. Before using the recovery machine, check that it is in satisfactory working order, has been properly maintained and that any associated electrical components are sealed to prevent ignition in the event of a refrigerant release. Consult manufacturer if in doubt.

The recovered refrigerant shall be returned to the refrigerant supplier in the correct recovery cylinder, and the relevant Waste Transfer Note arranged. Do not mix refrigerants in recovery units and especially not in cylinders. If compressors or compressor oils are to be removed, ensure that they have been evacuated to an acceptable level to make certain that flammable refrigerant does not remain within the lubricant. The evacuation process shall be carried out prior to returning the compressor to the suppliers. Only electric heating to the compressor body shall be employed to accelerate this process. When oil is drained from a system, it shall be carried out safely.

CONTROL PADS ON THE DEHUMIDIFIER

NOTE: All the pictures in the manual are for explanation purposes only. Your unit may be slightly different. The actual shape shall prevail. The operations and functions are the same.

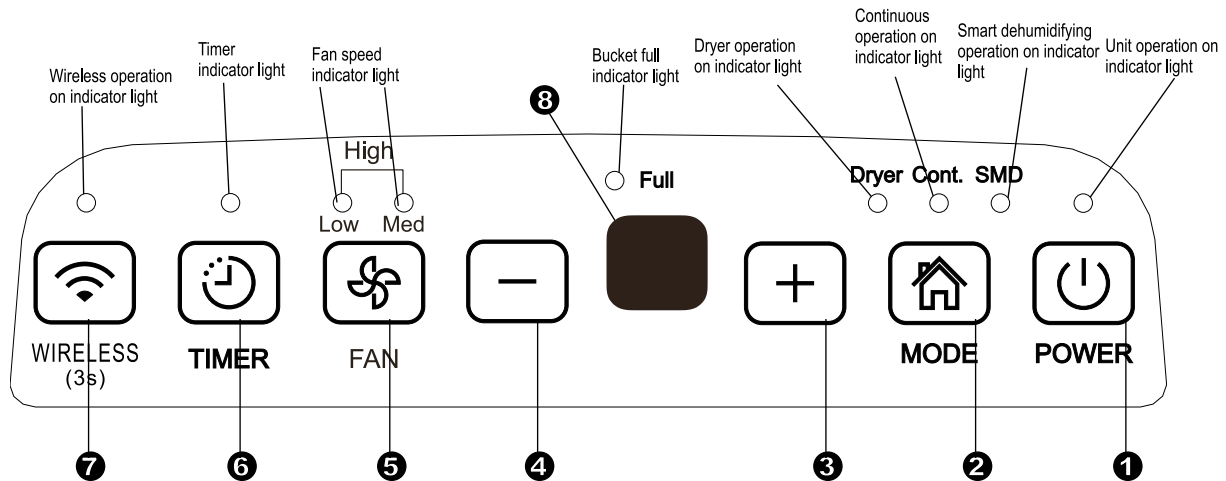

FIG. 1

Indicator lights

1 – Continuous dehumidifying mode light.

2 – Bucket full light.

3 – POWER light.

Control pads

4 – PowerPad

Press to turn the dehumidifier on and off. It illuminates when the unit is switched on and turns dark when the unit is switched off. When Humidity/Temperature sensor malfunction occurs, the power light blinks at 5 times per second.

5 – Up/Down pads

Humidity Set Control Pads

The humidity level can be set within a range of 35% RH(Relative Humidity) to 85% RH(Relative Humidity) in 5% increments. For drier air, press the pad – and set to a lower percent value (%). For damper air, press the pad + and set a higher percent value (%).

6 – Continue pad

Select for the dehumidifier to operate continuously for maximum dehumidification until the bucket is full. The Humidity set control pads cannot be used when Continuous operation is on. Press this pad again to cancel Continuous operation and enter dehumidifying mode.

7 – LED Display

Shows the set% humidity level from 35% to 85%, then shows the actual (±5% accuracy) room% humidity level in a range of 30% RH(Relative Humidity) to 90%RH(Relative Humidity).

Error Codes:

ES- Tube temperature sensor error;

AS- Room temperature sensor error;

Protection Codes:

P2- Bucket is full or bucket is not in the right position -- Empty the bucket and replace in the right position.

Note: When one of the above malfunctions occurs, turn off the unit, and check for any obstructions. Restart the unit, if the malfunction is still present, turn off the unit and unplug the power cord. Contact the manufacturer or its service agents or a similar qualified person for service. When reading the humidity level, please look right at the LED display window.

Other features

Bucket Full Light

Glowes when the bucket is ready to be emptied, or when the bucket is removed or not replaced in the proper position.

Auto Shut Off

The dehumidifier shuts off when the bucket is full, or when the bucket is removed or not replaced in the proper position. For some models, the fan motor will continue operating for 30 seconds.

Wait 3 minutes before resuming operation

After the unit has stopped, it can not be restart operation in the first 3 minutes. This is to protect the unit. Operation will automatically start after 3 minutes.

Auto Defrost

When frost builds up on the evaporator coils, the compressor will cycle off and the fan will continue to run until the frost disappears.

Auto-Restart

If the unit breaks off unexpectedly due to the power cut, it will restart with the previous function setting automatically when the power resumes.

IDENTIFICATION OF PARTS

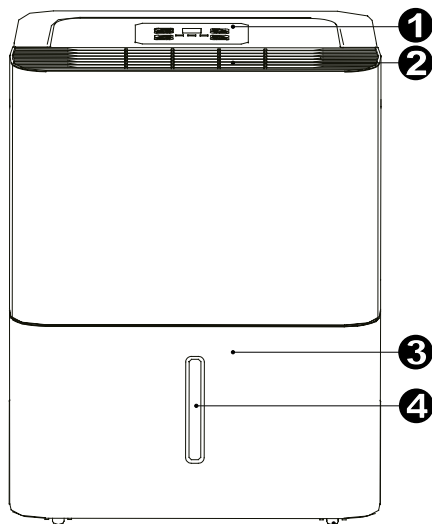

FIG. 2

Front

- 1 — Control panel
- 2 — Air outlet grille
- 3 — Bucket
- 4 — Water level window

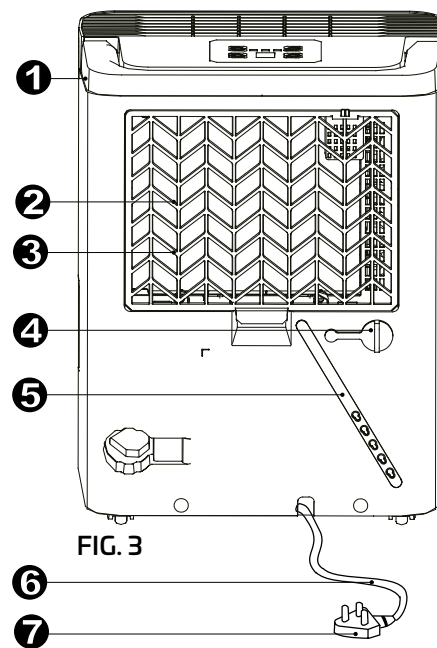

FIG. 3

Rear

- 1 — Handle
- 2 — Air intake grille
- 3 — Air filter (behind the grill)
- 4 — Drain hose outlet
- 5 — Power cord band (Used only when storing the unit)
- 6 — Power cord
- 7 — Power plug

NOTE: All the pictures in the manual are for explanation purposes only. Your unit may be slightly different. The actual shape shall prevail. The operations and functions are the same.

OPERATING THE UNIT

Positioning the unit

A dehumidifier operating in a basement will have little or no effect in drying an adjacent enclosed storage area, such as a closet, unless there is adequate circulation of air in and out of the area.

- Do not use outdoors.
- This dehumidifier is intended for indoor residential applications only. This dehumidifier should not be used for commercial or industrial applications.
- Place the dehumidifier on a smooth, level floor strong enough to support the unit with a full bucket of water.
- Allow at least 20cm of air space on all sides of the unit for good air circulation.
- Place the unit in an area where the temperature will not fall below 5°C. The coils can become covered with frost at temperatures below 5°C, which may reduce performance.
- Place the unit away from the clothes dryer, heater or radiator.
- Use the unit to prevent moisture damage anywhere books or valuables are stored.
- Use the dehumidifier in a basement to help prevent moisture damage.
- The dehumidifier must be operated in an enclosed area to be most effective.
- Close all doors, windows and other outside openings to the room.

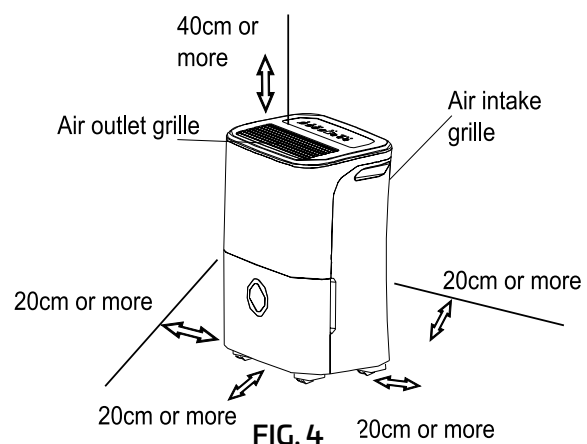

FIG. 4

When using the unit

- When first using the dehumidifier, operate the unit continuously 24 hours.
 - This unit is designed to operate with a working environment between 5°C and 32°C, and between 30% (RH) and 80% (RH).
 - If the unit has been switched off and needs to be switched on again quickly, allow approximately three minutes for the correct operation to resume.
 - Do not connect the dehumidifier to a multiple socket outlet, which is also being used for other electrical appliances.
 - Select a suitable location, sure you have easy access to an electrical outlet.
 - Plug the unit into a electrical socket-outlet with earth connection.
 - Make sure the Water bucket is correctly fitted otherwise the unit will not operate properly.
- NOTE: When the water in the bucket reaches to a certain level, please be careful to move the machine to avoid it falling down.

Removing the collected water

There are two ways to remove collected water.

1 – Use the bucket

- When the bucket is full, the Full indicator light will illuminate, the digital display shows P2.
- Slowly pull out the bucket. Grip the left and right handles securely, and carefully pull out straight so water does not spill. Do not put the bucket on the floor because the bottom of the bucket is uneven. Otherwise the bucket will fall and cause the water to spill.
- Throw away the water and replace the bucket. The bucket must be in place and securely seated for the dehumidifier to operate.
- The machine will restore to its original state when the bucket is replaced in its correct position.
- NOTES:
 - When you remove the bucket, do not touch any parts inside of the unit. Doing so may damage the product.
 - Be sure to push the bucket gently all the way into the unit. Banging the bucket against anything or failing to push it in securely may cause the unit not to operate.
 - When you remove the bucket, if there is some water in the unit you must dry it.

1. Pull out the bucket a little.

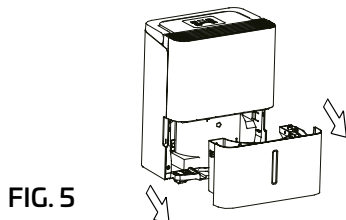

FIG. 5

2. Hold both sides of the bucket with even strength, and pull it out from the unit.

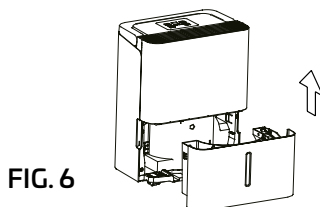

FIG. 6

3. Pour the water out.

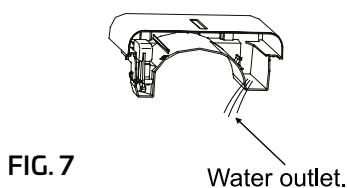

FIG. 7

2 – Continuous draining

- Water can be automatically emptied into a floor drain by attaching the unit with a water hose (not included).
- Remove the rubber plug from the back drain hose outlet. Attach a drain hose (ID=13.5mm) and lead it to the floor drain or a suitable drainage facility (see Fig. 9).
- Make sure the hose is secure so there are no leaks.
- Direct the hose toward the drain, making sure that there are no kinks that will stop the water flowing.
- Place the end of the hose into the drain and make sure the end of the hose is level or down to let the water flow smoothly. Do never let it up.
- Make sure the water hose is lower than the drain hose outlet.
- Select the desired humidity setting on the unit for continuous draining to start.
- NOTE: When the continuous drain feature is not being used, remove the drain hose from the outlet and attach the rubber plug back to the drain outlet.

Remove the cover

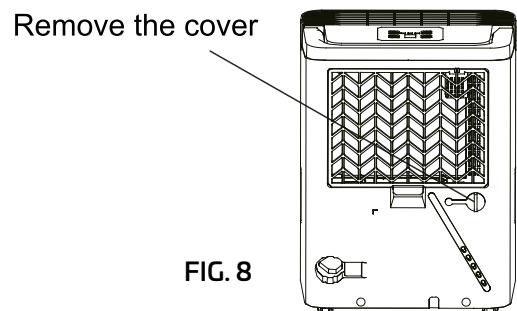

FIG. 8

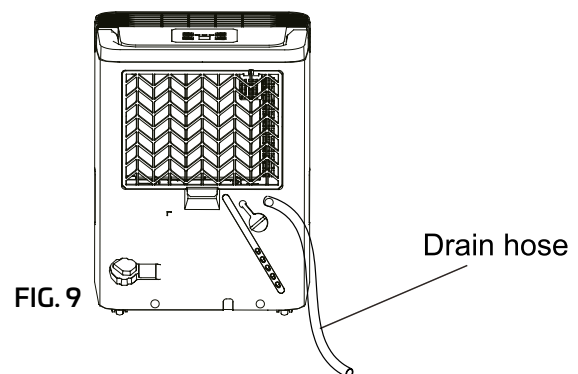

FIG. 9

CARE AND MAINTENANCE

Care and cleaning of the dehumidifier

Turn the dehumidifier off and remove the plug from the wall outlet before cleaning.

1 — Clean the Grille and Case

- Use water and a mild detergent. Do not use bleach or abrasives.
- Do not splash water directly onto the main unit. Doing so may cause an electrical shock, cause the insulation to deteriorate, or cause the unit to rust.
- The air intake and outlet grilles get soiled easily, so use a vacuum attachment or brush to clean.

2 — Clean the bucket

- Every few weeks, clean the bucket to prevent growth of mold, mildew and bacteria. Partially fill the bucket with clean water and add a little mild detergent. Swish it around in the bucket, empty and rinse. NOTE: Do not use a dishwasher to clean the bucket.
- After clean, the bucket must be in place and securely seated for the dehumidifier to operate.

3 — Clean the air filter

- The air filter behind the front grille should be checked and cleaned at least every two weeks or more often if necessary.

NOTE: DO NOT RINSE OR PUT THE FILTER IN AN AUTOMATIC DISHWASHER.

To remove:

- Grip the tab on the filter and pull it upward, then pull it out as shown in Fig.10.
- Clean the filter with warm, soapy water. Rinse and let the filter dry before replacing it. Do not clean the filter in a dishwasher.

To attach:

- Insert the air filter into the unit from underside to upside.
NOTE: When re-install the filter, please pat the middle buckles of the filter first and then pat the bottom buckle.

CAUTION: DO NOT operate the dehumidifier without a filter because dirt and lint will clog it and reduce performance.

NOTE: The cabinet and front may be dusted with an oil-free cloth or washed with cloth dampened solution warm water and mild-liquid dishwashing detergent. Rinse thoroughly and wipe dry. Never use harsh cleansers, wax or polish on the cabinet front. Be sure to wring excess water from cloth before wiping around the controls. Excess water in or around the controls may cause damage to the unit.

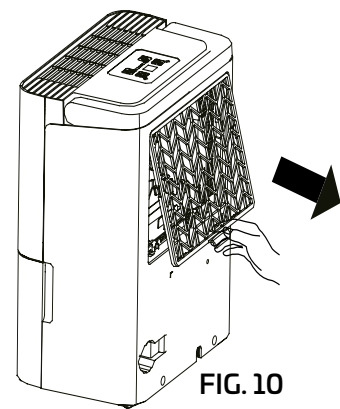

FIG. 10

4 — When not using the unit for long time periods

- After turning off the unit, wait one day before emptying the bucket.
- Clean the main unit, water bucket and air filter.
- Cover the unit with a plastic bag.
- Store the unit upright in a dry, well-ventilated place.

CARE AND MAINTENANCE

Before calling for service, review the chart below first yourself.

PROBLEM	WHAT TO CHECK
Unit does not start	<ul style="list-style-type: none"> • Make sure the dehumidifier's plug is pushed completely into the outlet. • Check house fuse/circuit breaker box. • Dehumidifier has reached its preset level or bucket is full. • Water bucket is not in the proper position.
Dehumidifier does not dry the air as it should	<ul style="list-style-type: none"> • Did not allow enough time to remove the moisture. • Make sure there are no curtains, blinds or furniture blocking the front or back of the dehumidifier. • The humidity control may not be set low enough. • Check that all doors, windows and other openings are securely closed. • Room temperature is too low, below 5°C. • There is a kerosene heater or something giving off water vapor in the room.
The unit makes a loud noise when operating	<ul style="list-style-type: none"> • The air filter is clogged. • The unit is tilted instead of upright as it should be. • The floor surface is not level.
Frost appears on the coils	<ul style="list-style-type: none"> • This is normal. The dehumidifier has Auto defrost feature.
Water on floor	<ul style="list-style-type: none"> • Hose to connector or hose connection may be loose. • Intend to use the bucket to collect water, but the back drain plug is removed.
ES, AS or P2 appear in the display	<ul style="list-style-type: none"> • These are error codes and protection codes. See the CONTROL PADS ON THE DEHUMIDIFIER section.

EUROPEAN DISPOSAL GUIDELINES

When using this dehumidifier in the European countries, the following information must be followed:

DISPOSAL: Do not dispose this product as unsorted municipal waste. Collection of such waste separately for special treatment is necessary.

It is prohibited to dispose of this appliance in domestic household waste. For disposal, there are several possibilities:

1. The municipality has established collection systems, where electronic waste can be disposed of at least free of charge to the user.
2. When buying a new product, the retailer will take back the old product at least free of charge.
3. The manufacture will take back the old appliance for disposal at least free of charge to the user.
4. As old products contain valuable resources, they can be sold to scrap metal dealers.

SPECIAL NOTICE

Wild disposal of waste in forests and landscapes endangers your health when hazardous substances leak into the ground-water and find their way into the food chain.

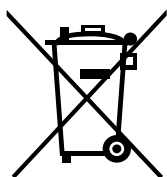

TECHNICAL INFORMATION

CANVAC Q AIR CAF1101V	
Moisture removal (at 30°C/80%)	10 litres/day
Dimension (W x D x H)	320 x 215 x 420 mm
Weight	11,3 kg
Water tank volume	2,1 litres
RH range setting	35-85 %
Ambient temp	5-32°C
Sound power level	54 dB(A)
Rating	220-240 V, 50 Hz
Power	340 W
Refrigerant, amount	R290, 0.045 kg
Recommended area	16-31 m ²
Air flow	107 m ³ /hour

GRATULERER MED DIN NYE AVFUKTER CANVAC Q AIR!

Innhold

SIKKERHETSFORSKRIFTER

Advarsel.....	41
Forsiktighet.....	42
Elektrisk informasjon.....	44
Advarsler vedrørende kuldemedium (bruk kun R290).....	45

KONTROLLKNAPPER PÅ LUFTAVFUKTER

Kontrollknapper.....	52
Andre funksjoner.....	52

IDENTIFISERING AV KOMPONENTER

Identifisering av komponenter.....	53
Plassering av enheten.....	53

BRUK AV ENHETEN

Ved bruk av enheten.....	53
Fjerne oppsamlet vann.....	54

STELL OG VEDLIKEHOLD

Stell og rengjøring av luftavfukter.....	55
--	----

FEILSØKING

Feilsøking.....	56
-----------------	----

AVFALLSHÅNDTERING

Europeiske retningslinjer for avfallshåndtering.....	57
--	----

TEKNISK INFORMASJON

Teknisk informasjon.....	57
--------------------------	----

Les denne bruksanvisningen

I denne bruksanvisningen finner du mange verdifulle råd om korrekt bruk og vedlikehold av din luftavfukter. Noen få forebyggende vedlikeholdstiltak fra din side kan spare mye tid og penger i luftavfukterens levetid. I feilsøkingstabellen finner du mange svar på vanlige problemer. Begynn med å lete i feilsøkingstabellen, så behøver du kanskje ikke tilkalle service.

SIKKERHETSFORSKRIFTER

For å hindre skade på bruker, andre personer og eiendom, må følgende anvisninger følges. Feilaktig drift som følge av at anvisningene ikke respekteres kan føre til skade på produktet.

Alvorlig risiko for skade indikeres på følgende måte.



ADVARSEL!

Dette symbolet indikerer fare for dødsfall eller alvorlig personskade.



FORSIKTIG!

Dette symbolet indikerer risiko for personskade eller skade på eiendom.

Nedenfor forklares betydningen av symboler i denne bruksanvisningen.



Gjør aldri dette.



Gjør alltid dette.



ADVARSEL!



Ikke overstig merkedata for stikkontakt eller tilkoplingsanordning (hvis du gjør det, kan det medføre elektrisk støt eller brann på grunn av varmen som genereres).



Ikke start eller stans enheten ved å plugge inn eller trekke ut støpselet (det kan medføre elektrisk støt eller brann på grunn av varmen som genereres).



Ikke bruk skadd strømledning eller strømledning med feil spesifikasjoner (fare for elektrisk støt eller brann).



Ikke endre strømledningens lengde, og ikke bruk den i samme stikkontakt som andre enheter (det kan forårsake elektrisk støt eller brann på grunn av varmen som genereres).



Ikke sett i eller trekk ut støpselet hvis du er våt på hendene (fare for elektrisk støt).



Ikke plasser enheten nær varmekilde (plastkomponenter kan smelte og forårsake brann).



Kople enheten fra strømtilførselen hvis den avgir uvanlig lyd, lukt eller røyk (fare for brann og elektrisk støt).



Forsøk aldri å demontere eller reparere enheten selv (fare for feil på enheten eller elektrisk støt).



Bryt strømtilførselen til enheten før installering, rengjøring og service (fare for elektrisk støt eller personskade).



Ikke plasser enheten nær brannfarlig gass eller lettantennelige materialer som bensin, benzen og tynner (fare for eksplosjon eller brann).















Ikke drikk og ikke bruk vann som er tappet av enheten (det inneholder urenheter du kan bli syk av).



Ikke fjern vanninnsatsen under bruk (fare for at enheten slås av og forårsaker elektrisk støt).

**FORSIKTIG!**

-  Ikke bruk enheten i små rom (dårlig ventilasjon kan forårsake overoppheting og brann).
-  Ikke bruk enheten i områder der det kan sprute vann på den (vann kan komme inn i enheten og redusere dens isolering). Fare for elektrisk støt eller brann.
-  Plasser enheten på et plant og stabilt gulv (hvis enheten velter, kan det føre til vannlekkasje og skade på eiendom eller elektrisk støt og brann).
-  Ikke tildekk luftinntak eller luftutløp med klut eller håndkle (reduisert luftgjennomstrømming kan føre til overoppheting og brann).
-  Vær forsiktig når enheten brukes i et rom der følgende personer oppholder seg: spedbarn, barn, eldre personer og personer som reagerer på fukt.
-  Ikke bruk enheten på steder der det håndteres kjemikalier (enheten svekkes på grunn av kjemikalier og løsemidler i luften).
-  Stikk aldri fingre eller smale gjenstander inn i gitter eller åpninger. Vær spesielt nøye med å varsle barn om disse farene (fare for elektrisk støt eller feil på enheten).
-  Ikke plasser tunge gjenstander på strømledningen, og forviss deg om at den ikke klemmes eller knuses (fare for brann eller elektrisk støt).
-  Ikke klatre opp på enheten, og ikke sitt på den (du kan skade deg om du faller eller enheten velter).
-  Forviss deg om at filtrene sitter ordentlig fast. Rengjør alle filtre annenhver uke (hvis enheten brukes uten filter, kan det oppstå funksjonsfeil).
-  Hvis det kommer vann inn i enheten, slår du den av umiddelbart og kople den fra strømtilførselen. Kontakt deretter autorisert servicetekniker (fare for skade på enhet eller ulykke).
-  Ikke plasser gjenstander som inneholder vann (for eksempel blomstervaser) oppå enheten (vann kan trenge inn i enheten og forårsake isolasjonsproblem, elektrisk støt og brann).

FORSIKTIG!



- Denne enheten kan brukes av barn fra 8 år og oppover og av personer med nedsatte fysiske evner, nedsatt hørsel/syn, nedsatt mental kapasitet eller som mangler erfaring, forutsatt at de overvåkes eller får anvisninger i hvordan enheten brukes på en sikker måte og forstår alle risikoer som foreligger. Barn må aldri leke med enheten. Barn kan kun utføre rengjøring og vedlikehold av enheten under tilsyn av en voksen person.
- Hvis ledningen er skadd, skal denne erstattes av fabrikanten, fabrikantens servicerepresentant eller personer med samme kompetanse (skadd ledning utgjør en fare).
- Enheten må installeres i henhold til nasjonale bestemmelser for el-installasjoner.
- Enheten og ekstra elektrisk varmeovn må ikke komme nærmere lett antennelig materiale enn 1 meter.
- Kontakt behørig servicetekniker når enheten må repareres eller trenger service.
- Ikke plugg enheten i løs eller skadd stikkontakt.
- Ikke bruk luftavfukteren i våtrom, f.eks. bad eller vaskerom.
- Ikke bruk dette produktet til andre formål enn de som beskrives i denne bruksanvisningen.
- Kontakt autorisert installatør for installering av denne enheten.
- Hvis luftavfukteren velter under bruk, slå av enheten og trekk støpselet ut av stikkontakten omgående. Se etter om enheten har fått synlige skader. Hvis du mistenker at enheten er skadd, kontakt en tekniker eller vår kundeservice.
- I tordenvær må enheten koples fra strømmettet for å unngå risikoen for å bli skadd ved lynnedslag.
- Reduser risikoen for brann eller elektrisk støt ved å ikke bruke enheten med elektronisk utstyr til turtallsregulering.
- Ikke trekk ledningen under tepper. Ikke dekk ledningen med tepper eller liknende. Ikke trekk ledningen under møbler eller annet utstyr. Fallrisiko! Hold strømledningen på sikker avstand fra steder der det passerer mange mennesker.
- Ikke åpne enheten under bruk.
- Ikke berør noen metallkomponenter i enheten når du skifter luftfilteret.
- Hold i støpselet når du trekker ledningen ut av stikkontakten.

ELEKTRISK INFORMASJON

- Fabrikantens merkeskilt sitter på enhetens bakside (der er det informasjon om elektriske og tekniske data for denne enheten).
- Forviss deg om at enheten er korrekt jordet. Det er svært viktig at enheten jordes korrekt for å unngå risiko for elektrisk støt og brann. Strømledningen har jordet støpsel som beskytter mot elektrisk støt.
- Enheten må koples til en korrekt jordet stikkontakt. Hvis stikkontakten du skal bruke ikke er korrekt jordet og heller ikke er beskyttet med treg sikring eller kretsbyrter (hvilken sikring eller kretsbyrter som kreves avhenger av enhetens maksimale strømstyrke som angis på produktets merkeskilt på baksiden), kontakter du autorisert elektriker for å installere stikkontakt med korrekt merkeeffekt.
- Forviss deg om at stikkontakten også er tilgjengelig når enheten er installert.
- **Ikke bruk skjøteledning eller stikkontaktadapter sammen med denne enheten.** Hvis du må bruke skjøteledning, skal denne være en godkjent skjøteledning ment til luftavfuktere (fås hos velassorterte forhandlere).
- Bryt alltid strømtilførselen til enheten før installering og/eller service (på den måten unngår du risiko for personskade).
- All kabeltrekking må utføres strengt i henhold til koplings skjemaet på enhetens midtre ledeplate (bak vanninnsatsen).

KONTROLLERE SIKRINGSSTYRKE

- Enhetens kretskort (PCB) er utstyrt med en sikring som overstrømvern. Spesifikasjonene for sikringen er trykt på kretskortet, f.eks.: T 3,15 A/250 V (eller 350 V) osv.

OBS! Bildene i denne bruksanvisningen er kun ment som veiledning. Din enhets faktiske form kan variere litt, men dens drift og funksjoner er de samme.

MERKNAD OM FLUORERTE GASSER

- Fluorerte drivhusgasser finnes i hermetisk lukket utstyr. For spesifikk informasjon om gasstype, gassmengde og CO₂-ekvivalent fluorert drivhusgass i tonn (på visse modeller), se relevant klistremerke på selve enheten.
- Installering, service, vedlikehold og reparasjon av enheten må utføres av behørig tekniker.
- Fjerning og gjenvinning av enheten må utføres av behørig tekniker.



ADVARSLER VEDRØRENDE KULDEMEDIUM (BRUK KUN R290)

- Ikke forsøk å fremskynde avriming eller rengjøring på annen måte enn det som anbefales av fabrikanten.
- I rommet der enheten skal stå må det ikke forekomme antenneskilder under konstant drift (f.eks. åpen ild, påslått gassapparat eller elektrisk varmeovn).
- Ikke punkter eller brenn enheten.
- Husk at kuldemedier kan være uten lukt.
- Enheten skal installeres, brukes og oppbevares i et rom med en gulvflate på minst 4 m².
- Nasjonale gassforskrifter må følges.
- Hold ventilasjonsåpninger fri for hindringer.
- Enheten skal oppbevares på en måte slik at den beskyttes mot mekanisk skade.
- Enheten må oppbevares i et godt ventilert lokale i min. romstørrelse som spesifiseres for driften.
- Personer som arbeider på eller åpner en kuldemediekrets må inneha gyldig lisens utstedt av akkreditert godkjenningsorgan som gir fullmakt til å håndtere kuldemedium sikkert iht. vurderingskriterier godkjent av bransjen.
- Service må kun utføres iht. anbefalinger fra fabrikanten av utstyret. Hvis vedlikehold og reparasjon krever assistanse fra annet kvalifisert personale, må arbeidet overvåkes av en person som er utdannet innenfor bruk av brannfarlige kuldemedier.



Forsiktig! Brannfare/brannfarlige materialer
(Gjelder kun enheter med R290)



VIKTIG! Les denne bruksanvisningen nøye før du installerer eller bruker din nye luftavfukter. Ta vare på bruksanvisningen til fremtidig bruk.

Forklaring av symboler på enheten (i denne enheten får kun kuldemedium R290 brukes):



ADVARSEL

Dette symbolet indikerer at det benyttes brannfarlig kuldemedium i enheten. Det foreligger brannfare dersom kuldemedium lekker ut og eksponeres for ekstern antenneskilde.



FORSIKTIG!

Dette symbolet angir at bruksanvisningen skal leses grundig.



FORSIKTIG!

Dette symbolet angir at servicepersonell skal følge anvisninger i installasjonshåndboken ved eventuelle inngrep.



FORSIKTIG!

Dette symbolet indikerer at det finnes tilgjengelig informasjon (f.eks. bruksanvisning eller installasjonshåndbok).



ADVARSLER VEDRØRENDE KULDEMEDIUM (BRUK KUN R290)

- **Transport av utstyr som inneholder brannfarlige kuldemedier**
Se transportbestemmelsene.
- **Merking av utstyr med skilt**
Se lokale bestemmelser.
- **Avfallshåndtering av utstyr som inneholder brannfarlige kuldemedier**
Se nasjonale bestemmelser.
- **Oppbevaring av utstyr/enheter**
Utstyret skal oppbevares iht. fabrikantens anvisninger.
- **Emballert (usolgt) utstyr**
Emballert (usolgt) utstyr skal oppbevares beskyttet slik at det ikke kan oppstå skader på utstyret i emballasjen og forårsake kuldemediumlekkasje. Høyeste antall enheter som tillates oppbevart sammen fastsettes av lokale bestemmelser.
- **Informasjon om servicearbeid**
 - 1) **Kontroll av området**
Før arbeid på system som inneholder brannfarlige kuldemedier påbegynnes, må det utføres sikkerhetskontroller for å minimere risikoen for antennelekkasje. Ved reparasjon av kjøleanlegg må følgende

sikkerhetstiltak treffes før arbeid på systemet påbegynnes.

2) Arbeidsrutine

Arbeidet må utføres iht. en kontrollert rutine for å minimere risikoen for at brannfarlig gass eller damp lekker ut under arbeidets gang.

3) Arbeidsområdet generelt

Alt vedlikeholdspersonale og andre som arbeider i nærområdet må informeres om den type arbeid som utføres. Unngå å arbeide i lukkede rom. Området rundt arbeidsplassen må være avsperrert. Sørg for at forholdene i området er sikre og at det ikke er brannfarlige materialer der.

4) Kontroll av forekomst av kuldemedium

Området skal kontrolleres med egnet kuldemediedetektor før og under arbeidet for å sikre at teknikeren er klar over potensielt brannfarlige gassblandinger. Påse at lekkasjesøkeutstyret som brukes egner seg til brannfarlige kuldemedier (dvs. at det ikke dannes gnister, at det er korrekt lukket eller egensikkert).

5) Tilgang til brannslukker

Egnet brannslukkingsutstyr må alltid være tilgjengelig når det utføres varmt arbeid på et kjøleanlegg eller tilhørende deler. Forviss deg om at det finnes et pulverapparat eller kullsyreapparat i nær tilknytning til påfyllingsområdet.

6) Ingen antennelseskilder

Personer som utfører arbeid på kjøleanlegg eller rørinstallasjon som inneholder eller transporterer brannfarlig kuldemedium får ikke under noen omstendighet bruke antennelseskilder på en måte som kan medføre brann- eller eksplosjonsrisiko. Alle mulige antennelseskilder, inklusive sigarettøyking, skal holdes på tilstrekkelig stor avstand fra sted der installasjon, reparasjon, fjerning og avfallshåndtering skjer dersom det er risiko for at brannfarlig kuldemedium kan lekke ut i omgivelsene. Kontroller – før du påbegynner arbeidet – området rundt utstyret for å sikre at det ikke foreligger noen brannfare eller antennelsesrisiko. Forbudsskilt mot røyking skal være satt opp.

7) Ventilert område

Sørg for at området er ute i det fri eller at det er tilstrekkelig ventilert før systemet åpnes eller før varmt arbeid utføres. Forviss deg om at ventilasjonen er tilstrekkelig mens arbeid pågår. Ventilasjonen skal på en sikker måte spre eventuelt kuldemediumutslipp og helst lede det ut i friluft.

8) Kontroll av kjøleutstyret

Når el-komponenter skal skiftes må byttedelene være funksjonsdyktige og oppfylle riktig spesifisering. Følg alltid fabrikantens vedlikeholds- og serviceanvisninger. Rådspør produsentens tekniske avdeling i tvilstilfeller. Følgende kontroller skal utføres på installasjoner der det brukes brannfarlige kuldemedier: Mengden kuldemedium må ikke overstige grenseverdi for romstørrelse for det rommet der enhet som inneholder kuldemedium installeres.

Ventilasjonsutstyr og -utløp må fungere korrekt og være fri for hindringer. Hvis det brukes en indirekte kjølekrets, skal sekundærkrets kontrolleres vedrørende forekomst av kuldemedium.

Merkingen på utstyret skal fortsatt være synlig og leselig. Merking og skilt som ikke er leselig skal korrigeres. Kjølerør eller kjølekomponenter skal installeres på steder der de ikke risikerer å bli utsatt for stoffer som kan få dem til å korrodere, såfremt ikke komponentene er lagd av korrosjonsbestandig materiale eller er tilstrekkelig korrosjonsbeskyttet.

9) Kontroller av el-komponenter

Reparasjons- og vedlikeholdsarbeid på el-komponenter skal innledes med en sikkerhetskontroll og besiktigelse av komponenter. Hvis det foreligger en feil som medfører en sikkerhetsrisiko, må ikke kretsen koples til nettet før feilen er utbedret på en tilfredsstillende måte. Dersom feilen ikke kan rettes umiddelbart, men arbeidet likevel må fortsette, skal det brukes en fullgod midlertidig løsning. Dette må rapporteres til utstyrets eier slik at alle berørte parter er informert. De innledende sikkerhetskontrollene skal omfatte følgende: Forviss deg om at kondensatorer er utladet; dette skal kontrolleres på en sikker måte slik at det ikke dannes gnister. Forviss deg om at strømførende el-komponenter og ledninger ikke er eksponert mens systemet fylles, tømmes eller spyles. Forviss deg om at det foreligger kontinuitet for jordtilkoplingen.

- **Reparasjoner av tette komponenter**

1) Ved reparasjoner av tette komponenter skal all strømtilførsel til utstyret arbeidet utføres på koples fra før forseglede deksler eller liknende fjernes. Hvis det er absolutt nødvendig at utstyret har strømtilførsel under servicearbeidet, må det opprettes en permanent lekkasjedetektering ved det mest kritiske punktet for å varsle dersom det skulle oppstå en potensielt farlig situasjon.

2) Ved arbeid på el-komponenter må følgende tas spesielt hensyn til for å garantere at det ikke foretas endringer på dekselet slik at beskyttelsen svekkes. Dette omfatter skadde kabler, for mange tilkoplinger, kontaktpunkter som avviker fra den opprinnelige spesifikasjonen, skadde tetninger og feilaktig monterte pakninger.

Kontroller at enheten er korrekt montert. Påse at tetninger eller tetningsmaterialer ikke er svekket slik at de ikke lenger hindrer brannfarlige gassblandinger i å trenge inn. Byttedeler skal oppfylle produsentens spesifikasjoner. OBS! Bruk av silikontetningsmiddel kan hemme effekten av visse typer lekkasjedetekteringsutstyr. Det er ikke nødvendig å isolere egensikre komponenter før det utføres arbeid på dem.

- **Reparasjon av egensikre komponenter**

Ikke tilfør permanente induktive eller kapasitive belastninger på kretsen uten først å ha forvissnet deg om at dette ikke medfører at utstyrets merkespenning eller merkestrøm overskrides. Egensikre komponenter er den eneste typen komponenter arbeid kan utføres på mens de er

strømførende i et brannfarlig miljø. Testutstyret må ha korrekte merkedata. Erstatt komponenter kun med deler som er spesifisert av fabrikanten. Andre deler kan resultere i at kuldemediet antennes i atmosfæren dersom det skulle lekke ut.

- **Kabler**
Kontroller at kablene ikke risikerer å bli utsatt for slitasje, korrosjon, for høyt trykk, vibrasjoner, skarpe kanter eller annen negativ påvirkning. Ta også hensyn til effekter av aldring og kontinuerlige vibrasjoner fra kilder som kompressorer eller vifter.
- **Detektering av brannfarlige kuldemedier**
Potensielle antenneskilder får ikke under noen omstendighet brukes under søk etter eller detektering av kuldemediumlekkasje. Halogenlekkasjesøker (eller annen detektor som bruker åpen ild) må ikke brukes.
- **Lekkasjesøkemetoder**
Følgende lekkasjesøkemetoder anses egnet for system som inneholder brannfarlige kuldemedier. Elektroniske lekkasjesøkere kan brukes for å detektere brannfarlige kuldemedier, men det kan hende at følsomheten er ikke alltid tilstrekkelig eller at den må recalibreres (lekkasjesøkutstyret skal kalibreres i et kuldemediumfritt område). Sørg for at
- lekkasjesøkeren ikke utgjør en potensiell antenneskilde og egner seg til kuldemediet som brukes. Lekkasjesøkutstyret skal stilles inn på en prosentandel av kuldemediets nedre brannfarlige grense (LFL) og kalibreres for det kuldemediet som brukes. Kontroller at korrekt andel gass (høyst 25 %) brukes. Lekkasjesøkevæsker kan brukes med de fleste kuldemedier, men rengjøringsmidler som inneholder klor må unngås, ettersom klor kan reagere med kuldemediet og forårsake korrosjon på kopperrørene. Fjern eller slokk alle åpne flammer hvis du har mistanke om lekkasje. Hvis det oppdages en lekkasje som krever hardlodding, må alt kuldemedium i systemet tømmes eller isoleres (via stengeventiler) i en del av systemet som er langt fra lekkasjen. Deretter må systemet gjennomspyles med oksygenfritt nitrogen (OFN) både før og under hardloddingsprosessen.
- **Fjerning og evakuering**
Når kuldemediumkretsen må åpnes for å repareres i enhver annen sammenheng, skal konvensjonelle rutiner tillempes. Det er imidlertid viktig at beste praksis følges ettersom antenneligheten er en faktor det må tas hensyn til. Følgende arbeidsrutine må følges:
Fjern kuldemediet.
Spyl gjennom kretsen med inertgass.
Evakuer.
Spyl gjennom på nytt med inertgass.
Åpne kretsen ved å skjære eller hardlodde.
Kuldemediet skal samles opp i riktig type gjenvinningssylindre. Systemet skal gjennomspyles med OFN for å gjøre enheten sikker. Det kan være nødvendig å gjenta denne prosessen flere ganger. Trykkluft eller oksygen må ikke brukes til denne oppgaven. Spylingen skal utføres ved

at undertrykket brytes i systemet med OFN og fylles opp til arbeidstrykk er oppnådd. Deretter avluftes systemet og settes til slutt tilbake til et vakuum. Prosessen skal gjentas til det ikke lenger er noe kuldemedium igjen i systemet. Når den siste OFN-mengden er fylt på, skal systemet avluftes til atmosfæretrykk for at arbeid på systemet skal kunne utføres. Denne prosessen er absolutt nødvendig dersom hardlodding må utføres på rørledninger. Sikre at vakuumpumpens utblås ikke befinner seg nær antenneskilder og at ventilasjon er tilgjengelig.

- **Påfyllingsrutiner**

Foruten vanlige påfyllingsrutiner skal følgende krav oppfylles: Sørg for at det ikke oppstår noen forurensning med ulike kuldemedier når det brukes påfyllingsutstyr. Slinger eller ledninger skal være så korte som mulig for å minimere mengden kuldemedium i dem. Sylindre skal oppbevares stående. Kontroller at kjøleanlegget er jordnet før kuldemedium fylles på. Merk systemet når påfyllingen er ferdig (hvis det ikke allerede er merket). Kjøleanlegget må ikke under noen omstendighet overfylles. Før systemet fylles skal det trykkprøves med OFN. Systemet skal lekkasjetestes når påfyllingen er ferdig og før systemet tas i drift. En ny lekkasjetest må utføres før arbeidet er fullført.

- **Avstengning**

Før denne rutinen gjennomføres, er det viktig at teknikeren har fullstendig kjennskap til utstyret og alle tilhørende detaljer. Som god praksis anbefales det at alt kuldemedium samles opp på en sikker måte. Før dette påbegynnes må olje- og kuldemedieprøver analyseres (forutsatt at analyse kreves før gjenbruk av kuldemedium). Det må være tilgang til strøm før arbeidet påbegynnes.

- a) Gjør deg kjent med utstyret og hvordan dette fungerer.
- b) Isoler systemet elektrisk.
- c) Kontroller følgende før arbeidet påbegynnes: Mekanisk håndteringsutstyr er tilgjengelig dersom slikt trengs for å håndtere kuldemediumsylindre. Alt personlig verneutstyr er tilgjengelig og brukes på riktig måte. Oppsamlingsprosessen overvåkes hele tiden av behørig person. Oppsamlingsutstyr og oppsamlings-sylindre oppfyller gjeldende standarder.
- d) Pump ut kuldemediet hvis det er mulig.
- e) Hvis vakuumpumping ikke er mulig, skal det lages en forgrening slik at kuldemedium kan fjernes fra ulike deler av systemet.
- f) Forviss deg om at sylindren plasseres på vekten før den fylles.
- g) Start gjenvinningsutstyret og følg fabrikantens anvisninger.
- h) Ikke overfyll sylindrene (høyst 80 % væskefylling i volum).
- i) Ikke overstig sylindrens høyeste tillatte arbeidstrykk, ikke engang midlertidig.
- j) Når sylindrene er fylt på riktig måte og prosessen er fullført, skal sylindrene

og utstyret raskt fjernes fra stedet og alle isoleringsventiler på utstyret stenges.

k) Gjenvunnet kuldemedium må ikke fylles på et annet kjøleanlegg før det er blitt rensset og kontrollert.

- **Merking**

Utstyret skal merkes med informasjon om at det er tatt ut av drift og tømt for kuldemedium. Merkingen skal dateres og signeres. Påse at utstyret er merket med informasjon om at utstyret inneholder brannfarlig kuldemedium.

- **Oppsamling**

Når kuldemedium fjernes fra et system, enten ved service eller for å tas ut av drift, anbefales det som god praksis at alt kuldemedium fjernes på en sikker måte.

Sørg for at det kun brukes gjenvinningssylindere ment for kuldemedium til oppsamling av kuldemediet. Påse at det er tilstrekkelig mange sylindere tilgjengelig for å samle opp alt kuldemedium i systemet. Alle sylindere som brukes må være ment for nettopp oppsamling av kuldemedium og merket med det spesifikke kuldemediet de fylles med. Sylindrene skal være utstyrt med overtrykksventil og tilhørende stengeventiler i godt fungerende stand. Tomme gjenvinningssylindere skal evakueres og om mulig kjøles ned før gjenvinningen påbegynnes. Oppsamlingsutstyret må være i god fungerende stand og egnet til oppsamling av brannfarlige kuldemedier. Instruksjoner for utstyret må være tilgjengelig. Dessuten må en kalibrert vekt være tilgjengelig og i god fungerende stand. Slinger må være komplette og i god stand med lekkasjefrie koplinger. Kontroller at oppsamlingsmaskinen er i god funksjonell stand før den brukes og at den har vært stelt på korrekt måte, samt at tilhørende el-komponenter er tett for å hindre at kuldemedium antennes ved en eventuell lekkasje. Kontakt produsenten i tilstilfeller. Det oppsamlede kuldemediet skal returneres til kuldemedieleverandøren i korrekt gjenvinningssylinder med relevant avfallshåndteringsinformasjon. Ikke bland kuldemedier i oppsamlingsenheter og fremfor alt ikke i sylindere. Dersom kompressorer eller kompressoroljer skal fjernes, må de evakueres til et akseptabelt nivå for å sikre at det ikke er noe brannfarlig kuldemedium igjen i smøringen. Tømmingen må utføres før kompressorer returneres til leverandøren. For å fremskynde tømmingen er det bare tillatt å bruke elektrisk oppvarming av kompressorhuset. Når systemet tømmes for olje, skal det utføres på en sikker måte.

KONTROLLKNAPPER PÅ LUFTAVFUKTER

OBS! Bildene i denne bruksanvisningen er kun ment som veiledning. Din enhet kan avvike noe fra bildene. Den faktiske formen er den samme. Bruk og funksjoner er de samme.

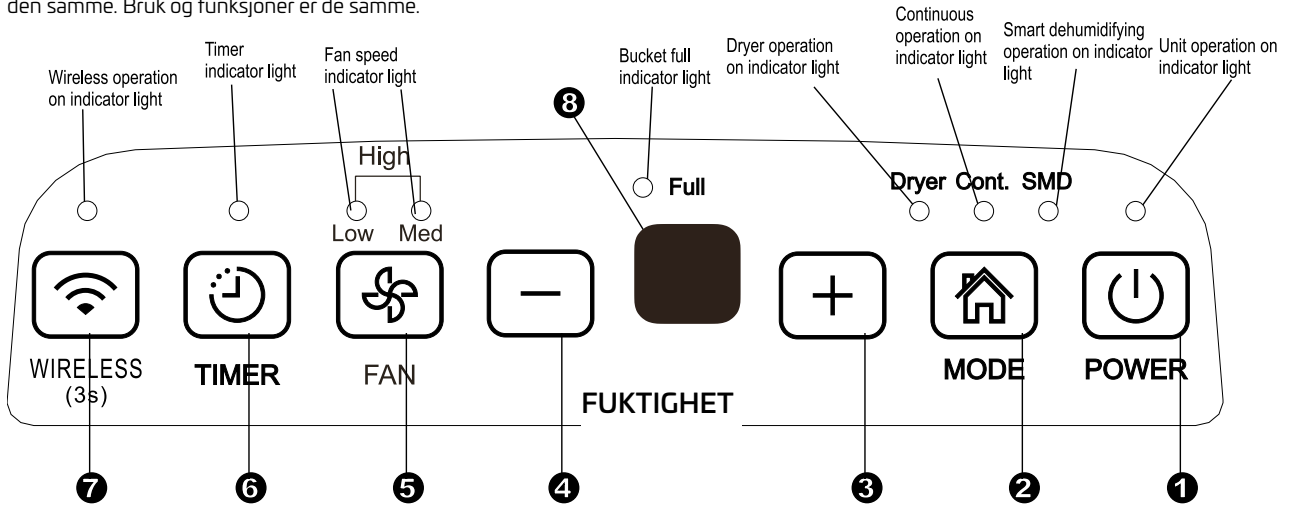

BILDE 1

KONTINUERLIG

EFFEKT

Indikatorlamper

- 1: Kontinuerlig avfuktingsstilling.
- 2: Vanninnsatsen er full.
- 3: Effekt.

Kontrollknapper

4: Effektknapp

Trykk på knappen for å starte eller slå av luftavfukteren. Lampen tennes når enheten startes og slukkes når den slås av. Ved feilfunksjon for fukt-/temperaturgiver tennes effektlampen og blinker 5 ganger per sekund.

5: Opp-/nedknapper

Kontrollknapper for fuktighetsinnstilling.

Luftfuktighetsnivået kan stilles inn mellom 35 og 85 % (relativ luftfuktighet) i steg på 5 %.

For å få tørrere luft trykker du på knappen - og stiller inn lavere prosentverdi (%).

For å få fuktigere luft trykker du på knappen + og stiller inn høyere prosentverdi (%).

6: Knapp for kontinuerlig drift

Trykk på knappen for å kjøre luftavfukteren kontinuerlig med maks. avfukting til vanninnsatsen er full. Kontrollknapper for fuktighetsinnstilling kan ikke brukes når kontinuerlig drift er valgt. Trykk på denne knappen en gang til for å avbryte driften og stille inn avfuktingsstilling.

7: LED-display

Viser luftfuktighetsnivå fra 35 til 85 %. Deretter vises faktisk (avvik: ±5 %) luftfuktighetsnivå for rommet innenfor intervallet 30 til 90 % relativ luftfuktighet (RH).

Feilkoder:

ES: Feil på rørtemperaturgiver.

AS: Feil på romtemperaturgiver.

Beskyttelseskode:

P2: Vanninnsatsen er full eller ikke i korrekt stilling. Tøm vanninnsatsen og sett den tilbake i riktig stilling.

Obs! Slå av enheten og kontroller med henblikk på blokkeringer om en av funksjonsfeilene oppstår. Start enheten på nytt. Hvis funksjonsfeilen vedvarer, slår du av enheten og trekker støpselet ut av stikkontakten. Kontakt fabrikanten, dennes servicerepresentant eller annen behørig person for service. Se rett på LED-displayet når du leser av luftfuktighetsnivået.

Vent 3 minutter før du gjenopptar driften.

Når enheten har stanset kan den ikke startes igjen før etter 3 minutter. Denne funksjonen beskytter enheten. Driften starter automatisk etter 3 minutter.

Automatisk avriming

Når det samles rim på fordampers spoler, slås kompressoren av og viften fortsetter å arbeide til rimet har forsvunnet.

Automatisk omstart

Hvis enheten slås av uventet på grunn av strømbrytning, starter den på nytt automatisk på tidligere innstilt nivå når strømtilførselen er gjenopprettet.

Andre funksjoner

Vanninnsats full

Tennes når vanninnsatsen må tømmes eller hvis den tas ut og ikke settes tilbake i riktig stilling.

Automatisk avslagning

Luftavfukteren slås av når vanninnsatsen må tømmes eller hvis den tas ut og ikke settes tilbake i riktig stilling. På visse modeller fortsetter viftemotoren å arbeide i 30 sekunder.

IDENTIFISERING AV KOMPONENTER

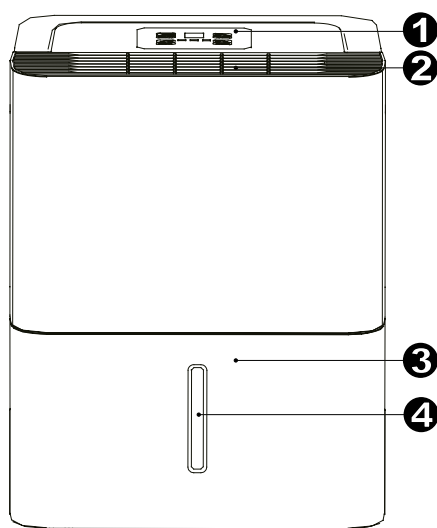

BILDE 2

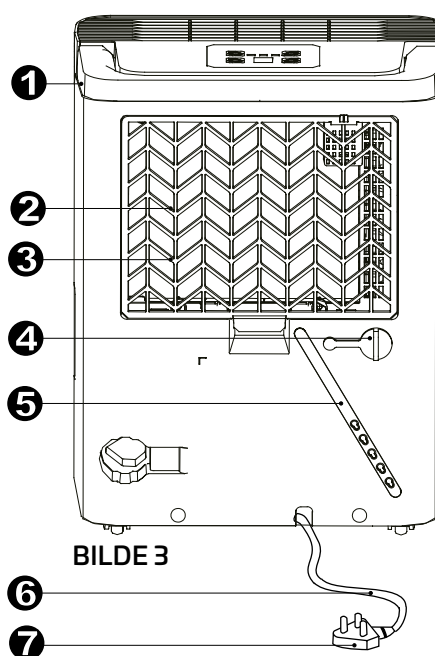

BILDE 3

Forside

- 1: Betjeningspanel
- 2: Gitter for luftutløp
- 3: Vanninnsats
- 4: Nivåglass for vann

Bakside

- 1: Håndtak
- 2: Gitter for luftinntak
- 3: Luftfilter (bakom gitteret)
- 4: Utløp for dreneringsslange
- 5: Nettledningsbånd (brukes kun ved oppbevaring av enheten)
- 6: Nettledning
- 7: Støpsel

OBS! Bildene i denne bruksanvisningen er kun ment som veiledning. Enheten din kan avvike noe fra bildene. Den faktiske formen er den samme. Bruk og funksjoner er de samme.

BRUK AV ENHETEN

Plassering av enheten

Luftavfukter som brukes i kjeller har liten eller ingen effekt ved tørking av tilstøtende lukket oppbevaringsrom (for eksempel klesskap) hvis det ikke kan sikres tilstrekkelig luftsirkulasjon i rommet.

- Ikke bruk apparatet utendørs.
- Denne luftavfukteren er kun ment til innendørs bruk i bolighus. Denne luftavfukteren må ikke brukes i kommersielle lokaler eller industrilokaler.
- Plasser luftavfukteren på et jevnt og stabilt gulv som kan bære en enhet og full vanninnsats.
- La det være minst 20 cm ledig plass på alle sider av enheten for å sikre god luftsirkulasjon.
- Plasser enheten på et sted der temperaturen ikke faller under 5 °C (hvis temperaturen faller under 5 °C kan det dannes rim på spole- og svekke enhetens yteevne).
- Plasser enheten på sikker avstand fra tørkeskap, varmeovn eller radiator.
- Bruk enheten til å hindre fuktskade i rom der bøker eller andre verdigjenstander oppbevares.
- Bruk luftavfukteren i kjeller for å hindre fuktskade.
- For å være så effektiv som mulig skal dører og vinduer i lokalet der luftavfukteren brukes være lukket.
- Forviss deg om at dører, vinduer og andre åpninger er lukket.

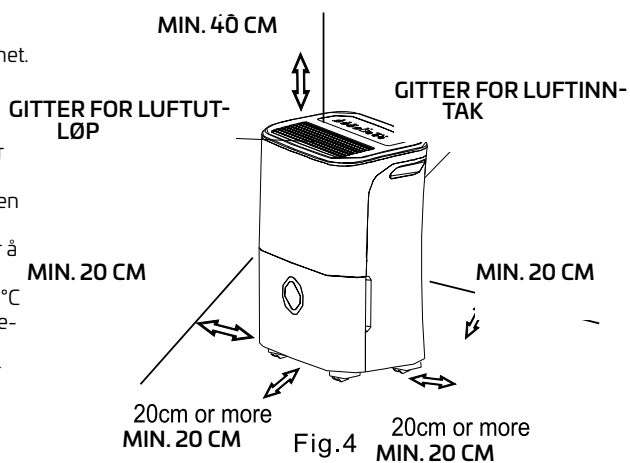

BILDE 4

Ved bruk av enheten

- Kjør luftavfukteren kontinuerlig i 24 timer første gang den brukes.
- Denne enheten er ment til bruk i omgivelser der temperaturen er mellom 5 og 32 °C og luftfuktigheten er mellom 30 og 80 % (relativ luftfuktighet).
- Vent 3 minutter etter at enheten er slått av før du starter den på nytt.
- Ikke kople luftavfukteren til en stikkontakt som brukes til andre elektriske apparater.
- Plasser enheten på et egnet sted der det er lett å få tilgang til stikkontakten.
- Kople enheten til jordnet stikkontakt.
- Forviss deg om at vanninnsatsen er satt riktig inn (den må være korrekt plassert for at enheten skal fungere korrekt).
OBS! Vær forsiktig så du ikke søler ut vannet i vanninnsatsen når du flytter enheten.

Fjerne oppsamlet vann

Det er to måter å fjerne oppsamlet vann på.

1: Med vanninnsats

- Når vanninnsatsen er full, tennes indikatorlampen, og displayet viser koden P2.
- Trekk vanninnsatsen langsomt ut. Ta tak i venstre og høyre håndtak og trekk den forsiktig ut fra enheten slik at du ikke søler vann. Ikke plasser vanninnsatsen på gulvet (vanninnsatsens bunn er ikke plan, så det er fare for at innsatsen velter slik at vannet renner ut).
- Tøm ut vannet og sett tilbake vanninnsatsen. Vanninnsatsen må være korrekt plassert for at luftavfukteren skal fungere.
- Enheten inntar driftsstilling igjen når vanninnsatsen sitter riktig på plass.
- MERKNADER:– Vær forsiktig slik at vanninnsatsen ikke kommer i kontakt med komponenter inne i enheten når du tar den ut (fare for at produktet skades).– Sett vanninnsatsen forsiktig helt inn i enheten. Hvis vanninnsatsen støter mot noe eller ikke føres inn i korrekt stilling, kan det føre til at enheten ikke fungerer.– Tørk av eventuelt vann som har lekket ut inne i enheten når du har tatt ut vanninnsatsen.

2: Kontinuerlig drenering

- Vann fra enheten kan også tømmes automatisk i gulvsluk. For å gjøre dette kople du en vannslange til enheten (følger ikke med).
- Fjern gummiproppen fra dreneringsslangens utløp på baksiden. Kople til dreneringsslange (innvendig diameter: 13,5 mm) og trekk den til sluk eller annet egnet avløp (se bilde 9).
- Påse at slangen sitter ordentlig slik at den ikke lekker.
- Rett slangen mot avløpet og forviss deg om at vanngjennomstrømmingen ikke hindres av knekk på slangen.
- Plasser slangens ende i avløpet og forviss deg om at den er rettet oppover (slik at vannet kan renne fritt).
- Forviss deg om at vannslangen er plassert lavere enn dreneringsslangens utløp.
- Still inn ønsket luftfuktighet på enheten for å starte kontinuerlig drenering.
- OBS! Hvis kontinuerlig drenering ikke skal brukes lenger, fjerner du dreneringsslangen fra utløpet og setter gummipluggen tilbake i dreneringsutløpet.

1. TREKK VANNINNSATSEN LITT UT.

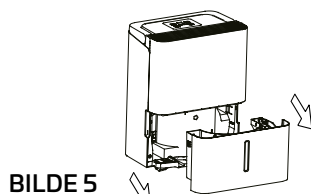

2. TA TAK I VANNINNSATSENS SIDER OG TREKK DEN FORSIKTIG UT AV ENHETEN.

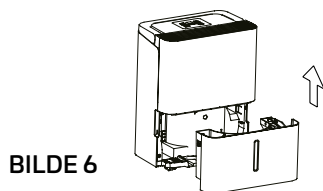

3. HELL UT VANNET.

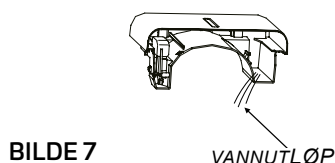

TA AV LOKKET

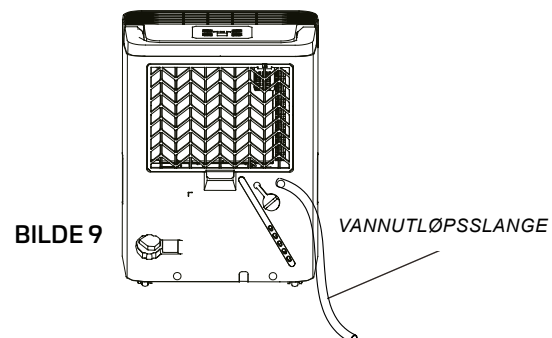
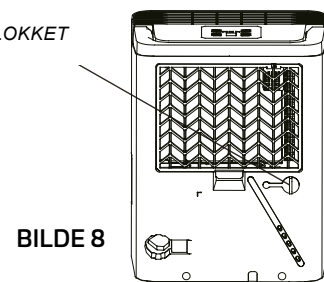

STELL OG VEDLIKEHOLD

Stell og vedlikehold av luftavfukter

Slå av luftavfukteren og trekk støpselet ut av stikkkontakten før du påbegynner rengjøring.

1: Rengjøre gitter og deksel

- Bruk vann og mildt rengjøringsmiddel. Ikke bruk blekemidler eller rengjøringsmidler/rengjøringsprodukter som inneholder slipemiddel.
- Ikke spyl vann direkte på hovedenheten. Hvis du gjør det, kan det medføre elektrisk støt, redusert isolasjon eller rustangrep på enheten.
- Støvsug eller børst av gitter til luftinntak og luftutløp regelmessig (disse blir raskt skitne).

2: Rengjøre vanninnsats

- Rengjør vanninnsatsen annenhver uke for å hindre mugg- og bakterievekst. Fyll litt rent vann og mildt rengjøringsmiddel i vanninnsatsen. Drei på vanninnsatsen slik at vannet kommer i kontakt med alle flater. Tøm ut vannet og skyll vanninnsatsen ren. OBS! Ikke rengjør vanninnsatsen i oppvaskmaskin.
- Når vanninnsatsen er rengjort, setter du den korrekt tilbake (luftavfukteren fungerer kun dersom vanninnsatsen sitter i riktig stilling).

3: Rengjøre luftfilter

- Inspiser og rengjør luftfilteret bak det fremre gitteret minst annenhver uke (oftere ved behov).

OBS! IKKE SPYL FILTERET, OG IKKE VASK DET I OPPVASKMASKIN.

Demontere:

- Ta tak i filterets flik og trekk opp og deretter ut (se bilde 10).
- Rengjør filteret i rent såpevann. Skyll filteret og la det tørke før du setter det tilbake. Ikke vask filteret i oppvaskmaskin.

Montere:

- Sett luftfiltret i enheten fra undersiden og før det opp.
- OBS! Når du setter tilbake filteret, fester du den midtre spennen først og deretter den nedre spennen.

FORSIKTIG! IKKE bruk luftavfukteren uten filter. Smuss og lo tetter igjen enheten og svekker yteevnen.

OBS! Deksel og front kan støvtørkes med en oljefri klut som er fuktet med varmt vann og mildt flytende oppvaskmiddel. Skyll ordentlig og tørk av. Bruk aldri aggressive vaskemidler, voks eller pussemiddel på deksellets forside. Klem ut overflødig vann fra kluten før du tørker rundt kontrollene. For mye vann i eller rundt kontrollene kan skade enheten.

4: Hvis enheten ikke skal brukes på lengre tid

- Slå av enheten og la den stå en dag før du tømmer vanninnsatsen.
- Rengjør enhet, vanninnsats og luftfilter.
- Dekk over enheten med en plastpose.
- Oppbevar enheten stående på et tørt sted med god ventilasjon.

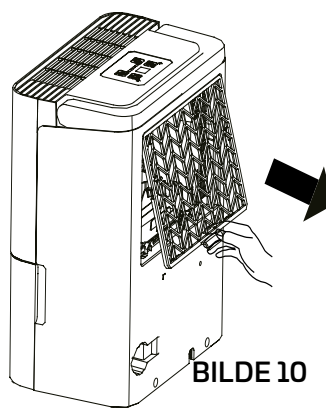

BILDE 10

STELL OG VEDLIKEHOLD

Se tabellen nedenfor før du kontakter servicetekniker.

PROBLEM	KONTROLLER
Enheten starter ikke	<ul style="list-style-type: none"> • Forviss deg om at luftavfukkerens støpsel sitter riktig i stikkontakten. • Kontroller husets sikringsskap/kretsbytter. • Luftavfukkeren har oppnådd innstilt nivå, eller så er vanninntaket fullt. • Vanninnsatsen er ikke i korrekt stilling.
Luftavfukkeren avfukter ikke luften tilstrekkelig godt	<ul style="list-style-type: none"> • Enheten trenger mer tid for å avfukte luften. • Forviss deg om at det ikke er gardiner, persienner eller møbler rett foran eller bak luftavfukkeren. • Kontroller at regulatoren for luftfuktighet er stilt tilstrekkelig lavt. • Forviss deg om at alle dører, vinduer og andre åpninger er ordentlig lukket. • Romtemperaturen er for lav (under 5 °C). • Vanndamp i rommet (kanskje fra parafinovn).
Enheten har høyt lydnivå under bruk	<ul style="list-style-type: none"> • Luftfilteret er tett. • Enheten står på skrå (den må stå loddrett). • Gulvet er ikke plant.
Rim på spolene	<ul style="list-style-type: none"> • Det er normalt. Luftavfukkeren har automatisk avriming.
Vann på gulvet	<ul style="list-style-type: none"> • Kontroller at alle slangetilkoplinger er ordentlig tiltrukket og at de ikke lekker. • Enheten er innstilt til å samle opp vann i vanninnsatsen, men den bakre dreneringspluggen er fjernet.
ES, AS eller P2 vises i displayet	<ul style="list-style-type: none"> • Dette er feilkoder og beskyttelseskoder. Se avsnittet KONTROLLKNAPPER PÅ LUFTAVFUUKTER.

EUROPEISKE RETNINGSLINJER FOR AVFALLSHÅNTERING

Anvisningene nedenfor må følges ved bruk av denne luftavfukteren i EU-land:

AVFALLSHÅNTERING: Produktet skal ikke kasseres som usortert kommunalt avfall. Det skal kasseres separat som spesialavfall.

Enheten må ikke kasseres som husholdningsavfall. Informasjon om kassering:

1. Enkelte kommuner har avgiftsfrie innsamlingssystemer for avfallshåndtering av elektronisk avfall.
2. I visse tilfeller tar forhandleren imot den gamle enheten kostnadsfritt når du kjøper en ny.
3. I visse tilfeller tar forhandleren også imot den gamle enheten og avfallshåndterer den kostnadsfritt.
4. Etersom gamle produkter inneholder verdifulle materialer, kan de selges til gjenvinning av metallskrot.

SPESIELL MERKNAD

Avfall som kastes i skog og mark utgjør en helsefare når skadelige stoffer lekker ut i grunnvannet og kommer inn i næringskjeden.

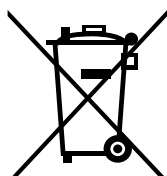

TEKNISK INFORMASJON

CANVAC Q AIR CAF1101V	
Avfukting (ved 30 °C/80 %)	10 liter/dag
Mål (B x D x H)	320 x 215 x 420 mm
Vekt	11,3 kg
Vanninnsatsens volum	2,1 liter
Innstillingsområde for relativ luftfuktighet	35–85 %
Omgivelsestemperatur	5–32 °C
Lydeffektnivå	54 dB(A)
Merkeedata	220–240 V/50 Hz
Effekt	340 W
Kuldemedium (mengde)	R290 (0,045 kg)
Anbefalt romstørrelse	16–31 m ²
Luftgjennomstrømming	107 m ³ /h

TILLYKKE MED DIN NYE LUFTAFFUGTER, CANVAC Q AIR!

Indhold

SIKKERHEDSFORSKRIFTER

Advarsel.....	59
Forsigtighed.....	59
Elektrisk information.....	61
Advarsler vedrørende kølemiddel (benyt kun R290).....	62

KONTROLKNAPPER PÅ LUFTAFFUGTER

Kontrolknapper.....	69
Andre funktioner.....	69

IDENTIFICERING AF KOMPONENTER

Identificering af komponenter.....	70
Placering af enheden.....	70

BRUG AF ENHEDEN

Ved brug af enheden.....	71
Bortskaffelse af opsamlet vand.....	71

PLEJE OG VEDLIGEHOLDELSE

Pleje og rengøring af luftaffugter.....	72
---	----

FEJLFINDING

Fejlfinding.....	73
------------------	----

BORTSKAFFELSE

Europæiske retningslinjer for bortskaffelse.....	74
--	----

Teknisk information

Teknisk information.....	74
--------------------------	----

Læs denne brugsanvisning

I denne brugsanvisning finder du mange nyttige råd om korrekt brug og vedligeholdelse af din luftaffugter. Nogle få forebyggende vedligeholdelsesforanstaltninger fra din side kan spare en masse tid og penge i løbet af luftaffugterens levetid. I fejlfindingstabellen finder du svar på mange almindelige problemer. Start med at søge i fejlfindingstabellen, så behøver du måske ikke at tilkalde service.

SIKKERHEDSFORSKRIFTER

For at forhindre skade på brugere, andre personer eller genstande skal nedenstående anvisninger følges. Fejlbehæftet drift som følge af at anvisningerne ikke respekteres, kan føre til at produktet beskadiges.

Alvorlig risiko for skader markeres på følgende måde.



ADVARSEL!

Dette symbol markerer risiko for dødsfald eller alvorlig personskade.



FORSIGTIGHED! Dette symbol markerer risiko for person- eller tingskade.

Nedenfor forklares betydningen af symbolerne i denne brugsanvisning.















Gør aldrig sådan her.



Gør altid sådan her.















ADVARSEL!

-  Overskrid ikke mærkedata for vægudtag eller tilslutningsanordning. Hvis du gør det, kan følgen blive elektrisk stød eller brand på grund af den varme der genereres.
-  Start eller stop ikke enheden ved at sætte ledningen i eller trække den ud af vægudtaget. Dette kan forårsage elektrisk stød eller brand på grund af den varme der genereres.
-  Benyt ikke en beskadiget ledning eller en ledning med forkerte specifikationer. Risiko for elektrisk stød eller brand.
-  Modifier ikke ledningens længde, og tilslut den ikke i det samme vægudtag som andre enheder. Dette kan forårsage elektrisk stød eller brand på grund af den varme der genereres.
-  Sæt ikke stikket i, og træk det ikke ud hvis du har våde hænder. Risiko for elektrisk stød.
-  Placer ikke enheden i nærheden af varmekilder. Plastkomponenter kan smelte og forårsage brand.
-  Sluk for enheden, og træk stikket ud af vægudtaget hvis affugteren udsender unormale lyde, lugter eller ryger. Risiko for brand og elektrisk stød.
-  Forsøg aldrig selv at skille enheden ad eller reparere den. Risiko for fejl i enheden eller elektrisk stød.
-  Sluk for strømmen til enheden inden installering, rengøring og service. Risiko for elektrisk stød eller personskade.
-  Placer ikke enheden i nærheden af brandfarlige gasser eller letantændelige materialer som benzin, benzen eller thinner. Risiko for eksplosion eller brand.
-  Vand der tappes fra enheden, må ikke benyttes eller drikkes. Det indeholder forureninger som du kan blive syg af.
-  Fjern ikke vandbeholderen mens enheden er i brug. Risiko for at enheden slukker og forårsager elektrisk stød.



FORSIGTIGHED!

-  Brug ikke enheden i små rum. Dårlig ventilation kan forårsage overophedning og brand.
-  Brug ikke enheden på steder hvor den kan udsættes for vandsprøjt. Der kan komme vand ind i enheden og forringe dens isolering. Risiko for elektrisk stød eller brand.
-  Placer enheden på et plant og stabilt gulv. Hvis enheden vælter, kan følgen blive vandlækage og tingskade eller elektrisk stød og brand.
-  Tildæk ikke luftindtag eller -udsug med klude eller håndklæder. Et forringet luftflow kan føre til overophedning og brand.
-  Udvis forsigtighed når enheden benyttes i et rum hvor følgende personer opholder sig: spædbørn, børn, ældre personer og personer der er følsomme over for fugt.
-  Benyt ikke enheden i områder hvor der behandles kemikalier. Enheden forringes på grund af kemikalier og opløsningsmidler i luften.
-  Stik aldrig fingre eller andre små genstande ind i gitre eller åbninger. Var særlig omhyggelig med at advare børn om disse risici. Risiko for elektrisk stød eller fejl i enheden.
-  Placer ikke tunge genstande oven på ledningen, og tjek at den ikke kommer i klemme eller bliver ødelagt. Risiko for brand eller elektrisk stød.
-  Kravl ikke op på enheden, og sid ikke på den. Du kan komme til skade hvis du falder ned, eller enheden vælter.
-  Tjek at filteret sidder ordentlig fast. Rengør alle filtre hver anden uge. Hvis enheden anvendes uden filter, kan der opstå fejlfunktion.
-  Hvis der kommer vand ind i enheden, slukker du straks for den, og trækker stikket ud af vægudtaget. Kontakt derefter en kvalificeret servicetekniker. Risiko for skader på enhed eller for ulykkestilfælde.
-  Placer ikke genstande der indeholder vand, som for eksempel blomstervaser, oven på enheden. Der kan komme vand ind i enheden, hvilket kan forårsage problemer med isoleringen, elektrisk stød eller brand.



FORSIGTIGHED!

- Denne enhed må benyttes af børn fra 8 år og derover og af personer med nedsatte fysiske eller mentale evner, nedsat hørelse/syn eller manglende erfaring, hvis de er under opsyn eller er blevet instrueret i sikker brug af enheden og forstår alle de dermed forbundne risici Børn må ikke lege med enheden. Børn må kun udføre rengøring og vedligeholdelse af enheden under overvågning af en voksen person.
- Hvis ledningen er beskadiget, skal den udskiftes af producenten, dennes servicerepræsentant eller andre kvalificerede personer. En beskadiget ledning udgør en fare.
- Enheden skal installeres i overensstemmelse med de nationale bestemmelser for elektriske installationer.
- Enheder og ekstra elvarmere må ikke befinde sig inden for en afstand til letantændeligt materiale på under end 1 meter.
- Kontakt en kvalificeret servicetekniker når der skal foretages reparation eller service af enheden.
- Tilslut ikke enheden til et løst eller beskadiget vægudtag.
- Brug ikke luftaffugteren i vådrum, f.eks. badeværelser eller vaskerum.
- Brug ikke dette produkt til andre formål end de, der er beskrevet i denne

brugsanvisning.

- Kontakt en kvalificeret installatør for installation af denne enhed.
- Hvis luftaffugteren vælter under brug, skal du slukke for enheden og straks tage stikket ud af vægudtaget. Undersøg om enheden har fået synlige skader. Hvis du har mistanke om at enheden er beskadiget, skal du kontakte en tekniker eller vores kundeservice.
- Stikket til enheden skal trækkes ud af vægudtaget i tilfælde af tordenvejr for ikke at risikere at blive beskadiget ved lynnedslag.
- Reducer risikoen for brand eller elektrisk stød ved ikke at bruge denne ventilator sammen med elektronisk udstyr til hastighedsregulering.
- Før ikke ledningen frem under gulvtæpper. Tildæk ikke ledningen med tæpper eller lignende. Før ikke ledningen ind under møbler eller apparater. Faldrisiko! Hold ledningen på sikker afstand af områder hvor der passerer mange mennesker.
- Luk ikke enheden op mens den er i brug.
- Rør ikke ved metalkomponenter i enheden når du skifter luftfilteret.
- Hold i stikket når du trækker ledningen ud af vægudtaget.

ELEKTRISK INFORMATION

- Producentens mærkeskilt sidder på enhedens bagside. Her finder du information om elektriske og tekniske data for denne enhed.
- Kontroller at enheden er korrekt jordet. Det er meget vigtigt at enheden jordes korrekt for at undgå risiko for elektrisk stød eller brand. Ledningen har et jordet stik som beskytter mod elektrisk stød.
- Enheden skal tilsluttes til et korrekt jordet vægudtag. Hvis det vægudtag du vil bruge, ikke er korrekt jordet og heller ikke er beskyttet med en træg sikring eller kredsløbsafbryder – hvilken sikring eller afbryder der kræves, afhænger af enhedens maksimale strømstyrke som er angivet på enhedens typeskilt – skal du kontakte en kvalificeret elektriker for installation af et vægudtag med den korrekte mærkeeffekt.
- Kontroller at der er adgang til vægudtaget også efter at enheden er installeret.
- **Benyt ikke forlængerledninger eller stikadaptere sammen med denne enhed.** Hvis du er nødt til at benytte en forlængerledning, skal den være godkendt til brug sammen med luftaffugtere. Kan fås i velassorterede byggemarkeder.
- Afbryd altid strømforsyningen til enheden inden installation og/eller service. På den måde undgår du risikoen for personskade.
- Al ledningsføring skal udføres helt i henhold til ledningsdiagrammet på enhedens midterste baffel, bag vandbeholderen.

TJEK SIKRINGSSTØRRELSE

- Enhedens printkort (PCB) er forsynet med en sikring til overstrømsbeskyttelse. Specifikationerne for sikringen er trykt på printkortet, for eksempel: T 3,15 A/250 V (eller 350 V) osv.

OBS! Billederne i denne brugsanvisning skal kun betragtes som vejledende. Din aktuelle enheds facon kan være lidt anderledes, men dens drift og funktioner er de samme.

BEMÆRKNING OM FLUOREREDE GASSER

- Fluorerede drivhusgasser findes i hermetisk lukket udstyr. For specifikke oplysninger om gastype, gasmængde og CO₂-ækvivalent fluoreret drivhusgas i tons, for visse modeller, se relevant mærkat på selve enheden.
- Installation, service, vedligeholdelse og reparation af enheden skal udføres af en kvalificeret tekniker.
- Borttransportering og genvinding af enheden skal udføres af en kvalificeret tekniker.



ADVARSLER VEDRØRENDE KØLEMIDDEL (BENYT KUN R290)

- Forsøg ikke at fremskynde afisning eller rengøring på andre måder end dem der anbefales af producenten.
- I det rum hvor enheden skal opbevares, må der ikke forefindes antændelseskilder i konstant drift, for eksempel åben ild, tændte gasapparater eller elektriske varmeapparater.
- Undlad at punktere eller brænde enheden.
- Vær opmærksom på at kølemidler kan være lugtfrie.
- Enheden skal installeres, anvendes og opbevares i et rum med et gulvareal på mindst 4 m².
- Nationale regler om gas skal følges.
- Sørg for at ventilationsåbninger ikke blokeres.
- Enheden skal opbevares på en sådan måde at den er beskyttet mod mekanisk skade.
- Enheden skal opbevares i et godt ventileret rum med den minimumsstørrelse der er angivet til drift.
- Personer der arbejder på eller åbner et kølemiddelkredsløb, skal have en gyldig licens udfærdiget af et akkrediteret organ der bevilliger tilladelse til at håndtere kølemidler sikkert efter branchegodkendte bedømmelseskriterier.
- Service må kun udføres i henhold til anbefalingerne fra producenten af udstyret. Hvis vedligeholdelse og reparation kræver assistance fra andet kvalificeret personale, skal arbejdet overvåges af en person der er uddannet i brug af brandfarlige kølemidler.



Forsigtighed! Brandfare/brandfarlige materialer
(Gælder kun enheder med R290)



VIGTIGT! Læs denne brugsanvisning grundigt før du installerer eller bruger din nye luftaffugter. Gem brugsanvisningen til evt. senere brug.

Forklaring af symboler på enheden. I denne enhed må der kun benyttes kølemiddel R290:



ADVARSEL

Dette symbol angiver at der benyttes et brandfarligt kølemiddel i enheden. Der foreligger brandfare hvis kølemidlet siver ud og udsættes for en ekstern antændelseskilde.



FORSIGTIGHED!

Dette symbol angiver at brugsanvisningen skal læses grundigt.



FORSIGTIGHED!

Dette symbol angiver at servicepersonalet skal følge anvisningerne i installationsvejledningen ved eventuelle indgreb.



FORSIGTIGHED!

Dette symbol angiver at der er tilgængelig information, for eksempel brugsanvisning eller installationshåndbog.



ADVARSLER VEDRØRENDE KØLEMIDDEL (BENYT KUN R290)

- **Transport af udstyr der indeholder brandfarlige kølemidler**
Se transportbestemmelserne.
- **Mærkning af udstyr med skilte**

Se de lokale bestemmelser.

- **Bortskaffelse af udstyr der indeholder brandfarlige kølemidler**
Se de nationale bestemmelser.
- **Opbevaring af udstyr/enheder**

Udstyret skal opbevares i overensstemmelse med producentens anvisninger.

- **Emballeret (usolgt) udstyr**
Emballeret (usolgt) udstyr skal opbevares beskyttet så der ikke kan opstå mekaniske skader på det emballerede udstyr af en sådan art at de kan forårsage lækage af kølemiddel. Største antal enheder det er tilladt at opbevare sammen, er fastsat i de lokale bestemmelser.
- **Oplysninger om servicearbejde**

1) **Kontrol af arbejdsområdet**

Før arbejder på systemer der indeholder brandfarlige kølemidler påbegyndes, skal der udføres sikkerhedskontroller for at minimere

risikoen for antændelse. Ved reparation af køleanlæg skal der træffes følgende sikkerhedsforanstaltninger inden arbejdet på systemet påbegyndes.

2) Arbejdsprocedure

Arbejdet skal udføres i overensstemmelse med en kontrolleret procedure for at minimere risikoen for at der lækker brandfarlig gas eller damp ud under arbejdet.

3) Arbejdsområdet generelt

Alt vedligeholdelsespersonale og andre der arbejder i nærheden af enheden, skal informeres om typen af arbejde der udføres. Undgå at arbejde i lukkede rum. Området omkring arbejdspladsen skal være afskærmet. Det skal sikres at forholdene på området er forsvarlige, og at der ikke forefindes brandfarligt materiale.

4) Kontrol af forekomst af kølemiddel.

Området skal kontrolleres med en egnet kølemiddeldetektor før og under arbejdet for at sikre at teknikeren er opmærksom på potentielt brandfarlige gasblandinger. Sørg for at det anvendte lækagedetekteringsudstyr er egnet til brandfarlige kølemidler, dvs. at der ikke dannes gnister, og at udstyret er korrekt lukket eller egensikkert.

5) Adgang til brandslukkere

Når der udføres varmt arbejde på et køleanlæg eller tilhørende dele, skal der altid forefindes passende brandslukningsudstyr. Tjek at der er en pulversluger eller kulsyresluger i nærheden af påfyldningsområdet.

6) Ingen antændelseskilder

Personer der udfører arbejder på et køleanlæg eller rørinstallation som indeholder eller transporterer brandfarligt kølemiddel, må under ingen omstændigheder anvende antændelseskilder på en måde der kan medføre risiko for brand eller eksplosion. Alle tænkelige antændelseskilder, inklusive cigaretrykning, skal holdes på tilstrækkelig lang afstand fra steder hvor der foregår installering, reparationer, borttransportering og bortskaffelse, hvis der er risiko for at brandfarligt kølemiddel kan sive ud i omgivelserne. Tjek – inden du påbegynder arbejdet – området omkring udstyret for at sikre at der ikke er nogen brandfare eller antændelsesrisiko. Der skal være opsat forbudsskilte mod rygning.

7) Ventileret område

Inden systemet åbnes eller der udføres varme arbejder, skal det sikres at arbejdsområdet enten er ude i det fri eller er tilstrækkelig ventileret. Sørg for at der er tilstrækkelig ventilation mens arbejdet udføres. Ventilationen skal på en sikker måde sprede eventuelt lækket kølemiddel og helst lede det ud i fri luft.

8) Kontrol af køleudstyret

Når elektriske komponenter skal udskiftes, skal reservedelene være funktionsdygtige og opfylde de rette specifikationer. Følg altid producentens vedligeholdelses- og serviceanvisninger. Konsulter

producentens tekniske afdeling i tilfælde af tvivl. Følgende kontroller skal udføres på anlæg hvor der anvendes brandfarlige kølemidler: Mængden af kølemiddel må ikke overstige grænseværdien gældende for rum af den størrelse som enheder der indeholder kølemidler, installeres i. Ventilationsudstyr og -udsug skal fungere korrekt og må ikke være blokeret. Hvis der benyttes et indirekte kølekredsløb, skal det sekundære kredsløb kontrolleres for tilstedeværelse af kølemiddel. Mærkningen på udstyret skal til enhver tid være synlig og læselig. Mærkninger og skilte der ikke er læselige, skal rettes. Kølerør eller kølekomponenter skal installeres på steder hvor de ikke risikerer at blive udsat for stoffer der kan få dem til at korrodere, med mindre komponenterne er fremstillet af korrosionsbestandigt materiale eller er beskyttet mod korrosion på passende måde.

9) Tjek af elektriske komponenter

Reparations- og vedligeholdelsesarbejde på elektriske komponenter skal indledes med en sikkerhedskontrol og inspektion af komponenter. Hvis der foreligger en fejl der medfører en sikkerhedsrisiko, må kredsløbet ikke tilsluttes strømforsyningen før fejlen er afhjulpnet tilfredsstillende. Hvis fejlen ikke kan afhjælpes straks, men arbejdet alligevel skal fortsættes, skal der findes en passende midlertidig løsning. Dette skal rapporteres til ejerne af udstyret så alle involverede parter er informeret. De indledende sikkerhedskontroller skal omfatte følgende: Tjek at kondensatorer er afladet: dette skal kontrolleres på en sikker måde så der ikke dannes gnister. Tjek at strømførende elektriske komponenter og ledninger ikke er eksponeret mens systemet fyldes, tømmes eller skylles. Tjek at der foreligger kontinuitet for jordtilslutningen.

• Reparation af forseglede komponenter

1) Ved reparation af forseglede komponenter skal al strømforsyning til det udstyr som arbejdet skal udføres på, afbrydes før forseglede kabinetter eller lignende eventuelt fjernes. Hvis det er afgørende at udstyret er strømforsynet under servicen, skal der oprettes en permanent lækagedetektering ved de mest kritiske punkter for at advare hvis en potentielt farlig situation skulle opstå.

2) Ved arbejde på elektriske komponenter skal der lægges særlig vægt på følgende for at sikre at der ikke foretages ændringer på kabinettet så beskyttelsen forringes. Dette omfatter beskadigede kabler, for mange tilslutninger, klemrækker der afviger fra den oprindelige specifikation, beskadigede tætninger og forkert monterede pakninger. Tjek at enheden er korrekt monteret. Tjek at tætninger eller tætningsmaterialer ikke er blevet forringet så de ikke længere hindrer brandfarlige gasblandinger i at trænge ind. Reservedele skal overholde producentens specifikationer. OBS! Anvendelsen af silikonetætningsmidler kan hæmme effektiviteten af visse typer lækagedetekteringsudstyr. Egensikre komponenter behøver ikke at blive isoleret før der udføres arbejde på dem.

- **Reparation af egensikre komponenter**
Tilføj ikke kredsløbet permanente induktive eller kapacitive belastninger uden først at sikre at det ikke medfører at udstyrets mærkespænding eller mærkestrøm overskrides. Egensikre komponenter er den eneste type komponenter der kan udføres arbejde på i et brandfarligt miljø mens de er strømførende. Testudstyret skal have korrekte mærkedata. Komponenter må kun udskiftes med reservedele der er specificeret af producenten. Andre reservedele kan betyde at evt. udsivende kølemiddel kan antændes i atmosfæren.
- **Kabler**
Tjek at kablerne ikke risikerer at blive udsat for slid, korrosion, for højt tryk, vibrationer, skarpe kanter eller anden negativ påvirkning. Tag under disse kontroller også hensyn til virkningerne af ældning og kontinuerlige vibrationer fra kilder som fx kompressorer eller ventilatorer.
- **Detektering af brandfarlige kølemidler**
Potentielle antændelseskilder må under ingen omstændigheder benyttes til at søge efter eller detektere kølemiddellækage med. Halogenlækagedetektorer, eller andre detektorer som bruger åben ild, må ikke benyttes.
- **Lækagesøgningsmetoder**
Følgende lækagesøgningsmetoder anses for egnede til systemer der indeholder brandfarlige kølemidler. Elektroniske lækagedetektorer må anvendes til detektering af brandfarlige kølemidler, men det sker at følsomheden ikke altid er tilstrækkelig, eller at det er nødvendigt at genkalibrere dem. Lækagesøgningsudstyr skal kalibreres i et kølemiddelfrit område. Sørg for at lækagedektoren ikke udgør en potentiel antændelseskilde, og at den egner sig til det kølemiddel der benyttes. Lækagesøgningsudstyret skal indstilles til en procentdel af kølemidlets nedre brændbare grænse (LFL) og kalibreres til det kølemiddel der benyttes. Tjek at der benyttes korrekt procentdel gas (højest 25 %). Lækagesøgningsvæsker kan bruges sammen med de fleste kølemidler, men klorholdige rengøringsmidler skal undgås da de kan reagere med kølemidlet og forårsage korrosion af kobberørene. Fjern eller sluk al åben ild hvis du har mistanke om lækage. Hvis en konstateret kølemiddellækage kræver hårdlodning for at kunne udbedres, skal alt kølemiddel i systemet tømmes af eller isoleres ved hjælp af afspærringsventiler i en del af systemet der befinder sig langt fra lækagen. Systemet skal derefter skylles igennem med oxygenfri nitrogen (OFN) både før og under hårdlodningsprocessen.
- **Fjernelse og evakuering**
Når det i forbindelse med reparation eller i anden anledning er nødvendigt at åbne kølemiddelskredsløbet, skal konventionelle procedurer følges. Det er dog vigtigt at iagttage bedste praksis da antændelsesrisikoen er en faktor der skal tages hensyn til. Følgende arbejdsprocedure skal følges:
Fjern kølemiddel.
Skyl kredsløbet igennem med inert gas.

Evakuer.

Skyl igennem igen med inert gas.

Åbn kredsløbet ved at skære eller hårdlodde.

Kølemidlet skal opsamles i den rigtige type genbrugsbeholdere.

Systemet skal skylles igennem med OFN for at gøre enheden sikker.

Denne proces skal muligvis gentages flere gange. Der må ikke benyttes trykluft eller ilt til dette formål. Skyllningen skal udføres ved at undertrykket brydes i systemet med OFN og fyldes på til arbejdsstrykket er opnået. Derefter afluftes systemet og forbindes til sidst igen til et undertryk. Processen skal gentages indtil der ikke længere er noget kølemiddel tilbage i systemet. Når den sidste OFN-mængde er blevet fyldt på, skal systemet afluftes ned til atmosfærisk tryk for at der kan arbejdes på systemet. Denne proces er absolut nødvendig hvis der skal udføres hårdlodning på rørledninger. Sørg for at vakuumpumpens udblæsning ikke er i nærheden af antændelseskilder, og at der er mulighed for ventilation.

- **Påfyldningsprocedurer**

Ud over de almindelige påfyldningsprocedurer skal følgende krav være opfyldt. Det skal sikres at der ikke opstår forurening med forskellige kølemidler når påfyldningsudstyret benyttes. Slanger eller rør skal være så korte som muligt for at minimere mængden af kølemiddel i dem. Cylindre skal opbevares stående. Tjek at køleanlægget er jordnet inden kølemidlet fyldes på. Mærk systemet når påfyldningen er færdig hvis det ikke allerede er mærket. Køleanlægget må under ingen omstændigheder overfyldes. Inden der fyldes på systemet, skal det trykprøves med OFN. Systemet skal lækagetestes når påfyldningen er færdig, og inden systemet tages i brug. Der skal udføres endnu en lækagetest inden arbejdet er afsluttet.

- **Nedlukning**

Før denne procedure udføres, er det vigtigt at teknikeren har det fulde kendskab til udstyret og alle de tilhørende detaljer. Som god praksis anbefales at alt kølemiddel opsamles på en sikker måde. Hvis der kræves analyse inden genvinding af kølemiddel, skal der foretages analyser af olie- og kølemiddelprøver inden opsamlingen påbegyndes. Der skal være adgang til el inden arbejdet påbegyndes.

a) Gør dig bekendt med udstyret, og hvordan det fungerer.

b) Isolér systemet elektrisk.

c) Kontroller følgende inden arbejdet påbegyndes: Der er adgang til mekanisk håndteringsudstyr hvis det er nødvendigt med dette for at håndtere kølemiddelcylindre. Alle personlige værnemidler er tilgængelige og anvendes korrekt. Opsamlingsprocessen overvåges hele tiden af en kvalificeret person. Opsamlingsudstyr og opsamlingscylindre opfylder relevante standarder.

d) Pump om muligt kølemiddelsystemet ud.

e) Hvis det ikke er muligt at foretage vakuumpumpning, skal der etableres en forgrening så kølemiddel kan fjernes fra forskellige dele af systemet.

- f) Sørg for at cylinderen anbringes på vægten inden påfyldning.
- g) Start genvindingsudstyret, og følg producentens anvisninger.
- h) Overfyld ikke cylindrene, højst 80 % væskefyldning i volumen.
- i) Overskrid ikke cylinderens maksimalt tilladte arbejdsstryk, heller ikke midlertidigt.
- j) Når cylindrene er blevet påfyldt korrekt, og processen er afsluttet, skal cylindrene og udstyret hurtigt fjernes fra stedet, og alle isoleringsventiler på udstyret skal lukkes.
- k) Genvundet kølemiddel må ikke fyldes på et andet køleanlæg før det er blevet rensat og kontrolleret.

- **Mærkning**

Udstyret skal mærkes så det viser at det er taget ud af drift og tømt for kølemiddel. Mærkningen skal dateres og underskrives. Sørg for at udstyret er mærket med angivelse af at udstyret indeholder brandfarligt kølemiddel.

- **Opsamling**

Når kølemiddel fjernes fra et system, enten fordi der skal udføres service, eller det skal tages ud af drift, anbefales vi at kølemidlet som god praksis fjernes på en sikker måde.

Sørg for at kun genvindingscylindre beregnet til kølemiddel, bruges til at opsamle kølemiddel i. Tjek at der er tilstrækkelig mange cylindre til rådighed til at opsamle alt kølemiddel i systemet. Alle cylindre der bruges, skal være beregnet til genvinding af kølemiddel og mærket med det specifikke kølemiddel de fyldes med. Cylindrene skal være forsynet med overtryksventil og tilhørende lukkeventiler i god og velfungerende stand. Tomme genvindingscylindre skal evakueres og om muligt afkøles inden genvindingen påbegyndes. Opsamlingsudstyret skal være i god og velfungerende stand og egnet til opsamling af brandfarlige kølemidler. Vejledning til udstyret skal være til rådighed. Desuden skal der være en kalibreret vægt i god og velfungerende stand til rådighed. Slinger skal være komplette og i god stand med lækagefri koblinger. Tjek at opsamlingsmaskinen er i god og velfungerende stand før den benyttes, og at den vedligeholdes korrekt, samt at tilhørende elektriske komponenter er forseglede for at forhindre at kølemidlet antændes i tilfælde af lækage. Kontakt producenten i tvivlstilfælde. Det genvundne kølemiddel skal returneres til kølemiddelleverandøren i en korrekt genvindingscylinder og med relevant affaldshåndteringsinformation. Bland ikke forskellige kølemidler i opsamlingsenheder og først og fremmest ikke i samme cylinder. Hvis kompressorer eller kompressorolier skal fjernes, skal de evakueres til et acceptabelt niveau for at sikre at der ikke er brandfarligt kølemiddel tilbage i smøringen. Tømningen skal udføres før kompressoren returneres til leverandøren. For at fremskynde tømningen må der kun benyttes elektrisk opvarmning af kompressorhuset. Når systemet tømmes for olie, skal dette udføres forsvarligt.

KONTROLKNAPPER PÅ LUFTAFFUGTER

OBS! Billeder i denne brugsanvisning er kun tænkt som vejledning. Din enhed kan afvige noget fra billederne. Den faktiske form er den samme. Drift og funktioner er de samme.

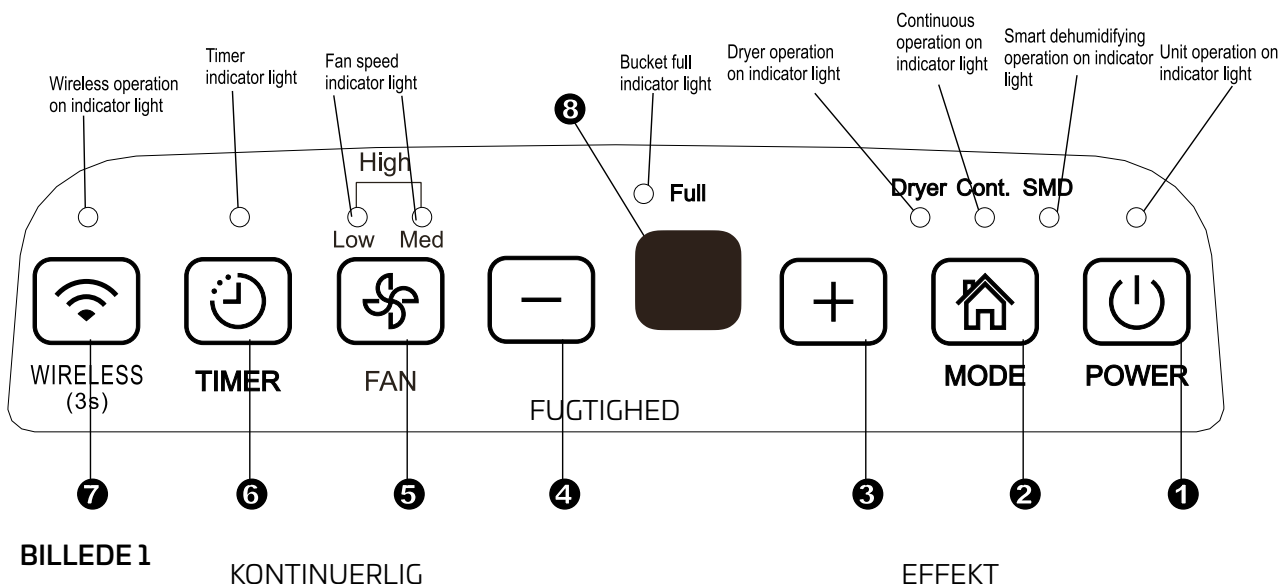

BILLEDE 1

KONTINUERLIG

EFFEKT

Indikatorlamper

1: Kontinuerlig affugtningstilstand.

2: Vandbeholderen er fuld.

3: Effekt.

Kontrolknapper

4: Effektknap

Tryk på knappen for at starte eller slukke luftaffugteren. Lampen tænder når enheden startes, og slukker når den slukkes. Ved fejlfunktion af fugt-/temperaturføler tænder effektlampen og blinker 5 gange i sekundet.

5: Op-/nedknapper

Kontrolknapper til fugtighedsindstilling
Luftfugtighedsniveauet kan indstilles på mellem 35 og 85 % relativ luftfugtighed i trin på 5 %.

For at få tørrere luft trykker du på knap@en -, og indstiller en lavere procentværdi (%).

For at få fugtigere luft trykker du på knap@en +, og indstiller en højere procentværdi (%).

Andre funktioner

Vandbeholder fuld

Tænder når vandbeholderen skal tømmes, eller hvis den er fjernet eller ikke sat tilbage i korrekt position.

Automatisk slukning

Luftaffugteren slukker når vandbeholderen skal tømmes, eller hvis den er fjernet eller ikke sat tilbage i korrekt position. På visse modeller fortsætter ventilatorens motor med at arbejde i 30 sekunder.

6: Knap til kontinuerlig drift

Tryk på knappen for at få luftaffugteren til at køre kontinuerligt med maks. affugtning indtil vandbeholderen er fuld.

Kontrolknapper til fugtighedsindstilling kan ikke benyttes når kontinuerlig drift er valgt. Tryk på denne knap igen for at afbryde driften og indstille affugtningstilstand.

7: LED-display

Viser luftfugtighedsniveau fra 35 til 85 %. Derefter vises faktisk luftfugtighedsniveau, usikkerhed: $\pm 5\%$, for lokalet inden for intervallet 30 til 90 % relativ luftfugtighed (RH).

Fejlkoder:

ES: Fejl i rørtemperaturføler.

AS: Fejl i rumtemperaturføler.

Sikkerhedskoder:

P2: Vandbeholderen er fuld eller ikke i korrekt position. Tøm vandbeholderen, og sæt den tilbage i den korrekte position.

Obs! Sluk for enheden, og tjek for blokeringer hvis en af ovennævnte fejl opstår. Genstart enheden. Hvis funktionsfejlen fortsætter, skal du slukke for enheden og tage ledningen ud af eludtaget. Kontakt producenten, dennes servicerepræsentant eller anden kvalificeret person for service. Se direkte mod LED-displayet når du aflæser luftfugtighedsniveauet.

Vent 3 minutter inden du genoptager driften.

Når enheden er stoppet, kan den først startes igen efter 3 minutter. Denne funktion beskytter enheden. Driften starter automatisk efter 3 minutter.

Automatisk afisning

Når der har dannet sig is på fordampersens spoler, slukker kompressoren, og ventilatoren fortsætter med at arbejde til isen er forsvundet.

Automatisk genstart

Hvis enheden slukker uventet på grund af strømafbrydelse, starter den automatisk igen i den tidligere indstillet tilstand når strømforsyningen er genoprettet.

IDENTIFICERING AF KOMPONENTER

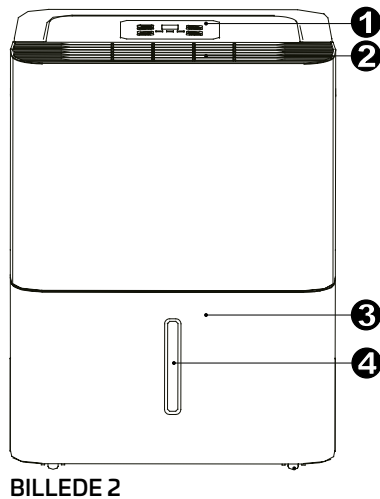

Forside

- 1: Betjeningspanel
- 2: Gitter til luftudsug
- 3: Vandbeholder
- 4: Niveauglas for vand

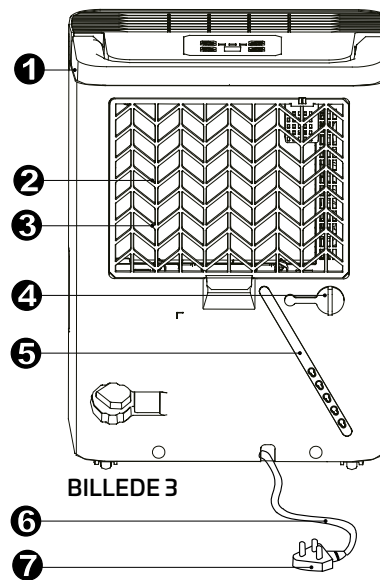

Bagside

- 1: Håndtag
- 2: Gitter til luftindtag
- 3: Luftfilter (bag gitteret)
- 4: Afløb til drænslange
- 5: Ledningsbånd. Avendes kun ved opbevaring af enheden
- 6: Ledning
- 7: Stik

OBS! Billederne i denne brugsanvisning skal kun betragtes som vejledende. Din enhed kan afvige noget fra billederne. Den faktiske form er den samme.

Drift og funktioner er de samme.

BRUG AF ENHEDEN

Placering af enheden

Luftaffugtere der anvendes i kældre, har lille eller ingen effekt på tørring i tilstødende lukkede opbevaringsrum, som fx garderobeskabe, hvis der ikke kan sikres tilstrækkelig luftcirkulation i rummet.

- Brug ikke apparatet udendørs.
- Denne luftaffugter er kun beregnet til indendørs brug i beboelseshuse. Denne luftaffugter må ikke bruges i kommercielle lokaler eller industrilokaler.
- Placer luftaffugteren på et plant og stabilt gulv som kan bære både enheden og en fuld vandbeholder.
- Der skal være mindst 20 cm fri plads på alle sider af enheden for at sikre god luftcirkulation.
- Placer enheden i et område hvor temperaturen ikke falder til under 5 °C. Hvis temperaturen falder til under 5 °C, kan der danne sig is på spolerne og forringe enhedens ydeevne.
- Placer enheden på sikker afstand af tørreskabe, varmere eller radiator.
- Brug enheden til at forhindre fugtskader i rum hvor der opbevares bøger eller andre værdigenstande.
- Brug luftaffugteren i kældre for at forhindre fugtskader.
- For at være så effektiv som muligt skal døre og vinduer i det lokale hvor luftaffugteren benyttes, være lukkede.
- Kontroller at døre, vinduer og andre åbninger er lukkede.

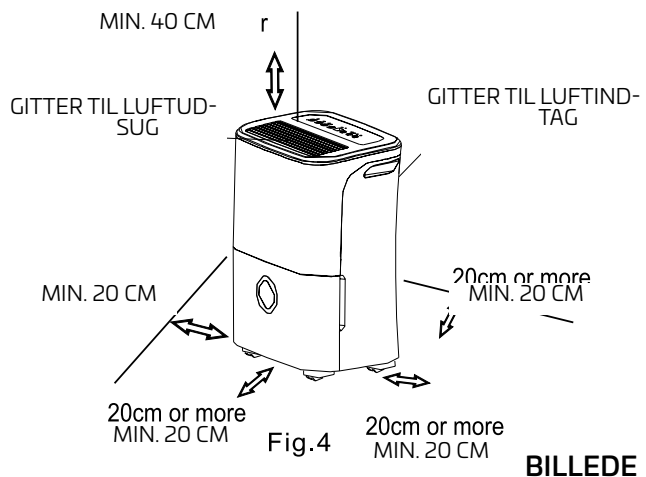

BILLEDE

4

Ved brug af enheden

- Kør luftaffugteren kontinuerligt i 24 timer første gang den benyttes.
- Denne enhed er beregnet til brug i omgivelser hvor temperaturen er mellem 5 og 32 °C, og luftfugtigheden er mellem 30 og 80 % relativ luftfugtighed.
- Vent 3 minutter efter at enheden er slukket, inden du starter den igen.
- Tilslut ikke luftaffugteren til et vægudtag der benyttes til andre elektriske apparater.
- Placer enheden på et egnet sted hvor det er nemt at få adgang til vægudtaget.
- Tilslut enheden til et jordet vægudtag.
- Tjek at vandbeholderen er sat korrekt i. Den skal være korrekt placeret for at enheden skal fungere korrekt.
OBS! Vær forsigtig så du ikke spilder det vand der er i vandbeholderen, når du flytter enheden.

Fjernelse af opsamlet vand

Der er to måder at bortskafe opsamlet vand på.

1: Med vandbeholder

- Når vandbeholderen er fuld, tænder indikatorlampen, og displayet viser koden P2.
- Træk vandbeholderen langsomt ud. Tag fat i det venstre og højre håndtag, og træk den forsigtigt ud af enheden så du ikke spilder vandet. Anbring ikke vandbeholderen på gulvet. Vandbeholderens bund er ikke plan så der er risiko for at beholderen vælter så vandet spildes.
- Tøm vandet ud, og sæt vandbeholderen tilbage. For at luftaffugteren skal fungere, skal vandbeholderen være korrekt placeret.
- Enheden går i driftstilstand igen når vandbeholderen sidder korrekt på plads.
- BEMÆRKNINGER: – Vær forsigtig så vandbeholderen ikke kommer i kontakt med komponenter inde i enheden når du tager den ud. Risiko for at produktet beskadiges. – Før vandbeholderen forsigtigt hele vejen ind i enheden. Hvis vandbeholderen støder imod noget eller ikke føres ind i den korrekte position, kan følgen blive at enheden ikke fungerer. – Tør evt. spildt vand væk som er sivet ud inde i enheden da du tog vandbeholderen ud.

2: Kontinuerlig dræning

- Vand fra enheden kan også tømmes automatisk til gulv afløb. For at gøre dette tilslutter du en vandslange til enheden (medfølger ikke).
- Fjern gummiproppen fra drænslangens udløb på bagsiden. Tilslut drænslangen, indvendig diameter: 13,5 mm, og før den til gulv afløb eller andet egnet afløb, se billede 9.
- Tjek at slangen sidder korrekt så den ikke lækker.
- Ret slangen mod afløbet, og sørg for at vandstrømmen ikke blokeres af knæk på slangen.
- Placer slangens ende i afløbet, og sørg for at den ikke er rettet opad. På den måde kan vandet løbe frit.
- Tjek at vandslangen er placeret lavere end drænslangens udløb på enheden.
- Indstil den ønskede luftfugtighed på enheden for at starte kontinuerlig dræning.
- OBS! Hvis du ikke længere vil benytte kontinuerlig dræning, fjerner du drænslangen fra udløbet og sætter gummiproppen tilbage i drænudløbet.

1. TRÆK VANDBEHOLDEREN LIDT UD.

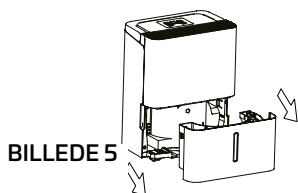

2. TAG FAT I BEGGE SIDER AF VANDHOLDEREN, OG TRÆK DEN FORSIGTIGT UD AF ENHEDEN.

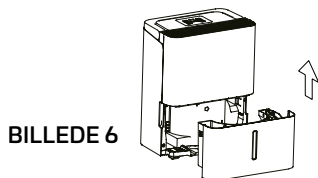

3. HÆLD VANDET UD.

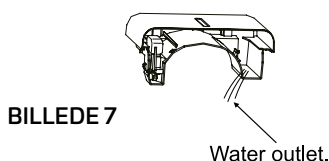

TAG LÅGET AF

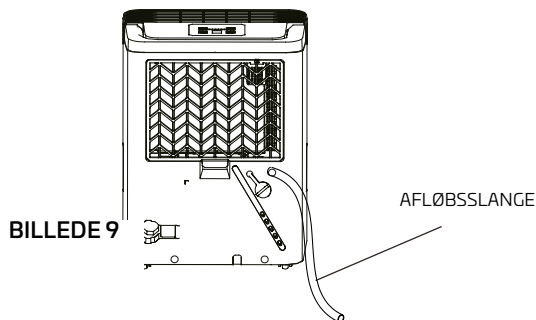
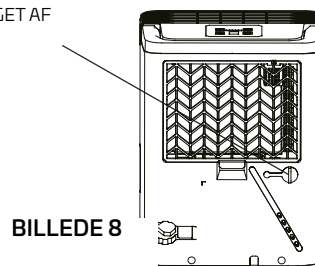

PLEJE OG VEDLIGEHOLDELSE

Pleje og rengøring af luftaffugter

Sluk for luftaffugteren, og træk stikket ud af vægudtaget inden du starter rengøringen.

1: Rengøring af gitter og kabinet

- Brug vand og et mildt rengøringsmiddel. Brug ikke blegemidler eller rengøringsmidler/rengøringsprodukter der indeholder slibemiddel.
- Spul ikke vand direkte på hovedenheden. Hvis du gør det, kan følgen blive elektrisk stød, forringet isolering eller rustangreb på enheden.
- Støvsug eller afbørst gitteret til luftindtag og -udsug regelmæssigt. Disse bliver hurtigt snavsede.

2: Rengøring af vandbeholder

- Rengør vandbeholderen hver anden uge for at forhindre vækst af skimmel og bakterier. Hæld lidt rent vand og mildt rengøringsmiddel i vandbeholderen. Drej vandbeholderen rundt så vandet kommer i kontakt med alle overflader. Tøm vandet ud, og skyl vandbeholderen ren. OBS! Rengør ikke vandbeholderen i opvaskemaskine.
- Når vandbeholderen er rengjort, sætter du den igen korrekt tilbage. Luftaffugteren fungerer kun hvis vandbeholderen sidder i den korrekte position.

3: Rengøring af luftfilteret

- Inspicer og rengør luftfilteret bag det forreste gitter mindst hver anden uge, oftere ved behov.

OBS! SPUL IKKE FILTERET AF, OG VASK DET IKKE I OPVASKEMASKINE.

Afmontering:

- Tag fat i kanten af filteret, og træk opad og derefter udad, se billede 10.
- Rengør filteret i varmt sæbevand. Skyl filteret af, og lad det tørre inden du sætter det tilbage. Vask ikke filteret i opvaskemaskinen.

Montering:

- Sæt luftfilteret i enheden nedefra, og træk det opad.
OBS! Når du sætter filteret tilbage, fastgør du de midterste spænder først og derefter de nederste spænder.

FORSIGTIG: Brug IKKE luftaffugteren uden filter. Snavs og støv tilstopper enheden og forringer ydeevnen.

OBS! Kabinet og front kan støves af med en oliefri klud eller tørres af med en klud der fugtes i varmt vand tilsat et mildt flydende opvaskemiddel. Skyl grundigt, og tør af. Brug aldrig skræppe rengøringsmidler, voks eller pudsemiddel på kabinettets forside. Vrid overflødig vand ud af kluden før du tørrer rundt om betjeningsselementerne. For meget vand i eller omkring betjeningsselementerne kan beskadige enheden.

4: Hvis enheden ikke skal anvendes i en længere periode

- Sluk for enheden, og lad den stå en dag inden du tømmer vandbeholderen.
- Rengør enhed, vandbeholder og luftfilter.
- Tildæk enheden med en plastikpose.
- Opbevar enheden stående på et tørt sted med god ventilation.

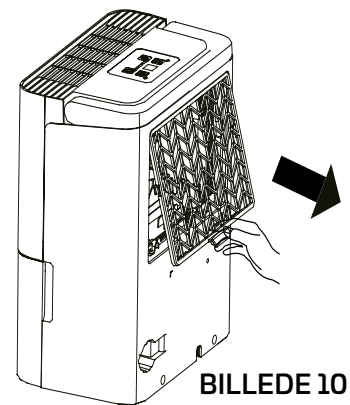

PLEJE OG VEDLIGEHOLDELSE

Se tabellen nedenfor inden du kontakter servicetekniker.

PROBLEM	TJEK
Enheden starter ikke	<ul style="list-style-type: none"> • Du skal sikre dig at luftaffugterens stik er sat korrekt i vægudtaget. • Kontroller husets sikringsskab/kredsafbryder. • Luftaffugteren har nået det indstillede niveau, eller også er vandbeholderen fuld. • Vandbeholderen er ikke i korrekt position.
Luftaffugteren affugter ikke luften tilstrækkelig godt	<ul style="list-style-type: none"> • Enheden skal bruge længere tid til at affugte luften. • Tjek at der ikke er gardiner, persiener eller møbler direkte foran eller bagved luftaffugteren. • Tjek at kontrolknapperne for luftfugtigheden er indstillet tilstrækkelig lavt. • Tjek at alle døre, vinduer og andre åbninger er lukket ordentlig. • Rumtemperaturen er for lav (under 5 °C). • Vanddamp i rummet, måske fra en petroleumsovn.
Enhedens lydniveau er højt under drift	<ul style="list-style-type: none"> • Luftfilteret er tilstoppet. • Enheden står skråt. Den skal stå lodret. • Gulvet er ikke plant.
Is på spolerne	<ul style="list-style-type: none"> • Det er normalt. Luftaffugteren har automatisk afisning.
Vand på gulvet	<ul style="list-style-type: none"> • Tjek at alle slangetilslutninger er strammet ordentlig, og at de ikke lækker. • Enheden er indstillet til at opsamle vand i vandbeholderen, men den bagerste drænprop er fjernet.
ES, AS eller P2 vises i displayet	<ul style="list-style-type: none"> • Dette er fejlkoder og beskyttelseskoder. Se afsnittet KONTROLKNAPPER PÅ LUFTAFFUGTER.

EUROPÆISKE RETNINGSLINJER FOR BORTSKAFFELSE

Nedenstående anvisninger skal følges ved brug af denne luftaffugter i EU-lande:

BORTSKAFFELSE: Produktet må ikke bortskaffes som usorteret kommunalt affald. Det skal behandles separat som specialaffald.

Enheden må ikke bortskaffes som husholdningsaffald. Information om bortskaffelse:

1. Visse kommuner har gratis indsamlingssystemer til bortskaffelse af elektronisk affald.
2. I nogle tilfælde tager forhandleren gratis imod den gamle enhed når du køber en ny.
3. I nogle tilfælde tager forhandleren imod den gamle enhed og bortskaffer den omkostningsfrit.
4. Da gamle produkter indeholder værdifulde materialer, kan de sælges til metalskrothandlere.

SÆRLIG BEMÆRKNING

Affald der smides i naturen, udgør en sundhedsrisiko da skadelige stoffer kan sive ud i grundvandet og komme ind i fødekæden.

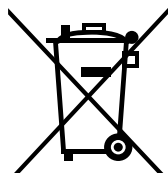

TEKNISK INFORMATION

CANVAC Q AIR CAF1101V	
Affugtning (ved 30 °C/80 %)	10 liter/dag
Mål (B x D x H)	320 x 215 x 420 mm
Vægt	11,3 kg
Vandtankenes rumfang	2,1 liter
Indstillingsområde for relativ luftfugtighed	35-85 %
Omgivelsestemperatur	5-32 °C
Lydeffektniveau	54 dB(A)
Mærkedata	220-240 V/50 Hz
Effekt	340 W
Kølemiddel (mængde)	R290 (0,045 kg)
Anbefalet rumstørrelse	16-31 m ²
Luftstrøm	107 m ³ /h

ONNITTELUT UUDEN CANVAC Q AIR -ILMANKUIVAIMEN HANKINNASTA!

Sisällysluettelo

TURVALLISUUSOHJEET

Varoitus.....	77
Ole varovainen.....	77
Sähköjärjestelmän tiedot.....	79
Varoitukset (vain R290-jäähdytysaine).....	80

ILMANKUIVAIMEN OHJAUSPAINIKKEET

Ohjauspainikkeet.....	87
Muut toiminnot.....	87

LAITTEEN OSAT

Laitteen osat.....	88
Laitteen sijoittaminen.....	88

LAITTEEN KÄYTTÄMINEN

Käytössä huomioitavaa.....	89
Säiliön tyhjentäminen.....	89

LAITTEEN KUNNOSSAPITO

Ilmankuivaimen puhdistaminen ja kunnossapito.....	90
---	----

VIANETSINTÄTAULUKKO

Vianetsintätaulukko.....	91
--------------------------	----

HÄVITTÄMINEN

Eurooppalaiset jätehuoltosuuntaviivat.....	92
--	----

Tekniset tiedot

Tekniset tiedot.....	92
----------------------	----

Lue käyttöohje

Tämä käyttöohje sisältää hyödyllisiä neuvoja ilmankuivaimen käyttämiseen ja huoltamiseen oikealla tavalla. Vähäinenkin ennakoiva hoito voi säästää runsaasti aikaa ja rahaa ilmankuivaimen käyttöiän mittaan. Vianetsintäkohdassa on vastauksia yleisiin ongelmiin. Saatat välttyä kokonaan huoltoasentajalle soittamiselta, mikäli tarkistat ensin vianetsintätaulukon.

TURVALLISUUSOHJEET

Seuraavia ohjeita on noudatettava, jotta henkilö- tai omaisuusvahingoilta vältyttäisiin. Ohjeiden noudattamatta jättäminen voi johtaa henkilö- tai laitevahinkoihin.

Vahinkojen vakavuus ilmoitetaan seuraavilla merkinnöillä.



VAROITUS!

Merkintä tarkoittaa hengenvaarallisen tai vakavan henkilövahingon vaaraa.



OLE VAROVAINEN

Merkintä tarkoittaa henkilö- tai laitevahingon vaaraa.

Käyttöohjeessa käytetään seuraavaa kahta ohjemerkinä.















Älä koskaan toimi näin.



Toimi aina näin.















VAROITUS!

-  Älä ylitä pistorasialle tai liitäntälaitteelle ilmoitettua enimmäiskuormitusta — Se voi johtaa sähköiskuun tai ylikuumentumisen aiheuttamaan tulipaloon.
-  Älä käynnistä tai sammuta laitetta vetämällä pistoke pistorasiasta — Se voi johtaa sähköiskuun tai ylikuumentumisen aiheuttamaan tulipaloon.
-  Älä vaurioita tai käytä tunnistamatonta sähköjohtoa — Se voi johtaa sähköiskuun tai ylikuumentumisen aiheuttamaan tulipaloon.
-  Älä muuta virtajohdon pituutta äläkä liitä samaan pistorasiaan muita laitteita — Se voi johtaa sähköiskuun tai ylikuumentumisen aiheuttamaan tulipaloon.
-  Älä liitä tai irrota pistoketta pistorasiasta märin käsin — Se voi johtaa sähköiskuun.
-  Älä sijoita laitetta lämmönlähteiden lähelle — Liiallinen kuumuus voi sulattaa laitteen muoviosia.
-  Katkaise virta heti, jos havaitset poikkeavaa ääntä, hajua tai savua — Ne voivat viitata tulipalon tai sähköiskun vaaraan.
-  Älä koskaan pura tai yritä korjata laitetta itse — Se voi johtaa toimintahäiriöihin tai sähköiskuun.
-  Katkaise virta ja irrota pistoke pistorasiasta aina ennen laitteen asentamista, puhdistamista ja huoltamista — Muuten seurauksena voi olla sähköisku tai loukkaantuminen.
-  Älä käytä laitetta syttyvien kaasujen tai nesteiden, esimerkiksi bensiinin, bentseenin tai tinnerin lähellä — Se voi johtaa räjähdykseen tai tulipaloon.
-  Älä juo tai käytä muuten laitteessa muodostuvaa vettä — Se sisältää epäpuhtauksia ja voi aiheuttaa sairastumisen.
-  Älä poista vesisäiliötä, kun laite on käynnissä — Se voi johtaa laitteen sammumiseen tai sähköiskuun.



OLE VAROVAINEN

-  Älä käytä laitetta ahtaissa paikoissa — Puutteellinen ilmanvaihto voi johtaa glykuumentumiseen ja tulipaloon.
-  Älä sijoita laitetta paikkaan, jossa siihen voi osua vesiroiskeita — Laitteen sisään päässyt vesi voi heikentää laitteen eristyskykyä. Se voi johtaa sähköiskuun tai tulipaloon.
-  Sijoita laite tasaiselle ja vakaalle lattia-alueelle — Mikäli laite kaatuu, siitä voi roiskua vettä, joka voi vahingoittaa omaisuutta tai johtaa sähköiskuun tai tulipaloon.
-  Älä peitä ilmanotto- tai -poistoaukkoja vaatteilla tai pyyhkeillä — Puutteellinen ilmankierto voi johtaa glykuumentumiseen ja tulipaloon.
-  Noudata erityistä varovaisuutta tiloissa, joissa käy: — Lapsia, vanhuksia tai ihmisiä, jotka eivät pysty aistimaan kosteutta.
-  Älä käytä laitetta tiloissa, joissa käsitellään kemikaaleja — Kemikaali- ja liuotinhöyryt voivat heikentää laitteen rakenteita.
-  Älä koskaan työnnä sormea tai muita kappaleita laitteen ritilöihin tai aukkoihin. Varoita lapsia erityisesti tämän laitteen vaaroista — Laite voi aiheuttaa sähköiskun tai mennä rikki.
-  Älä sijoita virtajohdon päälle painavia esineitä, ja suoja se muutenkin puristumiselta — Tulipalon ja sähköiskun vaara.
-  Älä seiso tai istu laitteen päällä — Putoaminen tai laitteen kaatuminen voi johtaa loukkaantumiseen.
-  Varmista aina, että suodattimet ovat hyvin paikoillaan. Puhdista suodatin kahden viikon välein — Laitteen käyttäminen ilman suodattimia voi johtaa laiterikkoon.
-  Mikäli laite kastuu, sammuta se ja irrota pistoke pistorasiasta. Ota sen jälkeen yhteyttä pätevään huoltoasentajaan — Seurauksena voi olla laiterikko tai henkilövahinko.
-  Älä sijoita laitteen päälle kukkamaljakoja tai muita vettä sisältäviä esineitä — Vettä voi roiskua laitteen sisälle, jolloin seurauksena voi olla eristyskyvyn heikentyminen ja sähköisku tai tulipalo.



OLE VAROVAINEN

- Alle 8-vuotiaat lapset sekä henkilöt, joiden fyysinen, sensorinen tai henkinen toimintakyky on alentunut, sekä henkilöt, joiden kokemus ja tiedot ovat puutteellisia, saavat käyttää tätä tuotetta, jos heitä valvotaan tai opastetaan käyttämään laitetta turvallisella tavalla ja he ymmärtävät sen käyttöön liittyvät vaarat. Laitteella ei saa leikkiä. Lapset eivät saa puhdistaa laitetta tai tehdä sille muita kunnossapitotoimia ilman valvontaa.
- Vahingoittuneen virtajohdon saa turvallisuussyistä vaihtaa vain valmistaja tai valmistajan valtuuttama huoltoliike tai vastaava pätevä asiantuntija.
- Laite on asennettava käyttömaassa sovellettavien sähkömääräysten mukaisesti.
- Laite ja sähkölämmitin on sijoitettava vähintään 1 metrin päähän kaikista syttyvistä materiaaleista.
- Laitteen korjaus- ja huoltotoimet on annettava valtuutetun asiantuntijan

tehtäväksi.

- Älä käytä löystynyttä tai vaurioitunutta pistoketta.
- Älä käytä ilmentkuivaajaa märkätiloissa, kuten kylpyhuoneessa tai pesuhuoneessa.
- Tuotetta saa käyttää vain käyttöohjeessa kuvattuun tarkoitukseen.
- Asennuta laite valtuutetulla asentajalla.
- Jos ilmentkuivain kaatuu käytön aikana, sammuta se ja irrota pistoke pistorasiasta heti. Tarkista, näkyykö laitteessa vaurioita. Jos uskot laitteen vaurioituneen, ota yhteyttä asentajaan tai asiakaspalveluumme.
- Ukkosmyrskyjen aikaan laite pitää irrottaa pistorasiasta, jotta salamanisku ei vahingoita sitä.
- Voit pienentää tulipalon tai sähköiskun vaaraa välttämällä laitteen käyttöä elektronisen pyörimisnopeussäätimen kanssa.
- Virtajohtoa ei saa viedä maton alta. Virtajohtoa ei saa peittää matolla tai vastaavalla. Virtajohtoa ei saa viedä huonekalujen tai muiden kalusteiden alta. Virtajohtoa ei kannata viedä runsasliikenteisen alueen poikki, jotta kukaan ei kompastu siihen.
- Älä avaa käynnissä olevaa laitetta.
- Älä koske laitteen metalliosiin, kun otat ilmentkuivattimen pois.
- Kun irrotat laitteen pistokkeen pistorasiasta: pidä kiinni pistokkeesta, älä vedä johdosta.

SÄHKÖJÄRJESTELMÄN TIEDOT

- Laitteen arvokilpi on sijoitettu takapaneeliin, ja se sisältää laitteen sähköjärjestelmää ja muita teknisiä ominaisuuksia koskevat tiedot.
- Varmista, että laite on hyvin maadoitettu. Oikein tehty maadoitus on tärkeää sähköisku- ja tulipalovaaran minimoimiseksi. Virtajohdossa on kolminastainen maadoitettu tulppa, joka vähentää sähköiskuvaaraa.
- Laite on liitettävä oikein maadoitettuun seinäpistorasiaan. Mikäli seinäpistorasia ei ole riittävästi maadoitettu tai suojattu hitaalla sulakkeella tai suojakytkimellä (sulakkeen tai suojakytkimen koon ratkaisee laitteen maksimivirta, joka on ilmoitettu laitteen taakse kiinnitettyssä arvokilvessä), pyydä pätevä sähköasentaja asentamaan asianmukainen pistorasia.
- Varmista, että pistorasia on käytettävissä myös laitteen asentamisen jälkeen.
- Tässä laitteessa ei saa käyttää jatkojohtoa tai pistokesovitinta. Jos jatkojohdon käyttäminen on kuitenkin välttämätöntä, sen on oltava "kosteudenpoistimille" sopivaa tyyppiä (saatavana useimmista rautakaupoista).
- Henkilövahinkojen ehkäisemiseksi laitteen virransaanti on aina katkaistava ennen laitteen asentamista ja/tai huoltamista.
- Sähkökytkennät on tehtävä huolellisesti laitteen keskellä (vesisäiliön takana) olevan kytkentäkaavion mukaan.

SULAKEKÖÖN TARKASTAMINEN

- Laitteen piirikortissa (PCB) on sulake, joka suojaa järjestelmää ylivirralla. Sulakkeen tekniset tiedot on painettu piirikorttiin, esimerkiksi: T 3.15 A/250 V (tai 350 V).

HUOMAA: Kaikki käyttöohjeen kuvat ovat vain suuntaa antavia. Hankkimasi laite saattaa poiketa niistä hieman, mutta siinä on samat toiminnot ja sitä käytetään samalla tavalla.

HUOMAUTUS FLUORATUISTA KAASUISTA

- Hermeettisesti suljettu laite sisältää fluorattuja kasvihuonekaasuja. Täsmälliset tiedot tyypestä, määrästä ja vastaavuudesta CO₂-tonneina (tietyissä malleissa) ovat laitteeseen kiinnitetyssä tarrassa.
- Tämän laitteen asennus, huolto, hoito ja korjaukset pitää teettää pätevällä asentajalla.
- Tuotteen irrotus ja kierrätys pitää teettää pätevällä asentajalla.



VAROITUKSET (VAIN R290-JÄÄHDYTYSAINE)

- Älä nopeuta sulatus- tai puhdistusprosessia muulla kuin valmistajan suosittelemilla tavoilla.
- Laitteen varastointitilassa ei saa olla jatkuvasti toimivia syttymislähteitä, kuten avotulta tai toiminnassa olevia kaasulaitteita tai sähkölämmittimiä.
- Laitteeseen ei saa tehdä reikiä eikä sitä saa polttaa.
- Jäähdytysaine saattaa olla hajutonta.
- Laitteen asennus-, käyttö- ja säilytystilan pinta-alan on oltava vähintään 4 m².
- Kansallisia kaasunkäyttömääräyksiä on noudatettava.
- Ilmanvaihtoaukkoja ei saa tukkia.
- Varastoitu laite on suojattava mekaanisilta vaurioilta.
- Laitteen varastopaikassa pitää olla hyvä ilmanvaihto ja sen pinta-alan pitää olla vähintään sama kuin laitteen käyttöpaikalla.
- Jäähdytysainepiiriä käsittelevillä asentajilla pitää olla voimassaoleva sertifiointi alalla tunnustetulta sertifiointitaholta, joka todistaa asentajan pätevyyden käsitellä jäähdytysaineita turvallisesti alan sertifiointiperusteiden mukaan.
- Laitteen saa huoltaa vain laitevalmistajan suositusten mukaisesti. Jos hoito tai korjaus edellyttää muiden pätevien henkilöiden apua, työn valvojalla on oltava koulutus syttyvien jäähdytysaineiden käytöstä.



Ole varovainen: Tulipalon vaara/syttyviä aineita
(Vaaditaan vain R290-laitteille)



TÄRKEÄÄ: Lue tämä käyttöohje huolellisesti ennen uuden ilmankuivaimen asennusta tai käyttöä. Säilytä käyttöohje vastaisen varalle.

Laitteessa olevien merkkien merkitys (tässä laitteessa on vain R290-jäähdytysainetta):



VAROITUS

Tämä merkki tarkoittaa, että laitteessa käytetään syttyvää jäähdytysainetta. Jos jäähdytysainetta vuotaa ja se altistuu ulkoiselle syttymislähteelle, seurauksena voi olla tulipalo.



OLE VAROVAINEN

Tämä merkki tarkoittaa, että käyttöohje pitää lukea huolellisesti.



OLE VAROVAINEN

Tämä merkki tarkoittaa, että huoltoasentajan pitää noudattaa asennusohjetta.



OLE VAROVAINEN

Tämä merkki tarkoittaa, että aiheesta on tietoja käyttö- tai asennusohjeessa.



VAROITUKSET (VAIN R290-JÄÄHDYTYSAINE)

- **Syttyviä jäähdytysaineita sisältävien laitteiden kuljetus**
Katso kuljetusmääräyksiä.
- **Laitteen merkintä kylteillä**
Katso paikallisia määräyksiä.
- **Syttyviä jäähdytysaineita sisältävien laitteiden hävittäminen**
Katso kansallisia määräyksiä.
- **Laitteiden varastointi**

Laitteet pitää varastoida valmistajan ohjeiden mukaan.

- **Pakkauksessa olevan (myymättömän) laitteen varastointi**

Varastointipakkaus pitää suunnitella niin suojaavaksi, että pakkauksessa olevaan laitteeseen tulleet mekaaniset vauriot eivät aiheuta jäähdytysainevuotoa. Yhdessä varastoitavien laitteiden enimmäislukumäärä määritetään paikallisissa määräyksissä.

- **Tietoja huollosta**

1) Työympäristön tarkistaminen

Ennen kuin syttyviä jäähdytysaineita sisältävien laitteiden käsittely aloitetaan, syttymisvaara pitää minimoida tekemällä turvatarkastuksia. Jäähdytysjärjestelmää korjattaessa seuraavat varotoimet pitää tehdä ennen järjestelmän käsittelyä.

2) Työmenettelyt

Työ pitää tehdä suunnitellusti, jotta syttyvän kaasun tai höyryn vapautumisen vaara työskentelyn aikana minimoituu.

3) Työympäristö yleisesti

Laitteen läheisyydessä työskenteleville huoltoasentajille ja muille on kerrottava suoritettavan työn tyypistä. Työskentelyä suljetussa tilassa pitää välttää. Työpaikka pitää eristää ympäröivästä alueesta. Varmista työskentelyalueen turvallisuus tarkistamalla, ettei siinä ole syttyviä materiaaleja.

4) Jäähdytysaineen esiintymisen tarkistaminen

Alue pitää tarkistaa asianmukaisella jäähdytysaineen havaitsimella ennen työtä ja sen aikana, jotta asentaja on tietoinen mahdollisesta syttyvästä kaasusekoituksesta. Varmista, että vuodonhavaitsemislaitteistoa voi käyttää palavien jäähdytysaineiden kanssa eli se ei kipinöi, on riittävän tiivis tai luontaisesti turvallinen.

5) Sammuttimet

Kun jäähdytyslaitteeseen tai sen osiin tehdään kuumatyötä, asianmukainen sammutin pitää olla saatavilla. Pidä työskentelyalueen lähellä jauhe- tai CO₂-sammutin.

6) Ei syttymislähteitä

Kun jäähdytyslaitteen käsittely edellyttää syttyvää jäähdytysainetta sisältävän tai sisältäneen putkiston paljastamista, käsittelijä ei saa käyttää syttymislähteitä tavalla, josta voi aiheutua palo- tai räjähdysvaara. Kaikki mahdolliset syttymislähteet, myös palavat savukkeet, on pidettävä riittävän kaukana asennuspaikasta sekä korjaus-, poisto- ja hävitystyön aikana, koska tällöin ilmaan voi päästä syttyvää jäähdytysainetta. Ennen työn aloittamista laitetta ympäröivä alue on tarkistettava palo- tai syttymisvaarojen varalta. Paikalle on asetettava tupakointikieltokyltti.

7) Tuuletettu alue

Vie laite ulos tai tilaan, jossa on riittävä ilmanvaihto, ennen sen avaamista tai kuumatyön tekemistä. Työn aikana tilassa on oltava riittävä ilmanvaihto. Tuuletuksen pitää kyetä hajauttamaan mahdollisesti vapautuva jäähdytysaine ja mielellään johtaa se ulkoilmaan.

8) Jäähdytyslaitteen tarkistaminen

Vaihdettavien sähköosien on oltava sopivia tarkoitukseen ja teknisten määritelmien mukaisia. Valmistajan hoito- ja huolto-ohjeita on noudatettava aina. Mikäli et ole varma jostakin asiasta, kysy siitä valmistajan teknisestä tuesta. Seuraavat tarkistukset on tehtävä asennuksissa, joissa käytetään syttyviä jäähdytysaineita: Täyttömäärä on sopiva sen asennushuoneen kokoon verrattuna, johon

jäähdytysainetta sisältävät osat asennetaan.

Ilmanvaihtojärjestelmä ja tuuletusaukot toimivat riittävästi eikä niissä ole tukoksia. Jos järjestelmässä käytetään epäsuoraa jäähdytyspiiriä, toisiopiiri pitää tarkastaa jäähdytysaineen varalta.

Laitteiden merkinnät ovat näkyvissä ja lukukelpoisia. Lukukelvottomat tarrat ja kyltit on vaihdettava uusiin.

Jäähdytysputket tai -osat pitää asentaa paikkaan, jossa ne eivät altistu aineille, jotka voivat syövyttää jäähdytysainetta sisältäviä osia, paitsi jos kyseiset osat on tehty syöpymättömistä materiaaleista tai ne on suojattu asianmukaisesti syöpymiseltä.

9) Sähköosien tarkistus

Ennen sähköosien korjausta ja hoitoa on tehtävä turvatarkastus ja osien tarkastus. Jos niissä on turvallisuuden vaarantava vika, piiriin saa liittää verkkovirtaan vasta, kun vika on korjattu. Jos vikaa ei voida korjata heti, mutta käyttöä on pystyttävä jatkamaan, ongelmaan on löydettävä riittävä tilapäisratkaisu. Tästä pitää ilmoittaa laitteen omistajalle, jotta kaikki osapuolet ovat tietoisia tilanteesta.

Työtä edeltävissä turvatarkastuksissa on huomioitava seuraavat asiat: Kondensaattorien purku: tämä pitää tehdä turvallisesti, jotta kipinöitä ei muodostu.

Mikään jännitteinen sähköosa tai johdin ei saa olla paljaana järjestelmää täytettäessä, tyhjennettäessä tai huuhdeltaessa.

Maadoitusta ei ole katkaistu.

- **Umpioitujen osien korjaukset**

1) Umpioituja osia korjattaessa laitteesta pitää irrottaa kaikki virtalähteet ennen tiivistekansien tms. irrottamista. Jos laitteessa on ehdottomasti oltava virta korjauksen aikana, kriittisimmässä kohdassa on oltava jatkuvasti toimiva vuodosta varoittava havaitsin, jotta mahdollisesta vaaratilanteesta saadaan varoitus.

2) Seuraavat asiat on otettava erityisesti huomioon, jotta sähköosien käsittelystä ei aiheudu kotelointiin suojaustasoa heikentäviä muutoksia. Tämä sisältää muun muassa vaurioituneet kaapelit, ylimääräiset liitännät, alkuperäisten määritysten vastaiset päätteet, tiivistevauriot ja väärin asennetut kaapelitiivisteet. Tarkista, että laite on kiinnitetty oikein. Tarkista, että tiivisteet tai tiivisteaineet eivät ole haurastuneet niin, että ne eivät enää estä syttyvien kaasusekoitusten muodostumista.

Vaihto-osien pitää noudattaa valmistajan määrityksiä.

HUOMAA: Silikonitiiviste saattaa heikentää tietynlaisten vuodonhavaitsemislaitteiden tehokkuutta. Luontaisesti turvallisia osia ei tarvitse eristää ennen niiden käsittelyä.

- **Luontaisesti turvallisten osien korjaus**

Piiriin saa kohdistaa pysyviä induktiivisia tai kapasitiivisia kuormia vain varmistamalla, että nämä eivät ylitä käytettävän laitteen nimellisjännitettä ja -virtaa. Luontaisesti turvalliset osat ovat ainoita, joita saa käsitellä virroitettuina syttyvässä kaasuseoksessa. Testauslaitteen

nimellisarvojen pitää olla asianmukaiset. Osia saa vaihtaa vain valmistajan määrittämiin osiin. Muiden osien käyttämisestä voi seurata ilmaan vuotaneen jäähdytysaineen syttyminen.

- **Kaapelointi**

Tarkista, että kaapelointi ei altistu kulumiselle, syöpymiselle, ylipaineelle, tärinälle, teräville reunoille eikä muille haitallisille ympäristövaikutuksille. Tarkistuksessa pitää huomioida myös ikääntymisen tai kompressorien ja tuulettimien tapaisten lähteiden aiheuttama jatkuva tärinä.

- **Syttyvien jäähdytysaineiden havaitseminen**

Jäähdytysainevuotojen etsimiseen tai havaitsemiseen ei missään tapauksessa saa käyttää sytytyslähdettä. Halogeenisoihtua (tai mitään muuta avotulta hyödyntävää havaitsemissä) ei saa käyttää.

- **Vuotojen havaitsemismenetelmät**

Seuraavat vuotojen havaitsemismenetelmät sopivat käyttöön syttyviä jäähdytysaineita sisältävissä järjestelmissä. Sähköisillä vuotojen havaitsemilla voi havaita syttyviä jäähdytysaineita, mutta niiden herkkyys saattaa olla riittämätön tai ne on ehkä kalibroitava. (Kalibrointitilassa ei saa olla jäähdytysainetta.) Varmista, että havaitseminen ei ole syttymislähde ja sopii käytetyn jäähdytysaineen havaitsemiseen. Vuotojen havaitsemislaitteeseen pitää asentaa syttymisrajan alapuolelle jääväle jäähdytysaineen prosenttiosuudelle ja se pitää kalibroida käytettyyn jäähdytysaineeseen. Tarkista, että havaitsemislaitteeseen on asetettu oikea kaasun osuus (enintään 25 %). Vuotojen havaitsemismenetelmät sopivat useimpien jäähdytysaineiden kanssa, mutta klooripitoisia pesuaineita pitää välttää, koska jäähdytysaineen kanssa reagoiva kloori saattaa syövyttää kupariputkia. Kaikki avotulet on vietävä kauas tai sammutettava, jos vuotoa epäillään. Jos löytynyt vuoto edellyttää juottamista, jäähdytysaine pitää tyhjentää järjestelmästä tai eristää sulkuventtiileillä yhteen järjestelmän osaan, jossa ei ole vuotoa. Järjestelmä on huuhdeltava ennen juottamista ja sen aikana syöttämällä järjestelmään hapetonta tyyppiä (OFN).

- **Irrottaminen ja tyhjentäminen**

Kun jäähdytysainepiiri pitää avata korjauksia tai muita tarpeita varten, on noudatettava tavanomaista menettelyä. Tämä on tärkeää, koska jäähdytysaine on syttyvää. Noudatettava menettely on seuraavanlainen:

Tyhjennä jäähdytysaine piiristä.

Huuhtelee piiri inertillä kaasulla.

Tyhjennä piiri.

Huuhtelee uudelleen inertillä kaasulla.

Avaa piiri leikkaamalla tai juottamalla.

Jäähdytysaine on kerättävä oikeanlaiseen kierrätyspulloon. Järjestelmä pitää huuhdella hapettomalla typellä (OFN), jotta laitteesta tulee turvallinen. Tämän voi joutua toistamaan useita kertoja. Tähän ei saa käyttää paineilmaa tai -happea.

Huuhtelu pitää tehdä siten, että järjestelmän alipaine murretaan täyttämällä se OFN:llä. Järjestelmä täytetään toimintapaineeseen asti. Sen jälkeen järjestelmän annetaan tyhjentyä ilmakehään ja piiriin pumpataan alipaine. Tätä toistetaan, kunnes järjestelmässä ei ole lainkaan jäähdytysainetta. Kun viimeinen OFN-erä on syötetty järjestelmään, se pitää tyhjentää ilmanpaineeseen, jotta järjestelmää voidaan käsitellä. Tämä on ehdottoman tärkeää, jos putkia pitää juottaa. Tarkista, että tyhjiöpumpun poistoventtiilin lähellä ei ole syttymislähteitä ja tilassa on riittävä tuuletus.

- **Täyttömenettely**

Tavanomaisten täyttömenettelyjen lisäksi on täytettävä seuraavat edellytykset. Tarkista, että täyttölaitteissa ei ole jäämiä muista jäähdytysaineista. Letkujen tai linjojen on oltava mahdollisimman lyhyitä, jotta niissä on mahdollisimman vähän jäähdytysainetta. Pullot on pidettävä pystyasennossa.

Tarkista ennen jäähdytysaineen täyttöä, että jäähdytysjärjestelmä on maadoitettu. Merkitse järjestelmä, kun täyttö on tehty (jos järjestelmää ei ole jo merkitty).

Jäähdytysjärjestelmää ei saa missään tapauksessa ylitäyttää. Järjestelmä pitää painetestata OFN:llä, ennen kuin se täytetään uudelleen. Järjestelmä pitää testata vuotojen varalta, kun täyttö on tehty ja ennen käyttöönottoa. Toinen vuoto-testaus on tehtävä ennen työn lopettamista.

- **Käytöstä poistaminen**

Ennen tätä menettelyä asentajan on tunnettava laite ja sen yksityiskohdat läpikotaisin. Suositeltava menettely on ottaa jäähdytysaine järjestelmästä talteen turvallisella tavalla. Ennen talteenotetun jäähdytysaineen uudelleenkäyttöä siitä on testattava öljy- ja jäähdytysainenäyte. Asentajan pitää ensin tarkistaa, että työpisteessä on saatavilla sähköä.

a) Tutustu laitteeseen ja sen toimintaperiaatteeseen.

b) Eristä järjestelmä sähköisesti.

c) Tarkista seuraavat asiat ennen työn aloittamista:

Jäähdytysainepullojen käsittelyssä tarvittavat mekaaniset apuvälineet ovat tarvittaessa saatavilla. Kaikki henkilösuojaimeet ovat saatavilla ja niitä käytetään asianmukaisesti.

Pätevä henkilö valvoo talteenottoa jatkuvasti.

Talteenottolaite ja pullot ovat asianmukaisten standardien mukaisia.

- d) Pumppaa jäähdytysainejärjestelmä tyhjäksi, jos se on mahdollista.
- e) Jos järjestelmään ei voi pumpata alipainetta, järjestelmään on tehtävä haaroitus, jotta jäähdytysaine voidaan poistaa järjestelmän eri osista.
- f) Tarkista, että pullo punnitaan ennen talteenottoa.
- g) Käynnistä talteenottolaite ja käytä sitä valmistajan ohjeiden mukaan.
- h) Pulloja ei saa ylitäyttää. (Enintään 80 % nestettä tilavuudesta).
- i) Pullon maksimitäyttöpaine ei saa ylittyä edes hetkellisesti.
- j) Kun pullot on täytetty asianmukaisesti ja menettely viety loppuun, tarkista että pullot ja laitteet viedään heti pois työpisteestä ja kaikki laitteen eristysventtiilit on suljettu.
- k) Talteenotettua jäähdytysainetta saa käyttää toisessa jäähdytysjärjestelmässä vain, jos se puhdistetaan ja tarkastetaan.

- **Merkitseminen**

Laite pitää merkitä tarralla, jossa ilmoitetaan, että se on poistettu käytöstä ja tyhjennetty jäähdytysaineesta. Merkinnässä pitää olla päivämäärä ja allekirjoitus. Varmista, että laitteessa on etiketti, jonka mukaan laite sisältää syttyvää jäähdytysainetta.

- **Tyhjennys**

Kun jäähdytysaine poistetaan järjestelmästä huoltoa tai käytöstäpoistoa varten, on hyvä käytäntö poistaa kaikki jäähdytysaineet turvallisella tavalla. Keräämiseen on käytettävä asianmukaisia jäähdytysaineen talteenottopulloja. Varaa niin monta pulloa, että järjestelmän koko jäähdytysainemäärä mahtuu niihin. Pullojen on sovittava jäähdytysaineen talteenottoon ja niihin on tehtävä merkintä siitä jäähdytysaineesta, jolla ne täytetään. Pulloissa on oltava hyväkuntoinen ylipaineventtiili ja siihen liittyvä sulkuventtiili. Tyhjä talteenottopullo on alipaineistettava ja jäähdytettävä ennen talteenoton aloittamista, mikäli se on mahdollista.

Talteenottolaitteen on oltava hyväkuntoinen ja sovittava syttyvien jäähdytysaineiden talteenottoon. Käyttöohjeen on oltava saatavilla. Myös hyväkuntoinen kalibroitu vaaka on oltava saatavilla. Letkuissa on oltava hyväkuntoiset liittimet, joissa ei ole vuotoja. Tarkista ennen talteenottolaitteen käyttöä, että se on hyväkuntoinen ja sitä on hoidettu asianmukaisesti. Tarkista myös, että sen sähköosat on umpioitu, jotta ne eivät toimi sytytyslähteenä, mikäli jäähdytysainetta pääsee vuotamaan. Jos et ole varma jostakin asiasta, ota yhteyttä valmistajaan.

Talteenotettu jäähdytysaine pitää palauttaa sen valmistajalle asianmukaisessa kierrätyspullossa. Sen mukana pitää olla asianmukaiset jätehuoltotiedot. Jäähdytysaineita ei saa sekoittaa talteenottolaitteessa eikä etenkään pulloissa. Kompessoreja tai kompressorioiljyä poistettaessa pitää varmistaa, että ne on tyhjennetty niin tarkasti, että voiteluaineessa ei ole syttyvää jäähdytysainetta. Tyhjennys pitää tehdä ennen kompressorin palauttamista sen toimittajalle. Tyhjennystä voi nopeuttaa lämmittämällä kompressorin koteloitinta, ja tähän saa käyttää vain sähkölämmitystä. Öljy pitää tyhjentää järjestelmästä tu

ILMANKUIVAIMEN OHJAUSPAINIKKEET

HUOMAA: Kaikki käyttöohjeen kuvat ovat vain suuntaa antavia. Oma laitteesi voi olla hieman erilainen. Sen perusrakenne on sama. Sen toiminnot ja käyttötapa ovat samat.

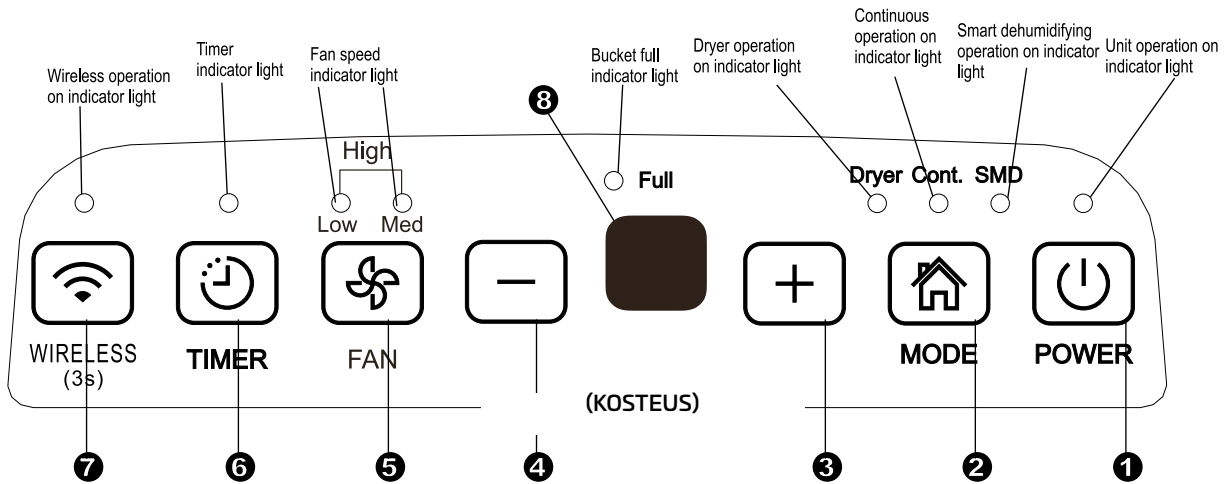

KUVA 1

(JATK.)

(VIRTA)

Merkkivalot

- 1 – Jatkuva kuivaus -toimintatilan merkkivalo.
- 2 – Säiliö täynnä -merkkivalo.
- 3 – Virta kytketty -merkkivalo.

Ohjauspainikkeet

4 – Virtapainike

Käytetään laitteen käynnistämiseen ja sammuttamiseen. Valo syttyy, kun laite käynnistetään, ja se sammuu, kun laite kytketään pois päältä. Jos kosteus-/lämpötila-anturiin tulee vika, virtapainikkeen valo alkaa vilkkua 5 kertaa sekunnissa.

5 – Lisääminen/Vähentäminen

Kosteuspitoisuuden säätöpainikkeet
Kosteuspitoisuuden säätöalue on 35–85 % RH (suhteellinen kosteus) 5 % välein.
Ilman kosteuspitoisuutta vähennetään painikkeella –, jolloin prosenttiluku (%) pienentyy
Ilman kosteuspitoisuutta lisätään painikkeella +, jolloin prosenttiluku (%) suurentuu.

Muut toiminnot

Säiliö täynnä -merkkivalo

Palaa, kun vesisäiliö on tyhjennettävä tai mikäli säiliötä ei ole asennettu oikein poistamisen jälkeen.

Automaattinen sammutus

Ilmankuivain sammuu, kun vesisäiliö on täynnä tai mikäli säiliötä ei ole asennettu poistamisen jälkeen oikein. Joissakin malleissa puhaltimen moottori toimii 30 sekunnin ajan sammuttamisen jälkeen.

6 – Jatkuva toiminta

Painikkeen painaminen käynnistää jatkuvan toimintatilan, jolloin laite kuivaa ilmaa, kunnes säiliö on täynnä. Jatkuvan toiminnan aikana kosteuspitoisuuden säätöpainikkeet eivät toimi. Painikkeen painaminen uudelleen päättää jatkuvan toimintatilan ja laite siirtyy kuivaustilaan.

7 – LED-näyttö

Näyttää kosteuspitoisuuden asetusarvon 35–85 % ja sen jälkeen tilasta mitatun arvon (± 5 % tarkkuudella), kun kosteus on välillä 30–90 % RH (suhteellinen kosteus).

Virhekoodit:

ES – Vika putkiston lämpötila-anturissa;

AS – Vika huonelämpötila-anturissa;

Suojakoodit:

P2 – Säiliö on täynnä tai se ei ole paikallaan oikein. Tyhjennä säiliö ja asenna se paikalleen oikein.

Huomaa: Edellä kuvattujen virhetoimintojen yhteydessä laite on sammutettava ja virheen syy on selvitettävä. Mikäli virhekoodi on uudelleenkäynnistyksen jälkeen edelleen aktiivinen, laite on sammutettava ja irrotettava virtalähteestä. Ota yhteyttä valmistajaan, valmistajan valtuuttamaan huoltoliikkeeseen tai vastaavaan pätevään asiantuntijaan. Lue kosteuspitoisuusarvo suoraan LED-näytön edestä.

Odota 3 minuuttia ennen uudelleenkäynnistystä

Sammunut laite voi käynnistyä uudelleen vasta 3 minuutin kuluttua. Tämän tarkoituksena on suojata laitetta. Toiminta käynnistyy automaattisesti 3 minuutin kuluttua.

Automaattinen sulatus

Mikäli höyrytimen ripoihin muodostuu huurretta, kompressori sammuu ja puhallin pysyy käynnissä, kunnes huurre on sulanut.

Automaattinen uudelleenkäynnisty

Mikäli laitteen virransaanti katkeaa odottamatta, laite käynnistyy automaattisesti samassa toimintatilassa, kun virta palautuu.

LAITTEEN OSAT

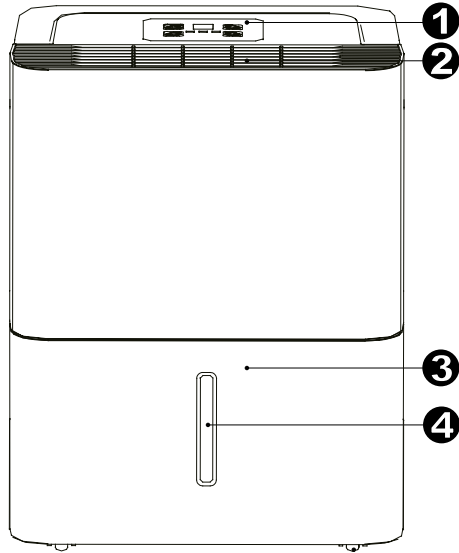

KUVA 2

Etupuoli

- 1 – Ohjauspaneeli
- 2 – Ilmanpoistoaukon ritilä
- 3 – Säiliö
- 4 – Vedenpinnan tarkistusikkuna

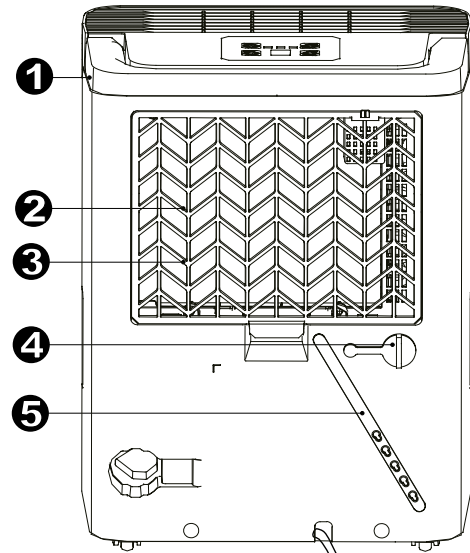

KUVA 3

Takaosa

- 1 – Kädensija
- 2 – Ilmanottoaukon ritilä
- 3 – Ilmansuodatin (ritilän takana)
- 4 – Poistoletkuliitäntä
- 5 – Virtajohton kiinnitysside (käytetään vain laitteen säilytyksen aikana)
- 6 – Virtajohto
- 7 – Pistoke

HUOMAA: Kaikki käyttöohjeen kuvat ovat vain suuntaa antavia. Oma laitteesi voi olla hieman erilainen. Sen perusrakenne on sama. Sen toiminnot ja käyttötapa ovat samat.

LAITTEEN KÄYTTÄMINEN

Laitteen sijoittaminen

Kellaritilaan asennettu ilmankuivain pystyy kuivaamaan vieressä olevan säilytysalueen ilmaa vain, mikäli alueen otto- ja poistoilmankierto on riittävä.

- Laitetta ei saa käyttää ulkotiloissa.
- Ilmankuivain on suunniteltu vain asuinkäytössä oleviin sisätiloihin. Ilmankuivainta ei ole tarkoitettu ilman kuivaamiseen liike- tai teollisuustiloissa.
- Sijoita ilmankuivain tasaille ja vaakasuoralle lattialle, jonka kantavuus riittää laitteelle myös silloin, kun vesisäiliö on täynnä.
- Hyvän ilmankierron varmistamiseksi laitteen ympärille on jätettävä vähintään 20 cm.
- Sijoituspaikan lämpötilan tulee olla aina vähintään 5 °C. Alle 5 °C:n lämpötiloissa laitteen jäähdytysrivat voivat huurtua, jolloin sen toimintakyky voi heikentyä.
- Sijoita laite riittävän kauas kuivausrummusta ja lämmittimestä tai lämpöpatterista.
- Laite soveltuu esimerkiksi kirjojen ja arvoesineiden suojaamiseen liialta kosteudelta.
- Kellaritiloihin asennettu laite ehkäisee kosteusvaurioiden syntymistä.
- Laite toimii tehokkaimmin suljetulla alueella.
- Kaikki tilaan johtavat ovet, ikkunat ja muut aukot kannattaa sulkea hyvin.

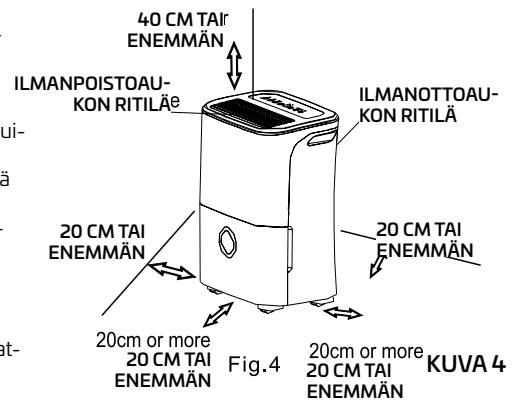

Käytössä huomioitavaa

- Kun otat ilmankuivaimen käyttöön, anna sen käydä ensin jatkuvassa toimintatilassa 24 tunnin ajan.
 - Laite on suunniteltu olosuhteisiin, joissa ilman lämpötila on 5–32 °C ja suhteellinen kosteus 30–80 % (RH).
 - Sammutetun laitteen voi käynnistää uudelleen aikaisintaan noin 3 minuutin kuluttua.
 - Älä kytke ilmankuivainta samaan pistorasiaan muiden laitteiden kanssa.
 - Valitse sopiva sijoituspaikka, jossa on helposti käytettävä pistorasia.
 - Liitä laite maadoitettuun pistorasiaan.
 - Varmista, että vesisäiliö on asennettu oikein, sillä muuten laite ei toimi oikein.
- HUOMAA:** Kun vesisäiliöön on kertynyt tietty määrä vettä, laitteen siirtämisessä on noudatettava erityistä varovaisuutta, ettei vesi läiky.

Säiliön tyhjentäminen

Säiliöön kertyneen veden voi tyhjentää kahdella tavalla.

1 – Säiliön käsittely

- Kun vesisäiliö täyttyy, Säiliö täynnä -merkkivalo syttyy ja digitaalinäytöllä näkyy koodi P2.
- Vedä säiliö pois hitaasti. Ota tukevasti kiinni säiliön vasemmasta ja oikeasta kädensijasta ja vedä säiliö suoraan ulos niin, ettei vettä läiky. Älä laske säiliötä lattialle, koska sen pohja ei ole tasainen; säiliö voi siis kallistua, jolloin vettä valuu lattialle.
- Kaada vesi pois ja asenna säiliö takaisin. Ilmankuivain toimii vain, mikäli säiliö on paikallaan oikein ja tukevasti.
- Laite käynnistyy edellisessä toimintatilassa, kun säiliö on asennettu paikalleen oikein.
- **HUOMAA:**
 - Älä koske laitteen sisällä oleviin osiin, kun otat säiliön pois. Seurauksena voi olla laitteen vaurioituminen.
 - Työnnä säiliö varovasti kokonaan laitteen sisään. Laite ei välttämättä toimi, jos säiliö törmää johonkin tai ei asetu tarkasti paikalleen.
 - Kuivaa säiliön poistamisessa mahdollisesti läikkyneet vesi huolellisesti pois.

1. Vedä säiliötä hieman ulospäin.

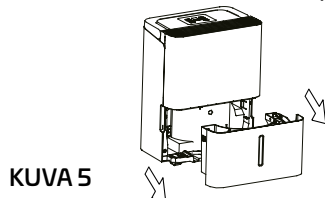

2. Ota tukevasti kiinni säiliön molemmista reunoista ja vedä se ulos laitteesta

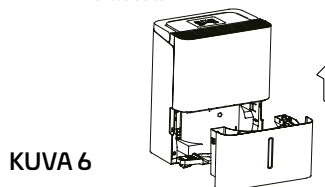

3. Kaada vesi pois

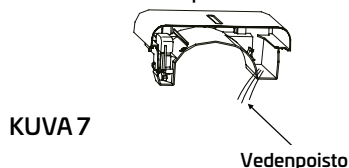

2 – Jatkuva kuivaus

- Laitteeseen voi asentaa poistovesiletkun (ei sisälly toimitukseen), jonka avulla säilön vesi johdetaan viemäriin.
- Ota kumitulppa pois laitteen takana sijaitsevasta poistoletkuliitännästä. Asenna poistoletku (sisäläpimitta = 13,5 mm) ja johda se sopivaan lattiakaivoon tai muuhun tyhjennysjärjestelmään (ks. kuva 9).
- Varmista, että letku on tiivis eikä vuoda.
- Ohjaa letku suoraan tyhjennyskohteeseen; varmista, ettei siihen jää taitteita, jotka estävät veden virtaamisen.
- Sijoita letkun pää tyhjennyskohteeseen ja varmista, että letkun pää on suora ja suuntautuu alaspäin niin, että vesi pääsee virtaamaan rauhallisesti. Älä nosta letkun päätä ylös.
- Varmista, että vesiletku sijoittuu poistoletkuliitäntää alemmalle tasolle.
- Käynnistä jatkuva kuivaus haluttu ilmankosteuspitoisuus.
- **HUOMAA:** Kun laitetta ei enää käytetä jatkuvassa kuivaustilassa, poistoletku otetaan pois ja poistoletkuliitäntä suljetaan jälleen kumitulpalla.

Ota kansi pois

KUVA 8

KUVA 9

Poistoletku

LAITTEEN KUNN OSSAPITO

Ilmankuivaimen puhdistaminen ja kunnossapito

Ennen puhdistamista ilmankuivain on sammutettava ja sen pistoke on vedettävä pois pistorasiasta.

1 – Ritilän ja suodatinkotelon puhdistaminen

- Käytä vettä ja mietoa puhdistusainetta. Älä käytä valkaisevia tai hankaavia aineita.
- Älä valuta vettä suoraan pääyksikön päälle. Seurauksena voi olla sähköisku, eristyskyvyn heikentyminen tai ruosteaurioita.
- Ilmanotto- ja -poistoritilät likaantuvat helposti, joten ne kannattaa puhdistaa pölynimurin kaluste- tai harjasuulakkeella.

2 – Säiliön puhdistaminen

- Vesisäiliö tulee puhdistaa muutaman viikon välein, ettei sinne kerry mikrobikasvustoa. Täytä säiliö osittain puhtaalla vedellä ja lisää siihen hieman mietoa puhdistusainetta. Huljuta vettä säiliössä, tyhjennä säiliö ja huuhtele se lopuksi. HUOMAA: Älä pese säiliötä astianpesukoneessa.
- Asenna säiliö puhdistamisen jälkeen paikalleen oikein ja tukevasti; muuten ilmankuivain ei toimi.

3 – Ilmansuodattimen puhdistaminen

- Eturitilän takana sijaitseva ilmansuodatin on tarkistettava ja puhdistettava vähintään kahden viikon välein, tarvittaessa useammin.

HUOMAA: SUODATINTA EI SAA HUUHDELLA TAI PESTÄ ASTIANPESUKONEESSA.

Irrottaminen:

- Ota kiinni suodattimen läpystä ja vedä ensin ylös- ja sitten ulospäin, ks. kuva 10.
- Puhdista suodatin lämpimällä saippuvedellä. Huuhtele ja anna suodattimen kuivua, ennen kuin asennat sen takaisin. Älä puhdista suodatinta astianpesukoneessa.

Asentaminen:

- Työnnä ilmansuodatin paikoilleen alhaalta ylöspäin.

HUOMAA: Kiinnitä ensin keskimmäiset lukitsimet ja vasta sen jälkeen alhaalla oleva lukitsin.

OLE VAROVAINEN: ÄLÄ käytä ilmankuivainta ilman suodatinta, koska muuten lika ja hiukkaset pääsevät laitteen sisälle ja vähentävät sen suorituskykyä.

HUOMAA: Laitteen kotelon ja etuosan voi pyyhkiä öljyttömällä kuivaliinalla tai puhdistusliinalla, joka on kostutettu lämpimällä miedolla astianpesuaineliuoksella. Huuhtele hyvin ja pyyhi kuivaksi. Älä koskaan käsittele kotelon etuosaa voimakkailla puhdistusaineilla, vahalla tai kiillotusaineella. Kierrä puhdistusliina aina nahkeaksi, kun puhdistat ohjauspainikkeiden ympäristön. Ohjauspainikkeisiin päässyt vesi voi johtaa laitteen vaurioitumiseen.

4 – Mikäli laitetta ei aiota käyttää pitkään aikaan

- Sammuta laite ja odota vuorokausi, ennen kuin tyhjennät vesisäiliön.
- Puhdista pääyksikkö, vesisäiliö ja ilmansuodatin.
- Peitä laite muovipussilla.
- Säilytä laite pystyasennossa kuivassa ja hyvin tuulettuvassa paikassa.

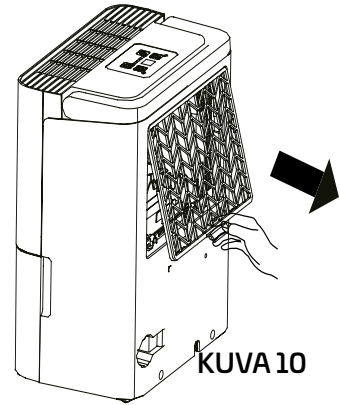

LAITTEEN KUNNOSSAPITO

Tarkista ennen huoltoliikkeeseen soittamista oheisesta taulukosta, voitko korjata vian itse.

ONGELMA	TARKISTETTAVA ASIA
Laite ei käynnisty	<ul style="list-style-type: none"> • Varmista, ett laitteen pistoke on liitetty pistorasiaan oikein. • Tarkista kiinteistön sulake/suojakytin. • Ilmankuivain on saavuttanut asetusarvon tai säiliö on täynnä. • Vesisäiliö ei ole paikallaan oikein.
Ilmankuivain ei kuivaa ilmaa odotetulla tavalla	<ul style="list-style-type: none"> • Laite on ollut toiminnassa liian vähän aikaa. • Varmista, etteivät verot, kaihtimet, kalusteet tms. estä ilman kiertämistä laitteen edessä tai takana. • Kosteusasetus saattaa olla liian korkea. • Varmista, että kaikki ovet, ikkunat ja muut aukot ovat hyvin kiinni. • Huoneen lämpötila on liian matala, alle 5 °C. • Tilassa on öljylämmin tai muu laite, joka tuottaa ilmaan vesihöyryä.
Laitteen käyntiääni on kova	<ul style="list-style-type: none"> • Ilmansuodatin on tukossa. • Laite ei ole suorassa. • Alusta ei ole vaakasuora.
Jäähdytysripihin muodostuu huurretta	<ul style="list-style-type: none"> • Tämä on normaalia. Ilmankuivaimessa on automaattinen sulatus.
Lattialle valuu vettä	<ul style="list-style-type: none"> • Letku tai letkuliitäntä vuotaa. • Laite on säädetty keräämään vesi, mutta takana oleva poistoliitäntän tulppa ei ole paikallaan.
Näytöllä lukee ES, AS tai P2	<ul style="list-style-type: none"> • Kyse on vika- tai suojauskoodeista. Ks. ILMANKUIVAIMEN OHJAUSPAI- NIKKEET -kappale.

EUROOPPALAISET JÄTEHUOLTOSUUNTAVIIVAT

Kun ilmankuivainta käytetään Euroopan maassa, seuraavia suuntaviivoja on noudatettava:

HÄVITTÄMINEN: Tätä tuotetta ei saa laittaa sekajätteeseen. Se on käsiteltävä ongelmajätteenä.

Tuotteen hävittäminen sekajätteenä on kielletty. Hävittäminen voidaan tehdä monella tavalla:

1. Kunnassa saattaa olla maksuton elektroniikkaromun keräysjärjestelmä.
2. Tietyissä tapauksissa jälleenmyyjä ottaa vanhan laitteen vastaan maksutta uutta ostettaessa.
3. Tietyissä tapauksissa valmistaja ottaa vanhan laitteen takaisin ja hävittää sen maksutta.
4. Vanhoissa tuotteissa on arvokkaita materiaaleja, minkä ansiosta ne voi myydä romumetallin ostajalle.

HUOMAA ERITYISESTI:

Jätteiden vieminen metsään ja hautaaminen maaperään voi aiheuttaa terveyshaittoja, kun haitallisia aineita vuotaa pohjaveteen ja pääsee siten ravintoketjuun.

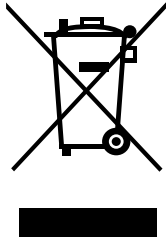

TEKNISET TIEDOT

CANVAC Q AIR CAF1101V	
Ilmankuivauskapasiteetti (30 °C/80 %)	10 litraa/vrk
Koko (L x S x K)	320 x 215 x 420 mm
Paino	11,3 kg
Vesisäiliön tilavuus	2,1 litraa
RH-asetusalue	35–85 %
Ympäristölämpötila	5–32 °C
Äänitehotaso	54 dB(A)
Syöttöjännite	220–240 V, 50 Hz
Teho	340 W
Kylmäaine, määrä	R290, 0,045 kg
Suosittu käyttöala	16–31 m ²
Ilmanvirtaus	107 m ³ /t

TIL HAMINGJU MEÐ NÝJA CANVAC Q AIR LOFTÞURRKARANN ÞINN!

Efnisyfirlit

ÖRYGGISREGLUR

Viðvörðun.....	95
Varkárni.....	95
Rafmagnsupplýsingar.....	97
Viðvaranir varðandi kæliefni (notaðu eingöngu R290).....	98

STÝRIHNAPPAR LOFTÞURRKARA

Stýrihnappar.....	105
Aðrar aðgerðir.....	105

LÝSING Á ÍHLUTUM

Lýsing á íhlutum.....	106
Staðsetning tækis.....	106

AÐ NOTA TÆKIÐ

Við notkun tækisins.....	107
Að fjarlægja uppsafnað vatn.....	107

UMHIRÐA OG VIÐHALD

Umhirða og hreinsun loftþurrkara.....	108
---------------------------------------	-----

BILANAGREINING

Bilanagreining.....	109
---------------------	-----

FÖRGUN

Evrópskar leiðbeiningar um förgun sorps.....	110
--	-----

TÆKNILEGAR UPPLÝSINGAR

Tæknilegar upplýsingar.....	110
-----------------------------	-----

Lestu þessar notkunarleiðbeiningar

Í þessum notkunarleiðbeiningum er að finna margar gagnlegar ráðleggingar varðandi notkun og viðhald á loftþurrkaranum þínum. Fáeinir fyrirbyggjandi viðhaldsaðgerðir af þinni hálfu geta sparað bæði tíma og peninga á líftíma loftþurrkarans. Í töflunni um bilanagreiningu er að finna lausnir á mörgum algengum vandamálum. Athugaðu töfluna fyrst, þá þarftu kannski ekki að leita viðhaldsþjónustu.

ÖRYGGISLEIÐBEININGAR

Fylgja þarf eftirfarandi leiðbeiningum til að koma í veg fyrir tjón á notendum, öðru fólki og eignum. Sé tækið notað á rangan hátt án tillits til leiðbeininga getur það valdið tjóni á því.

Alvarlegt hættu á tjóni er sýnd á eftirfarandi hátt.



VIÐVÖRUN!

Þetta tákn gefur til kynna hættu á dauðaslysi eða alvarlegum líkamsáverkum.



VARKÁRNI!

Þetta tákn gefur til kynna hættu á líkamsáverkum eða tjóni á eignum.

Hér að neðan er að finna skýringar á merkingu tákna í þessum notendaleiðbeiningum.















Farðu aldrei svona að.



Farðu alltaf svona að.



VIÐVÖRUN!

-  Leggðu aldrei meira á raftengi í vegg eða tengibúnað en málgildi segja til um (sé það gert getur það leitt til rafhöggs eða eldsvoða vegna hitans sem myndast).
-  Settu tækið ekki í gang eða slökktu á því með því að tengja eða aftengja rafmagnsnúruna (sé það gert getur það leitt til rafhöggs eða eldsvoða vegna hitans sem myndast).
-  Ekki nota skemmda rafmagnssnúru eða rafmagnssnúru með rangri tæknilýsingu (hætta á rafhöggi eða eldsvoða).
-  Ekki breyta lengd rafmagnssnúrunnar og settu hana ekki í innstungu ásamt öðrum rafmagnstækjum (sé það gert getur það leitt til rafhöggs eða eldsvoða vegna hitans sem myndast).
-  Ekki stinga klónni í samband eða taka hana úr sambandi með votar hendur (hætta á rafhöggi).
-  Ekki hafa tækið nálægt hitagjafa (plastíhlutir geta bráðnað og valdið eldsvoða).
-  Taktu tækið úr sambandi við rafmagn ef frá því kemur óvenjulegt hljóð, lykt eða reykur (hætta á bruna og rafhöggi).
-  Reyndu aldrei að taka tækið í sundur eða gera við það sjálf/ur (hætta á bilun í tækinu eða rafhöggi).
-  Taktu tækið úr sambandi við rafmagn fyrir uppsetningu, þrif og þjónustu (hætta á rafhöggi eða slysum á fólki).
-  Ekki hafa tækið ekki nálægt eldfimum gastegundum eða efnum á borð við bensín, bensen og þynni (hætta á rafhöggi eða eldsvoða).
-  Hvorki má drekka eða nota vatnið sem tappað er af tækinu (það inniheldur óhrein efni sem valdið geta veikindum).
-  Ekki losa vatnsbakkann á meðan tækið er í notkun (hætta á að tækið slökkvi á sér og valdi rafhöggi).

VARKÁRNI!

-  Ekki nota tækið í litlum rýmum (ófullnægjandi loftræsting getur valdið ofhitnun og eldsvoða).
-  Ekki nota tækið þar sem vatn nær að skvettast yfir það (vatnið gæti komist inn í tækið og skemmt einangrun þess). Hætta á rafhöggi eða eldsvoða.
-  Komdu tækinu fyrir á sléttu og stöðugu undirlagi (velti tækið getur það leitt til leka og tjóns á eignum eða rafhöggs og eldsvoða).
-  Ekki breiða yfir loftinntök eða útblástursgrindur með klút eða handklæði (truflun á loftflæði getur leitt til ofhitnunar og eldsvoða).
-  Farðu varlega sé tækið er notað í rými þar sem eftirfarandi er að finna: ungbörn, börn, aldrað fólk og fólk viðkvæmt fyrir raka.
-  Ekki nota tækið þar sem kemísk efni eru meðhöndluð (loftborin kemísk efni og leysiefni valda tjóni á tækinu).
-  Settu aldrei fingur eða eitthvað smátt inn í grindur eða op. Gættu þess vel að vara börn við þessum hættum (hættu á rafhöggi eða bilun í tækinu).
-  Settu enga þunga hluti á rafmagnssnúruna og gættu þess að hún sé hvorki í klemmu né sködduð (hætta á eldsvoða eða rafhöggi).
-  Hvorki má klifra ekki upp á tækið né sitja á því (þú getur meitt þig ef þú dettur eða tækið veltur).
-  Gættu þess að sían sé vandlega fest. Hreinsaðu allar síur aðra hverja viku (sé tækið notað án síu getur bilun komið fram).
-  Ef vatn kemst inn í tækið skaltu slökva á því án tafar og taka það úr sambandi við rafmagn. Hafðu svo samband við til þess hæfan tæknimann (hætta á tjóni á tækinu eða slysi).
-  Ekki láta neitt sem inniheldur vökva (til dæmis blómavasa) standa ofan á tækinu (vatn getur borist inn í tækið og valdið vanda með einangrun, rafhöggi og eldsvoða).

VARKÁRNI!

- **Þetta tæki mega börn frá 8 ára aldri og fólk með skerta líkamlega getu, skerta heyrn/sjón, skerta andlega getu eða án reynslu því aðeins nota að það sé gert undir eftirliti eða þeim leiðbeint um örugga notkun tækisins og að viðkomandi átti sig á öllum hættum sem fylgja notkuninni. Börn mega aldrei leika sér með tækið. Börn mega eingöngu annast þrif og viðhald tækisins undir eftirliti fullorðins.**
- **Hafi rafmagnssnúran skemmst skal skipt um hana af framleiðanda, þjónustufulltrúa framleiðanda eða öðrum til þess bærum einstaklingum (skemmd rafmagnssnúra er hættuleg).**
- **Uppsetning á tækinu verður að vera í samræmi við innlendar reglugerðir um raflagnir.**
- **Tækið og laus rafhitari mega ekki koma nær nálægt eldfimum efnum en 1 metra.**

- Hafðu samband við viðurkenndan tæknimann ef þarf að gera við eða þjónusta tækið.
- Tengdu tækið ekki við lausa eða skaddaða innstungu.
- Ekki nota loftþurrkarann í votrými, t.d. baðherbergi eða þvottahúsi.
- Ekki nota tækið í öðrum tilgangi en þeim sem lýst er í þessum notkunarleiðbeiningum.
- Hafðu samband við viðurkenndan aðila til að sjá um uppsetningu á þessu tæki.
- Ef loftþurrkarinn veltur þegar hann er í notkun skaltu slökkva á tækinu og taka klóna strax úr sambandi við innstungu. Skoðuðu síðan hvort einhverjar sjáanlegar skemmdir séu á tækinu. Ef þú heldur að tækið hafi orðið fyrir skemmdum skaltu hafa samband við tæknimann eða þjónustuborð okkar.
- Taka skal tækið úr sambandi við rafmagn í þrumuveðri til að tryggja að það skemmist ekki ef eldingu slær niður.
- Dragðu úr hættunni á eldsvoða eða rafhöggi með því að nota blásarann ekki með rafeindabúnaði fyrir hraðastillingu.
- Leggðu ekki rafmagnsnúruna undir teppi. Ekki hylja rafmagnssnúruna með mottu eða einhverju álíka. Ekki hafa rafmagnssnúruna undir húsgögnum eða öðrum búnaði. Hætta á falli! Haltu rafmagnssnúrunni í öruggri fjarlægð frá stöðum með miklum umgangi fólks.
- Opnaðu ekki tækið á meðan það er í notkun.
- Snertu ekki málmhluti tækisins þegar skipt er um loftsíu.
- Haltu í klóna þegar þú tekur rafmagnssnúruna úr sambandi við rafmagn.

RAFMAGNSUPPLÝSINGAR

- Framleiðandinn setur kennispjald aftan á tækið (með upplýsingum rafmagn og tæknilega þætti).
- Gakktu úr skugga um að tækið sé jarðtengt á réttan hátt. Mjög mikilvægt er að tækið sé rétt jarðtengt til að forðast rafhögg og eldsvoða. Rafmagnssnúran er með jarðtengdri kló sem verndar gegn rafhöggi.
- Tengja verður tækið við rétt jarðtengda innstungu. Ef vegginnstungan sem þú ætlar að nota er ekki jarðtengd á réttan hátt og ekki heldur varin með tregu öryggi eða lekaliða (það ræðst af hámarks straumstyrk einingarinnar hvernig öryggis eða lekaliða er krafist sem sjá má á kennispjaldi einingarinnar) skal viðurkenndur rafvirki sjá um uppsetningu innstungu með réttu málafli.
- Gakktu úr skugga um að hægt sé að komast að innstungunni eftir að tækið hefur verið sett upp.
- **Notaðu hvorki framlengingarsnúrur né millistykki fyrir rafklóna með þessu tæki.** Ef nota þarf framlengingarsnúru þarf hún að vera af viðurkenndri gerð fyrir loftþurrkara (fæst í betri járnvöruverslunum).
- Taktu tækið alltaf úr sambandi við rafmagn fyrir uppsetningu og/eða þjónustu (þannig er komið í veg fyrir slys á fólki).
- Allar raflagnir verða að vera í fullu samræmi við raflagnateikninguna á miðskilplötunni (að baki vatnsbakkanum).

AÐ KANNA STYRK ÖRYGGJA

- Rafrásaspjald tækisins (PCB) er búið öryggi sem varnar yfirstraumi. Upplýsingar um öryggið eru prentaðar á rafrásaspjaldið, til dæmis: T 3,15 A/250 V (eða 350 V) o.s.frv.ATH! Myndir í þessum notendaleiðbeiningum eru eingöngu til leiðsagnar. Tæki þitt getur verið aðeins öðruvísi en notkun þess og virkni er eins.

ATHUGASEMDIR UM FLÚORAÐ GAS

- Flúoraðar gróðurhúsalofttegundir er að finna í loftþéttum búnaði. Nákvæmar upplýsingar um gastegund, magn af gasi og CO₂-jafngilda flúoraðar gróðurhúsalofttegundir í tonnum (á ákveðnum gerðum), má finna á viðeigandi merki á sjálfu tækinu.
- Uppsetning, þjónusta, viðhald og viðgerðir verða að vera framkvæmdar af viðurkenndum tæknimanni.
- Viðurkenndur tæknimaður skal annast alla förgun og endurvinnslu.



VIÐVARANIR VARÐANDI KÆLIEFNI (NOTAÐU EINGÖNGU R290)

- Notaðu ekki nein önnur úrræði til að flýta fyrir þiðnun eða þrifum en þau sem framleiðandinn mælir með.
- Engir kveikjugjafar í stöðugri notkun mega vera í sama rými og tækið (til dæmis opinn eldur, gastæki í notkun eða rafmagnshitari).
- Ekki gata eða brenna tækið.
- Vertu meðvitað/meðvitaður um að kæliefnið kann að vera lyktarlaust.
- Tækið skal vera sett upp, notað og geymt í rými þar sem gólfhlöturinn er a.m.k. 4 m².
- Fara verður eftir innlendum reglugerðum um gasnotkun.
- Haltu öllum loftræstiopum opnum og óhindruðum.
- Tækið skal geyma þannig að það sé varið gegn skemmdum.
- Geyma skal tækið í vel loftræstu rými sem er jafn stórt og tilgreint er fyrir notkun á tækinu.
- Þeir sem vinna með eða opna kæliefnisrás verða að hafa gild starfsleyfi gefin út af vottaðri matsstofnun sem úthlutar leyfum til að meðhöndla kæliefni á öruggan hátt í samræmi við matsviðmið starfsgreinarinnar.
- Öll þjónusta á tækinu skal vera í samræmi við ráðleggingar framleiðanda þess. Ef þörf er á aðstoð frá öðrum hæfum einstaklingi við viðhald og viðgerðir þá verður sú vinna að fara fram undir eftirliti einstaklings sem er þjálfður í notkun á eldfimum kæliefnum.



Várúð! Eldhætta/eldfim efni
(Á eingöngu við tæki með R290)



MIKILVÆGT! Lestu þessar notkunarleiðbeiningar vandlega áður en þú setur upp eða notar nýja loftpurkarann þinn. Geymdu leiðbeiningarnar til uppflettinga síðar.

Skýringar á táknum á tækinu (eingöngu má nota tækið með kæliefninu R290):



VIÐVÖRUN

Þetta tákn sýnir að eldfimt kæliefni er notað í tækinu. Eldhætta er möguleg eldhætta ef kæliefnið lekur út og kemst í tæri við utanaðkomandi kveikjugjafa.



VARKÁRNI!

Þetta tákn sýnir að lesa skuli notkunarleiðbeiningarnar vandlega.



VARKÁRNI!

Þetta tákn gefur til kynna að þjónustuaðili skuli fylgja leiðbeiningunum í handbókinni um uppsetningu þegar hann meðhöndlar tækið.



VARKÁRNI!

Þetta tákn sýnir að fyrir hendi eru upplýsingar (til dæmis notkunarleiðbeiningar eða handbók um uppsetningu).



VIÐVARANIR VARÐANDI KÆLIEFNI (NOTAÐU EINGÖNGU R290)

- **Flutningur á búnaði sem inniheldur eldfim kæliefni**
Skoðaðu flutningareglugerðir.
- **Merking á búnaði með táknum** Skoðaðu innlendar reglugerðir.
- **Förgun á búnaði sem inniheldur eldfim kæliefni**
Sjá innlendar reglugerðir.
- **Geymsla á búnaði/tækjum**
Geyma skal búnaðinn í samræmi við leiðbeiningar framleiðandans.
- **Innpakkaður (óseldur) búnaður.**
Geyma skal innpakkaðan (óseldan) búnað varinn þannig að engar skemmdir verði á búnaðinum í umbúðunum sem leitt geta til kæliefnaleka. Í innlendum reglugerðum er að finna ákvæði um mesta fjölda tækja sem geyma má saman.
- **Upplýsingar um þjónustuvinnu**
 - 1) Athugun á vinnusvæðinu
Framkvæma þarf öryggisathuganir til að lágmarka hættu á íkveikju áður en vinna hefst á kerfum sem innihalda eldfim kæliefni. Þegar gera á við kælikerfi þarf að grípa til eftirfarandi varúðarráðstafana áður en að vinna við það hefst.
 - 2) Verklag
Vinna skal í samræmi við verklagsreglur til að lágmarka hættu á að

eldfimar gastegundir eða gufur leki út þegar vinna er í gangi.

3) Almennt vinnusvæði

Allir einstaklingar sem sjá um viðhald og aðrir sem vinna nálægt tækinu verða að fá upplýsingar um þá vinnu sem er í gangi. Forðast ber að þessi vinna fari fram í lokuðum rýmum. Girða skal af svæðið umhverfis vinnustaðinn. Gakktu úr skugga um að fyllsta öryggis sé gætt umhverfis og að þar sé engin eldfim efni að finna.

4) Athugun á hvort kæliefni séu til staðar

Nota verður viðeigandi kæliefnaskynjara til að athuga hvort slík efni séu til staðar á svæðinu, bæði fyrir og meðan á vinnu stendur, til að tryggja að tæknimaðurinn sé meðvitaður um mögulega eldfimar gasblöndur. Gakktu úr skugga um að sá lekagreiningarbúnaður sem notaður er sé hentugur fyrir eldfim kæliefni (þ.e. að engir neistar myndist, að hann sé þéttlokaður á réttan hátt eða sjálftryggur).

5) Aðgengi að slökkvitæki

Alltaf þegar heit vinna er í gangi á kælikerfi eða tengdum hlutum verður viðeigandi slökkvibúnaður að vera innan handar. Gakktu úr skugga um að til staðar sé duft- eða kolsýruslökkvitæki í næsta nágrenni við áfyllingarsvæðið.

6) Engir kveikjugjafar

Þeir sem vinna við kælikerfi eða lagnir sem innihalda eða flytja eldfim kæliefni mega ekki undir neinum kringumstæðum nota kveikjugjafa á þann hátt að hætta sé á eldi eða sprengingu. Halda skal öllum mögulegum kveikjugjöfum, þar með talið logandi sígarettum, í öruggri fjarlægð frá stað þar sem verið er að setja upp tæki, gera við, fjarlægja eða farga, sé nokkur hætta á því að eldfimt kæliefni geti lekið út í umhverfið. Aður en vinna hefst skaltu skoða svæðið umhverfis búnaðinn til að tryggja að þar finnist engin eldhætta eða kveikjugjafar. Setja verður upp skilti um að reykingar séu bannaðar.

7) Loftræst svæði

Gættu þess að hafa vinnusvæðið undir beru lofti eða að það sé nægilega vel loftræst áður en kerfið er opnað eða heit vinna hefst. Gakktu úr skugga um að loftræsting sé nægileg á meðan unnið er. Loftræstingin ætti dreifa kæliefni sem losnar út á öruggan hátt og helst út undir bert loft.

8) Eftirlit með kælibúnaði

Þegar skipt er um rafmagnsíhluti verða nýju íhlutirnir að vera í lagi og uppfylla viðeigandi tæknilýsingar. Það verður alltaf að fylgja viðhalds- og þjónustuleiðbeiningum framleiðandans. Hafðu samband við tæknideild framleiðandans ef einhver vafamál koma upp. Eftirfarandi athuganir þarf að framkvæma á tækjabúnaði þar sem eldfim kæliefni eru notuð: Magn kæliefnis má ekki fara yfir markgildi stærðar rýma í því rými þar sem sett er upp tæki með kæliefni.

Allur loftræstibúnaður og útblástursgöt þurfa að virka rétt og án hindrana. Ef óbein kælirás er notuð skal athuga hvort kæliefni sé til staðar í aukarás.

Merkingar á búnaði þurfa alltaf að vera sýnilegar og læsilegar. Lagfæra þarf merkingar og skilti sem ekki eru læsileg. Setja verður upp kælileiðslur og kælihluti þar sem ekki er hætt að á þeir komist í tæri við efni sem valda því að þeir tærist nema íhlutirnir séu gerðir úr tæringarþolnum efnum eða nægilega varðir gegn tæringu.

9) Athugun á rafmagnsíhlutum

Vinna við viðgerðir og viðhald á rafmagnsíhlutum skal hefjast með öryggisathugun og skoðun á íhlutunum. Séu til staðar gallar sem leiða til skerts öryggis má ekki tengja rásina rafmagni fyrr en bilunin hefur verið lagfærð á fullnægjandi hátt. Sé ekki hægt að laga bilunina strax en vinna þarf að halda áfram verður að notast við fullnægjandi tímabundna lausn. Það verður að tilkynna þetta eiganda búnaðarins þannig að allir aðilar séu upplýstir um málið. Upphaflegar öryggisathuganir skulu felast í eftirfarandi: Gakktu úr skugga um að þéttar séu afhlaðnar og kannaðu það á öruggan hátt svo neistar myndist ekki. Gakktu úr skugga um að rafmagnsíhlutir og rafmagnsleiðslur séu varðar á meðan kerfið er fyllt, tæmt eða skolað. Gættu þess að það sé samfelldni í jarðtengingunni.

- **Viðgerð á þéttlokuðum íhlutum**

1) Þegar viðgerð fer fram á þéttlokuðum íhlutum þarf að taka búnaðinn, sem á að vinna við, úr öllu sambandi við rafmagn áður en innsiglaðar hlífar eða eitthvað svipað er fjarlæggt. Sé bráðnauðsynlegt að búnaðurinn sé tengdur við rafmagn á meðan þjónustuvinnu stendur verður að setja upp varanlega lekagreiningu á viðkvæmasta punktinum til að vara við ef mögulega hættulegt ástand skapast.

2) Þegar unnið er með rafmagnsíhluti verður að veita eftirfarandi sérstaka athygli til að tryggja að engar breytingar verði á húsinu þannig að það dragi úr vernd þess. Þetta gildir um skemmda kapla, of margar tengingar, tengla sem víkja frá upprunalegri tæknilýsingu, skemmdar þéttingar og þakkingar sem er ekki komið fyrir á réttan hátt. Athugaðu hvort tækið sé fest á réttan hátt. Athugaðu hvort þéttingar eða efni í þéttingum sé orðið það lélegt að það komi ekki lengur í veg fyrir að eldfimar gasblöndur smjúgi í gegn. Varahlutir verða að uppfylla tæknilýsingu framleiðandans. ATH! Notkun á sílikonþéttiefni getur komið niður á virkni í ákveðnum gerðum af lekagreiningarbúnaði. Ekki þarf að einangra sjálftrygga íhluti áður en vinna við þá hefst.

- **Viðgerð á sjálftryggum íhlutum**

Ekki setja viðvarandi span- eða rafrúmdar álag á rafrásina án þess að ganga fyrst úr skugga um að það fari ekki yfir mörk málspennu og málstraums á búnaðinum. Sjálftryggir íhlutir eru eina gerðin af íhlutum sem hægt er að vinna með á meðan spenna er á þeim í eldfimu umhverfi. Prófunarbúnaðurinn verður að vera með rétt málgildi. Einungis má setja í nýja íhluti sem framleiðandinn hefur tilgreint. Notkun á öðrum varahlutum getur leitt til þess að það getur kviknað í kæliefninu ef það lekur út.

- **Kaplar**

Gakktu úr skugga um að kaplarnir sé ekki í hættu á að verða fyrir sliti,

tæringu, of miklum þrústingi, titringi, hvössum brúnum eða öðrum neikvæðum áhrifum. Taktu einnig með í reikninginn við skoðunina áhrif öldrunar og stöðugs titrings frá til dæmis loftþjöppum og viftum.

- **Greining á eldfimum kæliefnum**

Ekki má undir nokkrum kringumstæðum nota mögulega kveikjugjafa til að leita að eða greina leka á kæliefnum. Ekki má nota halógen lekaskynjara (eða aðra skynjara með opnum eldi).

- **Aðferðir við að greina leka**

Eftirfarandi aðferðir við að greina leka eru taldar hentugar fyrir kerfi sem innihalda eldfim kæliefni. Hægt er að nota rafeindastýrða lekaskynjara til að greina eldfim kæliefni, en þeir eru ekki alltaf nógu næmir eða það getur þurft að kvarða þá (lekaskynjarabúnað skal kvarða á svæði þar sem engin kæliefni er að finna). Gakktu úr skugga um að lekaskynjarinn sé ekki mögulegur kveikjugjafi og henti fyrir það kæliefni sem notað er. Lekagreiningarbúnaðurinn skal vera stilltur á hlutfall af lægra íkveikjumarki (LFL) kæliefnisins og vera kvarðaður fyrir það kæliefni sem notað er. Gakktu úr skugga um að rétt hlutfall af gasi (mest 25%) sé notað. Hægt er að nota lekagreiningarvökva með flestum kæliefnum en forðast ber hreinsiefni sem innihalda klór þar sem þau geta hvarfast með kæliefninu og valdið tæringu á koparleiðslum. Skrúfaðu fyrir eða slökktu á öllum opnum eldi, leiki grunur á leka. Finnist kæliefnisleki sem lagfæra þarf með háhitalóðun þá verður að tæma allt kæliefni úr kerfinu eða einangra það (með útsláttarlokum) í þeim hluta kerfisins sem lekinn hefur ekki áhrif á. Síðan skal skola kerfið með súrefnislausu köfnunarefni (OFN) bæði fyrir og meðan á lóðun stendur.

- **Að fjarlægja og tæma**

Ef opna þarf kæliefnistrásina til viðgerða eða í öðrum tilgangi þarf að hnika til hefðbundnum starfsháttum. Samt er mikilvægt að framfylgja bestu starfsháttum vegna þess að taka þarf tillit til eldfiminnar. Fara þarf að eftirfarandi starfsháttum:

Fjarlægðu kæliefnið.

Hreinsaðu hringrásina með eðalgasi.

Tæmdu.

Hreinsaðu hringrásina aftur með eðalgasi.

Opnaðu hringrásina með skurði eða lóðun.

Það verður að safna kæliefninu í rétta gerð af eftirvinnslukútum. Það verður að hreinsa kerfið með súrefnislausu köfnunarefni til að gera tækið öruggt. Það getur þurft að endurtaka þetta ferli nokkrum sinnum. Það má ekki nota þrústiloft eða súrefni í þetta verkefni. Skolun þarf að framkvæma þannig að undirþrústingur kerfisins rofni með súrefnislausu köfnunarefni og síðan er fyllt á uns vinnuþrústingur næst. Að því búnu er kerfið loftað og að lokum sett upp með lofttæmi. Endurtaka þarf ferlið uns ekkert kæliefni er lengur eftir í kerfinu. Þegar búið er að setja á kerfið síðasta skammtinn af súrefnislausu köfnunarefni þarf að lofta kerfið uns umhverfisloftþrústingur næst svo mögulegt sé að vinna við kerfið. Þetta ferli er algerlega nauðsynlegt ef vinna þarf með háhitalóðun á leiðslukerfinu. Gættu þess að útblástursop sogdælunnar sé ekki nálægt

kveikjugjöfum og að loftræsting sé fullnægjandi.

- **Áfyllingaraðferðir**

Auk hefðbundinna áfyllingaraðferða þarf að uppfylla eftirfarandi kröfur. Gættu þess að engin mengun mismunandi kæliefna eigi sér stað við notkun áfyllingarbúnaðar. Slöngur eða leiðslur ættu að vera eins stuttar og hægt er til að lágmarka magn kæliefnis í þeim. Kúta á að geyma upprétta. Gakktu úr skugga um að kælibúnaðurinn sé jarðtengdur áður en kæliefni er sett á hann. Merktu kerfið þegar áfyllingu er lokið (sé merking ekki til staðar). Ekki má undir neinum kringumstæðum yfirfylla kælikerfið. Áður en fyllt er á það skal það þrýstiprófað með súrefnislausu köfnunarefni. Lekaprófa þarf kerfið þegar búið er að fylla á það og áður en það er tekið í notkun. Það verður að framkvæma aðra lekaprófun áður en vinnu er lokið.

- **Búnaðurinn tekinn úr notkun**

Áður en það er gert er mikilvægt að tæknimaðurinn hafi fullkomna þekkingu á búnaðinum og öllu sem viðkemur honum. Mælt er með því sem góðum starfsháttum að kæliefninu sé safnað saman á öruggan stað. Áður en verkið hefst þarf að greina olú- og kæliefnissýni (að því gefnu að greiningar sé krafist sé kæliefni notað á ný). Það þarf að vera aðgangur að rafmagni áður en vinnan hefst.

a) Kynntu þér búnaðinn og hvernig hann virkar.

b) Einangraðu kerfið hvað rafmagn varðar.

c) Gakktu úr skugga um eftirfarandi áður en vinna hefst: Að til staðar sé allur búnaður til verksins, sé hans þörf til að fást við kæliefniskúta. Að persónuhlífar séu tiltækar og notaðar á réttan hátt. Að til þess hæfur maður fylgist stöðugt með tæmingarferlinu. Að tæmingarbúnaður og -kútar uppfylli viðeigandi staðla.

d) Dældu úr kælikerfinu sé það mögulegt.

e) Ef sogdæling er ekki möguleg þá verður að útbúa soggrein svo hægt sé að fjarlægja kæliefnið úr ólíkum hlutum kerfisins.

f) Gakktu úr skugga um að kúturinn sé settur á vog áður en fyllt er á hann.

g) Settu endurvinnslubúnaðinn í gang og farðu eftir leiðbeiningum framleiðandans.

h) Ekki yfirfylla kútana (í mesta lagi 80% af rúmmáli fyllt með vökva).

i) Ekki fara yfir hámarks leyfilegan vinnuþrýsting, ekki einu sinni tímabundið.

j) Þegar búið er að fylla á kútana á réttan hátt og ferlinu er lokið skal fjarlægja kútana og búnaðinn strax af staðnum og loka öllum einangrunarlokum á búnaðinum

k) Ekki setja endurunnið kæliefni á neitt annað kælikerfi fyrr en búið er að hreinsa það og athuga.

- **Merking**

Búnaðinn þarf að merkja þannig að fram komi að búið sé að taka hann

úr notkun og tæma af honum kæliefnið. Merkingin skal vera dagsett og undirskrifuð. Gakktu úr skugga um að búnaðurinn sé merktur þannig að fram komi að búnaðurinn innihaldi eldfimt kæliefni.

- **Tæming**

Þegar kæliefni er fjarlæggt úr kerfi, hvort sem er vegna þjónustu eða vegna þess að taka eigi það úr notkun, ráðleggjum við sem góða starfshætti að allt kæliefni sé fjarlæggt á öruggan máta.

Gakktu úr skugga um að endurvinnslukútar fyrir kæliefni séu notaðir til að setja kæliefnið í. Gakktu úr skugga um að fyrir hendi séu nægilega margir kútar fyrir allt kæliefnið í kerfinu. Allir kútar sem eru notaðir verða að vera hannaðir sérstaklega fyrir endurvinnslu á kæliefni og með merkingum sem sýna með hvaða tiltekna kæliefni þeir eru fylltir. Kútarnir verða að vera búnir þrýstiöryggisloka og viðeigandi útsláttarlokum í góðu ástandi. Tæma skal tóma endurvinnslukúta og kæla þá áður en endurvinnsla hefst, sé það mögulegt. Tæmingarbúnaðurinn þarf að vera í góðu ástandi og henta til vinnslu með eldfim kæliefni. Leiðbeiningar um notkun búnaðarins þurfa að vera við hendina. Auk þess þarf kvörðuð vog að vera við hendina og í góðu ástandi. Allar slöngur verða að vera til staðar og í góðu ástandi með tengjum sem ekki leka. Gættu þess að tæmingarbúnaðurinn sé í góðu ástandi áður en hann er notaður, að hann hafi fengið rétt viðhald og að tengdir rafmagnsíhlutir séu þéttir til að koma í veg fyrir að það kvikni í kæliefninu ef leki á sér stað. Ef þú ert í vafa með eitthvað, hafðu þá samband við framleiðandann. Skila skal endurunna kæliefninu til söluaðila kæliefnisins í réttum endurvinnslukútum og með viðeigandi upplýsingum um förgun. Ekki blanda saman kæliefnum í endurvinnslueiningum og alls ekki í kútum. Ef fjarlægja á loftþjöppur eða loftþjöppuolíur verður að fjarlægja nægilega mikið til að tryggja að ekkert eldfimt kæliefni sé eftir í smurefninu. Framkvæma verður tæmingu áður en þjöppunni er skilað til söluaðilans. Til að hraða tæmingunni má eingöngu nota rafmagnshitun á loftþjöppuhúsinu. Þegar kerfið er tæmt af olíu þarf að gera það á öruggan hátt.

STÝRIHNAPPAR LOFTÞURRKARA

ATH! Myndir í þessum notendaleiðbeiningum eru eingöngu til leiðsagnar. Tæki þitt getur verið að nokkru frábrugðið myndunum. Lögunin er eins. Notkun og stillingar eru eins.

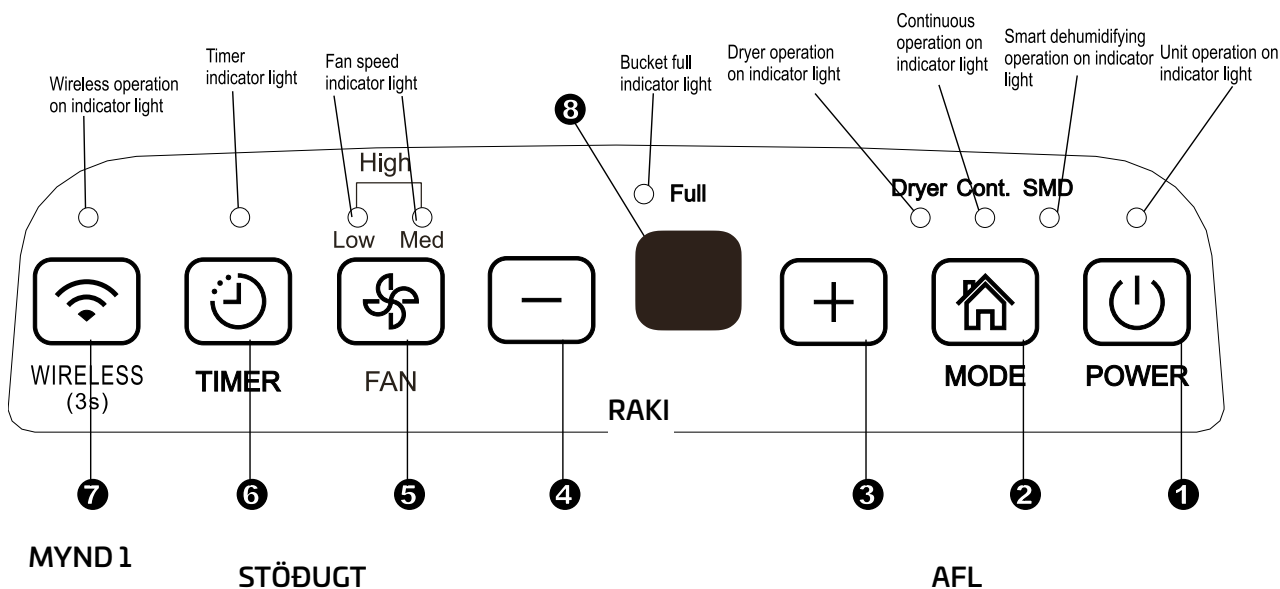

Gátljós

1: Samfelld loftþurrkunarstilling.

2: Vatnsbakkinn er fullur.

3: Afl.

Stýrihnappar

4: Aflhnappur

Þrústu á hnappinn til að kveikja á eða slökkva á loftþurrkaranum. Ljósíð kviknar þegar tækið fer í gang og slökknar þegar slökkt er á því. Verði bilun í raka-/hitagjafa kviknar á aflljósinu og það blikkar 5 sinnum á sekúndu.

5: Upp-/niðurhnappar

Stýrihnappar rakastillingar

Hægt er að stilla loftrakan á bilinu 35 til 85% (loftraki í hundraðshlutum) í 5% þrepum.

Viljirðu hafa loftið þurrara þrústirðu á hnappinn - og stillir á lægri hundraðstölu (%).

Viljirðu hafa loftið rakara þrústirðu á hnappinn + og stillir á hærri hundraðstölu (%).

Önnur virkni

Vatnsbakkinn er fullur

Ljósíð kviknar ef vatnsbakkinn er tómur eða sé hann fjarlægður eða ekki komið fyrir í rétttri stöðu.

Sjálfvirkur rofi

Loftþurrkarinn slökkur á sér þegar tæma þarf vatnsbakkann eða sé hann fjarlægður eða ekki komið fyrir í rétttri stöðu. Á sumum gerðum heldur viftan áfram að snúast í 30 sekúndur.

6: Hnappur fyrir samfellda loftþurrkun

Þrústu á hnappinn til að keyra tækið stöðugt með hámarks þurrkun uns vatnsbakkinn er fullur. Ekki er hægt að nota stýrihnappa rakastillingar þegar samfelld loftþurrkun er valin. Þrústu á þennan hnapp á ný til að stöðva kerfið og stilla loftþurrkunarstig.

7: LED-skjár

Sýnir loftrakastig frá 35 til 85%. Að því búnu er sýnt raunverulegt (frávik: ±5%) loftrakastig rúymisins á bilinu 30 til 90% loftraki (RH).

Bilanakóðar:

ES: Gall í rörahitaskynjara.

AS: Villa í hitaskynjara fyrir stofuhita.

Varnarkóðar:

P2: Vatnsbakkinn er fullur eða í rangri stöðu. Tæmdu vatnsbakkann og settu hann inn í rétta stöðu.

Ath! Slökktu á tækinu og athugaðu hvort eitthvað stíflar tækið ef einhver af ofangreindum bilunum kemur upp. Endurræstu tækið. Slökktu á tækinu og taktu klóna úr sambandi við innstunguna ef bilunin er áfram til staðar. Hafðu samband við framleiðandann, þjónustufulltrúa hans eða annan hæfan einstakling til að fá þjónustu. Horfðu beint á LED-skjáinn þegar þú lest af honum rakastigið.

Þíddu í 3 mínútur áður en þú setur tækið í gang á ný.

Þegar tækið hefur stöðvast er fyrst hægt að setja það í gang á ný eftir 3 mínútur. Þetta er til að vernda tækið. Tækið fer sjálfkrafa í gang á ný eftir 3 mínútur.

Sjálfvirk afþiðing

Myndist ísing á eimisspólunum sleppur þjappan á sér og viftan heldur áfram að ganga uns ísingin er horfin.

Sjálfvirk endurræsing

Hafi óvænt slökknáð á tækinu vegna rafmagnsleysis fer það sjálfkrafa í gang í fyrri stillingu þegar rafmagn kemst á að nýju.

LÝSING Á ÍHLUTUM

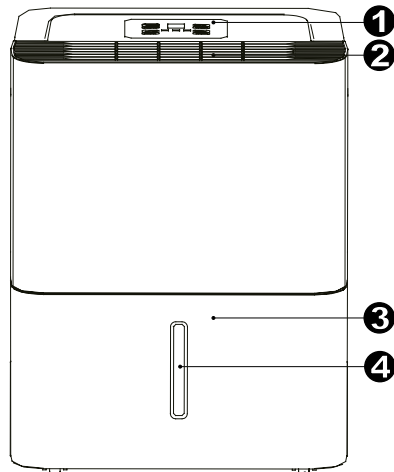

MYND 2

Framhluti

- 1: Stjórnborð
- 2: Ristar fyrir fráblástur
- 3: Vatnsbakki
- 4: Sjónglas fyrir vatn

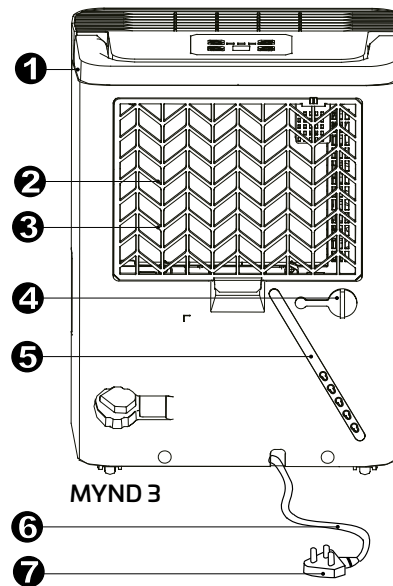

MYND 3

Bakhlíð

- 1: Handfang
- 2: Ristar fyrir loftinntak
- 3: Loftsía (fyrir aftan rimlagrindina)
- 4: Úttak fyrir frárennisslóngu
- 5: Rafmagnssnúrufesting (bara notuð þegar tækið er í geymslu)
- 6: Rafmagnssnúra
- 7: Rafmagnskló

ATH! Myndir í þessum notendaleiðbeiningum eru eingöngu til leiðsagnar. Tæki þitt getur verið að nokkru frábrugðið myndunum. Raunveruleg lögun er eins. Notkun og stillingar eru eins.

NOTKUN Á TÆKINU

Að staðsetja tækið

Loftþurrkarar í kjallara ráða illa eða ekki við að þurrka aðliggjandi geymslurými (til dæmis búningsherbergi) sé ekki hægt að tryggja næga loftræstingu í rýminu.

- Ekki nota tækið utanhúss.
- Loftþurrkari þessi er einungis ætlaður til notkunar innanhúss í íbúðarhúsum. Loftþurrkara þennan má ekki nota í verslunar- eða iðnaðarhúsnæði.
- Komdu loftþurrkarinum fyrir á sléttu og stöðugu undirlagi sem getur borið eininguna og fullan vatnsbakka.
- Hafðu að minnsta kosti 20 cm bil frá öllum hliðum tækisins til að tryggja góða loftræstingu.
- Láttu tækið standa þar sem hiti fer ekki niður fyrir 5°C (fari hitinn undir 5°C getur myndast ís á spólunum og komið niður á afköstum tækisins).
- Hafðu tækið í öruggri fjarlægð frá þurrkskáp, hitara eða ofni.
- Notaðu tækið til að koma í veg fyrir rakatjón í herbergjum þar sem bækur eða önnur verðmæti eru geymd.
- Notaðu loftþurrkarann í kjallara til að koma í veg fyrir rakatjón.
- Dyr og gluggar í rýminu þar sem loftþurrkarinn er í notkun skulu vera lokaðir svo sem bestur árangur náist.
- Gakktu úr skugga um að dyr, gluggar og önnur op séu lokað.

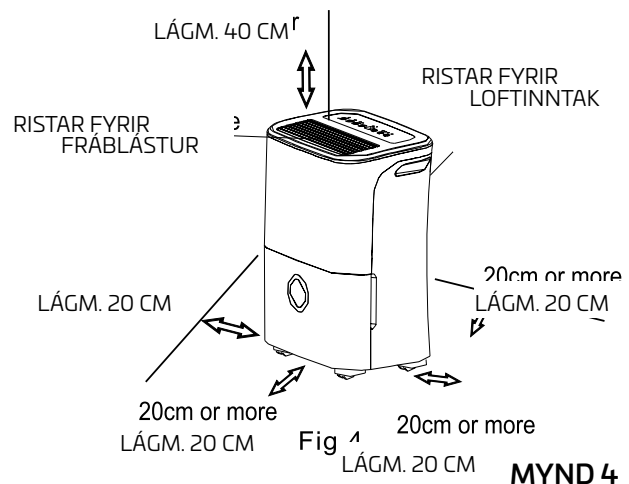

MYND 4

Þegar tækið er í notkun

- Láttu loftþurrkarann ganga samfleytt í 24 klukkustundir þegar hann er fyrst tekinn í notkun.
- Tækið er ætlað til notkunar í umhverfi þar sem hiti er á bilinu 5 til 32°C og hlutfallslegt rakastig á bilinu 30 til 80% (loftraki).
- Bíddu í 3 mínútur eftir að slökkt hefur verið á tækinu áður en það er ræst að nýju.
- Tengdu loftþurrkarann ekki við vegginnstungu sem önnur raftæki eru tengd við.
- Settu tækið upp á stað þar sem einfalt og þægilegt er að komast að vegginnstungunni.
- Stingdu klónni í samband við jarðtengda innstungu.
- Gakktu úr skugga um að vatnsbakkinn sé rétt settur í (verður að vera rétt settur í svo tækið virki rétt).
ATH! Farðu varlega svo vatnið í vatnsbakkanum skvettist ekki upp úr honum þegar tækið er hreyft til.

Að fjarlægja uppsafnað vatn

Það eru tvær leiðir til að fjarlægja uppsafnað vatn.

1: Með vatnsbakkanum

- Þegar vatnsbakkinn er fullur, kviknar á gátljósi og skjár sýnir kóðann P2.
- Dragðu vatnsbakkann varlega út. Taktu í handföngin bæði vinstra og hægra megin og dragðu bakkann gætilega út svo vatnið skvettist ekki upp úr honum. Ekki setja vatnsbakkann á gólf (botninn er ekki sléttur svo bakkinn gæti oltið og vatn flætt úr honum).
- Helltu vatninu burt og komdu vatnsbakkanum fyrir á sínum stað á ný. Vatnsbakkinn þarf að vera settur rétt í loftþurrkarann svo hann virki.
- Tækið fer aftur í starfsham þegar vatnsbakkinn er settur rétt inn.
- ATHUGASEMDIR: -Farðu varlega svo vatnsbakkinn komist ekki í samband við íhluti í tækinu þegar hann er tekinn út (hætta er á skemmdum á tækinu). -Settu vatnsbakkann varlega alla leið inn í tækið. Rekist vatnsbakkinn í eitthvað eða er ekki komið rétt fyrir getur það leitt til þess að tækið virki ekki. -Þurrkaðu upp allt vatn sem kann að hafa lekið út inni í tækinu þegar þú hefur fjarlægt vatnsbakkann.

1. DRAGDU VATNSBAKKANN AÐEINS ÚT.

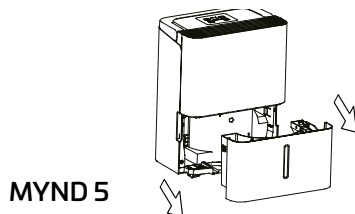

2. TAKTU Í VATNSBAKKANN BÁÐUM MEGIN OG DRAGDU HANN VARLEGA ÚT ÚR TÆKINU.

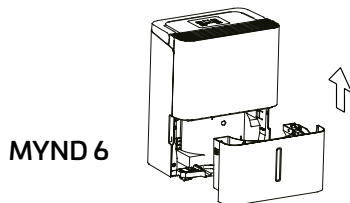

3. HELLTU VATNINU ÚT.

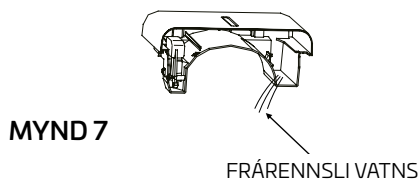

2: Samfelt frárennsli

- Það er líka hægt að tæma vatn úr tækinu sjálfkrafa í niðurfall. Þá þarf að tengja vatnsslöngu við tækið (fylgir ekki).
- Losaðu gúmmítappann á úttakinu fyrir frárennisslönguna aftan á tækinu. Tengdu frárennisslöngu (innra þvermál: 13,5 mm) og leggðu hana að niðurfalli eða öðru til þess nothæfu útrennsli (sjá mynd 9).
- Gakktu úr skugga um að slangan sé fest vel til að hún leki ekki.
- Leggðu slönguna að niðurfallinu og gættu þess að brot á slöngunni hindri ekki vatnsflæðið.
- Komdu slönguendanum fyrir í niðurfallið og gættu þess að hann beinist ekki upp (þannig að vatnið renni greiðlega).
- Gakktu úr skugga um að frárennisslangan liggji neðar en úttak hennar er.
- Stilltu á þann loftraka sem óskað er eftir til að hefja samfelt frárennsli.
- ATH! Eigi ekki að notast við samfelt frárennsli er frárennisslangan aftengd úttakinu og gúmmítappinn settur í það á ný.

FJARLÆGÐU LOKIÐ

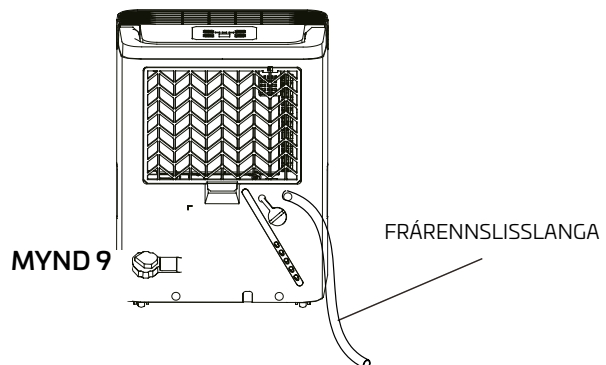
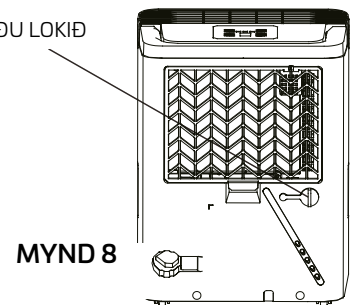

UMHIRÐA OG VIÐHALD

Umhirða og þrif loftþurrkara

Slökktu á loftþurrkaranum og taktu klóna úr sambandi við innstunguna áður en þrif hefjast.

1: Að þrifa grindur og hús

- Notaðu vatn og mild þvottaefni. Notaðu hvorki bleikiefni né þvottaefni/vörur sem innihalda svarfefni.
- Ekki sprautu vatni beint á tækið. Sé það gert getur þar valdið rafhöggi, skaðað einangrun eða orsakað ryðmyndun í tækinu.
- Ryksugaðu eða burstaðu reglubundið af grindum fyrir loftinntök og útblástursgrindur (þær verða fljótt óhreinar).

2: Að þrifa vatnsbakkann

- Þrífðu vatnsbakkann hálfsmánaðarlega til að koma í veg fyrir myglumyndun og bakteríur. Settu svoltið af hreinu vatni og mildu þvottaefni í vatnsbakkann. Snúðu vatnsbakkann svo vatnið nái að snerta alla fleti. Helltu vatninu burt og skolaðu vatnsbakkann hreinan. ATH! Ekki þvo vatnsbakkann í uppþvottavél.
- Þegar búið er að þrifa vatnsbakkann er honum komið fyrir á réttum stað á ný (loftþurrkarinn virkar því aðeins að vatnsbakkinn sé rétt settur).

3: Að þrifa loftsíuna

- Skoðaðu loftsíuna að baki fremri grind og þrífðu hana að minnsta kosti hálfsmánaðarlega (oftar ef með þarf).

ATH! HVORKI MÁ SPÚLA SÍUNA NÉ ÞVO HANA Í UPPÞVOTTAVÉL.

Að taka í sundur:

- Taktu í flipa síunnar og dragðu hana fyrst upp og síðan út (sjá mynd 10).
- Þrífðu síuna í heitu sápuvatni. Skolaðu síuna og láttu hana þorna áður en hún er sett aftur á sinn stað. Ekki þvo síuna í uppþvottavél.

Að setja í:

- Settu loftsíuna í tækið að neðan og ýttu henni upp.
- ATH! Þegar síunni er komið fyrir á ný er miðspennan fyrst fest og svo sú neðri.

VARKÁRNI: EKKI nota loftþurrkarann án síu. Óhreinindi og ló stífla tækið og draga úr virkni þess.

ATH! Hægt er að strjúka af húsi og framhlið með klút án olíu eða klút sem vættur hefur verið í röku vatni með smávegis af fljótandi uppþvottaefni. Skolaðu vandlega og þurrkaðu af. Notaðu aldrei sterk hreinsiefni, vax eða bón á framhlið hússins. Kreistu umframvatn úr klútunum áður en þú strýkur af umhverfis stjórnbordið. Of mikið vatn í eða við stjórnbordið getur skemmt tækið.

4: Ef ekki á að nota tækið í lengri tíma

- Slökktu á tækinu og láttu það standa í sólarhring áður en vatnsbakkinn er tæmdur.
- Þrífðu tækið, vatnsbakka og loftsíu.
- Breiddu plastpoka yfir tækið.
- Geymdu tækið upprétt á þurrum stað þar sem loftræsting er góð.

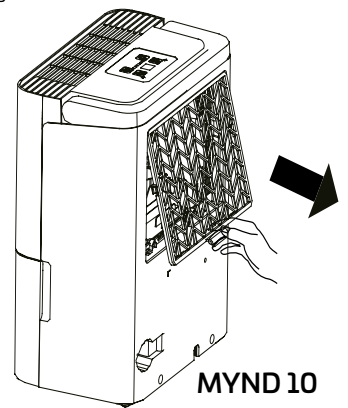

MYND 10

UMHIRÐA OG VIÐHALD

Skoðaðu töfluna áður en haft er samband við viðgerðamann.

VANDAMÁL	ATHUGAÐU
Tækið fer ekki í gang	<ul style="list-style-type: none"> Gakktu úr skugga um að rafmagnsklóin sé tengd í vegginnstunguna á réttan hátt. Athugaðu rafmagnstöflu/lekaliða hússins. Loftþurrkarinn hefur náð tilgreindu rakastigi eða vatnsbakkinn er fullur. Vatnsbakkinn er ekki í réttri stöðu.
Loftþurrkarinn þurkar loftið ekki nógu vel	<ul style="list-style-type: none"> Tækið þarf lengri tíma til að þurrka loftið. Gakktu úr skugga um að gluggatjöld, rimlatjöld eða húsgöng séu ekki beint fyrir framan eða aftan loftþurrkarann. Kannaðu að stýrihnappar loftþurrkunar séu rétt stilltir. Gakktu úr skugga um að allar dyr, gluggar og önnur op séu vandlega lokað. Hitinn í rúminu er of lágur (lægri en 5°C). Það er vatnsgufa í rúminu (t.d. frá steinolíuhitara).
Það heyrir of mikið í tækinu við notkun	<ul style="list-style-type: none"> Loftsían er stífluð. Tækið hallar (á að standa lóðrétt). Undirlagið er ekki slétt.
Frost á spólunum	<ul style="list-style-type: none"> Þetta er eðlilegt. Loftþurrkarinn er búinn sjálfvirkri afþiðingu.
Vatn á gólfi	<ul style="list-style-type: none"> Kannaðu hvort öll slöngutengi séu ekki vandlega hert og hvort það sé leki frá þeim. Tækið er stillt á að safna vatni í vatnsbakkann en frárennslistappinn að aftan hefur verið fjarlægður.
ES, AS eða P2 birtist á skjánum	<ul style="list-style-type: none"> Þetta eru villukóðar og verndarkóðar. Sjá kaflann STÝRIHNAPPAR LOFTÞURRKARA.

EVROPSKAR LEIÐBEININGAR UM FÖRGUN

Framfylgja þarf leiðbeiningum hér að neðan við notkun loftþurrkarans í ESB-löndum:

FÖRGUN: Ekki farga tækinu með óflokkuðu heimilissorpi. Það á að sörpflokkast sem sérúrgangur.

Tækið má ekki farga með heimilissorpi. Upplýsingar um förgun:

1. Sum sveitarfélög bjóða sérstakt söfnunarfyrirkomulag án endurgjalds vegna meðferðar rafeindasorps.
2. Í sumum tilfellum tekur söluaðilinn við gamla tækinu án þess að það kosti neitt þegar nýtt tæki er keypt.
3. Í sumum tilfellum tekur söluaðilinn líka við gamla tækinu og fargar því þér að kostnaðarlausu.
4. Úr sér gengin tæki innihalda verðmæt efni og því er hægt að selja þau seljendum málmúrgangs.

SÉRSTÖK ATHUGASEMD

Sé úrgangi fargað í skógi eða jarðvegi veldur hann heilbrigðishættu þar sem skaðleg efni leka út í grunnvatnið og fara inn í fæðukeðjuna.

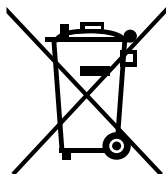

TÆKNILEGAR UPPLÝSINGAR

CANVAC Q AIR CAF1101V	
Loftþurrkun (við 30°C/80%)	10 lítrar/dag
Mál (B x D x H)	320 x 215 x 420 mm
Þyngd	11,3 kg
Rúmtak vatnsbakka	2,1 lítri
Svið stillinga fyrir loftraka	35–85%
Umhverfishitastig	5–32°C
Hljóðaflsstig	54 dB(A)
Málgildi	220–240 V/50 Hz
Afl	340 W
Kæliefni (magn)	R290 (0,045 kg)
Ráðlögð stærð rýmis	16–31 m ²
Loftflæði	107 m ³ /h

The information may be subject to changes. Inadvertent errors in information may occur. / Informationen kan komma att ändras. Oavsiktliga fel i informationen kan förekomma. / Informasjonen kan endres. Det kan forekomme utilsiktede feil i informasjonen. / Oplysningerne er med forbehold for ændringer. Der kan forekomme utilsiktede fejl i oplysningerne. / Tietoihin voi tulla muutoksia. Tiedoissa voi olla tahattomia virheitä. / Upplýsingarnar gætu verið háðar breytingum. Óviljandi villur gætu hafa slæðst inn í upplýsingarnar.

CANVAC

Q AIR

Canvac kvalitetsgaranti gäller för konsument (omfattar ej förbrukningsdelar). Läs mer på www.canvac.se/garantier

Canvac kvalitetsgaranti gjelder for forbruker (omfatter ikke forbruksdeler). Les mer på www.canvac.se/garantier

Canvac's guarantee of quality for the consumer (does not include wear parts). Read more at www.canvac.se/garantier.

Canvac's kvalitetsgaranti gælder for forbrugere (omfatter ikke forbrugsdele). Læs mere på www.canvac.se/garantier

Canvac-laaturakuu koskee kuluttajia (takuu ei kata kuluvia osia). Lisätietoja saa osoitteesta www.canvac.se/takuut

Canvac-gæðaábyrgð fyrir neytendur (á ekki við um slit á íhlutum). Lestu meira á www.canvac.se/ábyrgðir

Elon Group

Canvac products are distributed and marketed by Elon Group AB.

Elon Group AB Bäcklundavägen 1 | 702 03 Örebro Sweden

Elon Group | +46(0)10-220 40 00 | elongroup.se

Support and service: canvac.se