



CANVAC
Q AIR

CPF4360S

**Användning och
anvisningar**
Tornfläkt

**Use &
Instructions**
Tower fan

**Bruk og
anvisninger**
Tårnvifte

**Brug og
instruktioner**
Tårnventilator

Käyttöohje
Tornituuletin

**Notkun og
leiðbeiningar**
Turnvifta

Läs bruksanvisningen noga innan du använder produkten. Spara bruksanvisningen för framtida bruk.

Before using this product, please read the user manual carefully. Save the user manual for future reference.

Les bruksanvisningen nøye før du tar produktet i bruk. Ta vare på bruksanvisningen til fremtidig bruk.

Læs brugsanvisningen grundigt igennem inden du tager produktet i brug. Gem brugsanvisningen til fremtidig brug.

Lue käyttöohje huolellisesti ennen tuotteen käyttöä. Pane käyttöohje talteen vastaisen varalle.

Lestu notkunleiðbeiningarnar vandlega áður en varan er tekin í notkun. Geymdu notkunleiðbeiningarnar til uppflettinga síðar.

Tack

för ditt förtroende och för köpet av vår produkt. Denna snabbstartsguide medföljer för att hjälpa dig att börja använda produkten.

Kontrollera att produkten du har tagit emot är oskadad. Om du upptäcker en transportskada, var vänlig kontakta återförsäljaren som du köpte produkten av, eller den lokala butiken som levererade den.

Thank you

for your trust and the purchase of our product. This quick start guide is supplied to help you get started using this product.

Make sure you have received an undamaged product. If you do find transport damage, please contact the seller from which you purchased the product, or the regional warehouse from which it was supplied.

Takk

for at du valgte ett av våre produkter. Formålet med denne brukerveiledningen er å hjelpe deg å komme i gang med produktet.

Forsikre deg om at produktet du har mottatt, er uskadet. Hvis du oppdager en transportskade, kontakter du selgeren du kjøpte produktet av eller lageret som produktet ble levert fra.

Tak

fordi du har valgt at købe denne maskine. Formålet med denne hurtigvejledning er at hjælpe dig i gang med at bruge maskinen.

Kontrollér, at maskinen ikke er beskadiget ved modtagelsen. Hvis du opdager en transportskade, skal du kontakte salgsstedet eller det lager, som maskinen er afsendt fra.

Kiitos

luottamuksestasi ja tuotteemme ostamisesta. Tämä pikaopas on tarkoitettu auttamaan laitteen käytössä alkuun pääsemisessä.

Tarkista, ettei tuotteessa ole vaurioita. Jos havaitset kuljetusvaurioita, ota yhteyttä tuotteen myyjään tai paikalliseen myymälään, josta se toimitettiin.

Pakka þér fyrir

fyrir traust þitt og kaup á vöru okkar. Þessar flýtleiðbeiningar eru útvegaðar til að hjálpa þér að byrja að nota tækið.

Gakktu úr skugga um að þú hafir fengið óskemmda vöru. Ef skemmdir vegna flutninga finnast skaltu hafa samband við söluaðilann sem þú keyptir vöruna af, eða vöruhúsið á svæðinu þaðan sem því var dreift.



Language: en-GB, sv-SE, nb-NO, da-DK, fi-FI, is-IS, Publication date: 2022-01-21

This document and its content, including written material and images, are the property of Elon Group AB. You may not copy, reproduce, modify, republish or distribute this document or any of its content without express written permission from Elon Group AB. © 2021, Elon Group AB. All rights reserved.

Innehåll/Contents/Innhold/Indhold/ Sisällysluettelo/Efnisyfirlit

Svenska	4
English	8
Norsk	12
Dansk	16
Suomi	20
Íslenska	24

INNEHÅLL

Säkerhetsanvisningar.....	4
Fläktens komponenter.....	5
Monteringsanvisningar.....	5
Användningsanvisningar.....	6
Underhåll och rengöring.....	7

FÖRSIKTIGHET!

Läs säkerhetsanvisningar och övriga anvisningar ingående.

VARNING

1. Om nätsladden är skadad ska den ersättas av tillverkaren, tillverkarens servicerepresentant eller person med samma behörighet (skadad nätsladd utgör en fara).
2. Försäkra dig om att enheten, nätsladden eller stickkontakten inte doppas i vatten eller någon annan vätska (risk för elstöt).
3. Denna enhet får användas av barn från 8 år och uppåt och av personer med nedsatt fysisk förmåga, nedsatt hörsel/syn, nedsatt mental förmåga eller som saknar erfarenhet, förutsatt att de övervakas eller har fått instruktioner om hur enheten används på ett säkert sätt och att de förstår alla risker. Barn får aldrig leka med enheten. Rengöring och underhåll får inte utföras av barn utan uppsikt.
4. Koppla bort enheten från vägguttaget när den inte används och före rengöring.
5. Placera elektriska enheter så att barn eller personer med funktionsnedsättning inte kan komma åt dem. Låt dem inte använda enheten utan övervakning.
6. När fläkten har monterats får fläktbladsskyddet inte avlägsnas igen.
 - Koppla bort fläkten från strömförsörjning innan du rengör den.
 - Ta inte bort och öppna inte fläktbladsskyddet för att rengöra fläktbladen.
 - Torka av fläkthöljet och fläktbladsskyddet med en lätt fuktad trasa.

SÄKERHETSANVISNINGAR

1. För inte in fingrar, pennor eller andra föremål genom skyddet när fläkten är i drift.
2. Koppla bort fläkten från strömförsörjning innan du flyttar den till en annan plats.
3. Försäkra dig om att fläkten är placerad på en stabil yta när den används (på så sätt minskar risken att den välter).
4. **PLACERA INTE** fläkten nära öppet fönster (regn kan utgöra elektrisk fara).
5. Avsedd endast för hushållsbruk.

FLÄKTENS KOMPONENTER

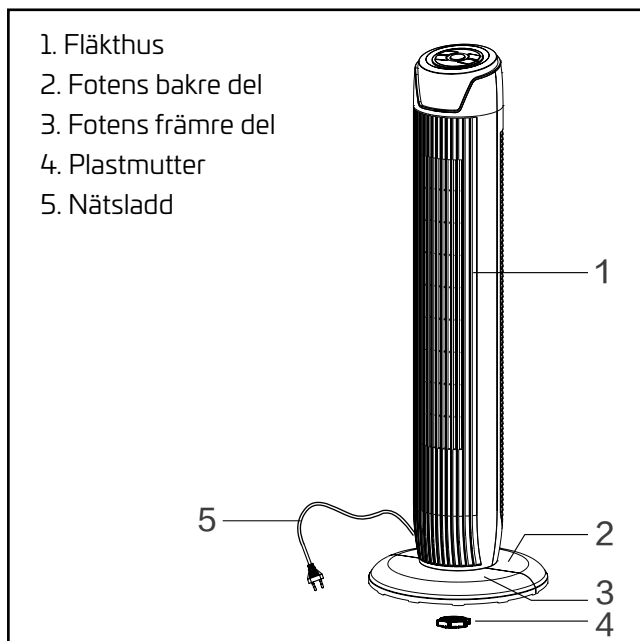

Obs! Alla bilder i denna bruksanvisning är endast avsedda att vara förklarande. Utseendet på din enhet och den enhet som visas i denna bruksanvisning kan avvika från varandra.

MONTERINGSANVISNINGAR

1. Ta ut fläkthuset och övriga komponenter ur lådan. Sätt ihop fotens främre och bakre del (se bild 1).
2. Ta bort plastmuttern från fläkthuset.
3. För in nätsladden genom öppningen och sätt i fläkthuset i foten (se bild 3).
4. Skruva fast fläkthuset i foten med plastmuttern (se bild 2).

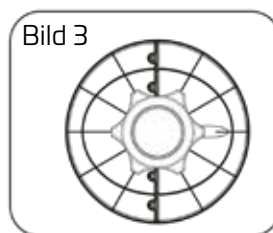
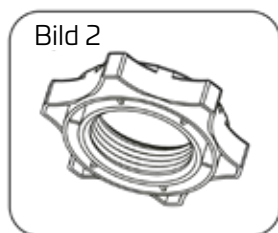
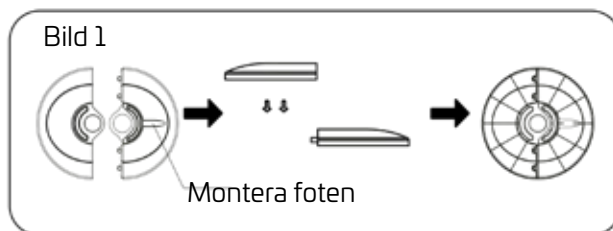

SE ANVÄNDNINGSSANVISNINGAR

I. Fjärrkontroll (bild 4)

a. START

1. STARTKNAPP

Tryck på startknappen för att starta fläkten

Tryck på startknappen igen för att stänga av fläkten.

2. KNAPP FÖR FLÄKTHASTIGHET

Tryck på knappen när fläkten är startad för att ändra hastighet (det finns tre hastigheter).

3. LÄGESKNAPP (DRIFTLÄGE)

Tryck på knappen för att välja läge (de olika lägena är normal, naturlig, nattläge). Du kan även hålla inne knappen för att bläddra snabbt.

Lampan indikerar valt läge.

4. KNAPP FÖR OSCILLERING/VENTILATIONSGALLER

Tryck på knappen när fläkten är startad för att välja oscilleringsläge (lampan på displayen indikerar att fläkten är i oscilleringsläge).

5. TIMERKNAPP

Tryck på timerknappen upprepade gånger för att ställa in drifttid för fläkten (för varje tryckning ökar drifttiden med 1 timma, från 1 till 7 timmar).

b. BATTERIER

(batterier medföljer inte)

(1) Ta bort locket till batterifacket (tryck på pilen och skjut locket utåt).

(2) Sätt i batterier (försäkra dig om att de sitter korrekt, se bild 5).

(3) Sätt tillbaka batterilocket.

ANMÄRKNINGAR: Använd AAA-batterier (manganbatterier eller alkaliska batterier). Använd inte laddningsbara batterier.

c. VARNINGAR FÖR BATTERI

1. Explosionsrisk! Släng inte batterier i eld!

2. Blanda inte gamla och nya batterier.

3. Blanda inte alkaliska batterier, standardbatterier (zink-kol) eller laddningsbara batterier (nickel-kadmium).

d. ANVÄNDA FJÄRRKONTROLL

Rikta fjärrkontrollen mot sensorn på fläkthuset och tryck på knapp för önskad funktion. Fjärrkontrollen fungerar på avstånd upp till cirka 5 meter och i 30 graders vinkel mellan höger och vänster sensor.

Avlägsna batterierna från fjärrkontrollen innan du avfallshanterar produkten (lämna kasserade batterier till



Bild 4



återvinning).

e. ÖVERHETTNINGSSKYDD FÖR MOTOR

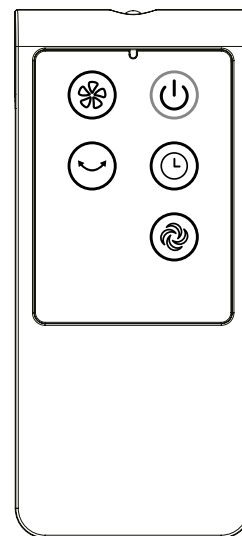
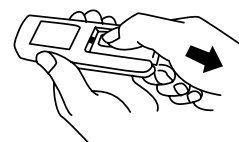
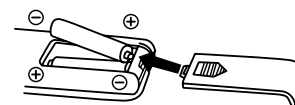
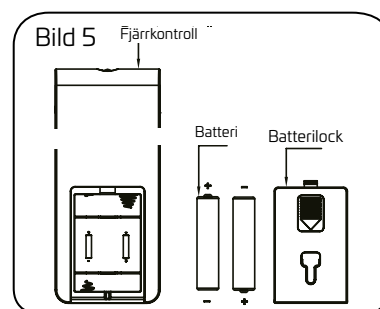
Motorlindningarna har en termosäkring som bränns av och stänger av fläkten om motorn överhettas. På så sätt förhindras att fläktens plastkomponenter deformeras eller fattar eld om motorn av någon anledning överhettas.

II. Knappar på fläkthus (bild 6)

Knapparna på fläkthuset (till exempel startknapp, varvtal, läge, timer och oscillering) har samma funktion som motsvarande knappar på fjärrkontrollen.

OLIKA FLÄKTLÄGEN

- Normal, fläkten går hela tiden enligt ställd fläkthastighet
- Naturlig, fläkten går ned och upp i hastighet för att simulera "riktiga" vindbyar
- Nattläge, en tystare gång av fläkten



Bild 6

UNDERHÅLL

Fläkten kräver endast lite underhåll. Försök inte reparera den själv. Kontakta behörig servicetekniker om enheten behöver service.

1. Koppla bort fläkten från strömförsörjning innan du påbörjar rengöring eller montering.
2. För att säkerställa tillräcklig luftcirkulation till motorn är det viktigt att luftintagen på motorns baksida är fria från damm. Demontera inte fläkten för att avlägsna damm.
3. Torka av externa delar med en mjuk trasa fuktad i mildt rengöringsmedel.
4. Använd inte rengöringsmedel eller lösningsmedel som innehåller slipmedel (dessa produkter repar enhetens yta).

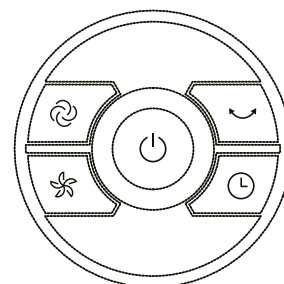
Använd inte följande rengöringsmedel: bensin, thinner eller andra lösningsmedel.

5. Försäkra dig om att det inte kommer in vatten eller annan vätska i motorhuset eller invändiga delar.

RENGÖRING

1. Försäkra dig om att fläkten är bortkopplad från strömförsörjning innan du påbörjar rengöring.
2. Rengör plastkomponenter med en mjuk trasa fuktad i mildt diskmedel.

Torka av diskmedelsrester med torr trasa.

AVFALLSHANTERING AV PRODUKTEN

Denna produkt får inte avfallshanteras som hushållsavfall. Den måste avfallshanteras på återvinningsstation som är auktoriserad för elektriska och elektroniska apparater. Genom att återvinna avfallet hjälper du till att spara på våra naturresurser samtidigt som du försäkras om att produkten hanteras på ett miljövänligt och hälsosamt sätt.



Lämna in elektriska enheter till återvinningsstation

(avfallshandla dem inte som osorterat kommunalt avfall). Kontakta din kommun för information om lokalt insamlingssystem. Elektriska enheter som slängs på soptipp kan orsaka läckage av farliga ämnen som kommer ut i grundvattnet och därmed också i näringskedjan där de skadar människors hälsa.

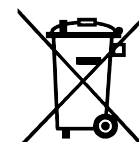

CONTENTS

Safety instructions.....	8
Parts of the fan.....	9
Assembly instructions.....	9
Operating instructions.....	10
Maintenance and cleaning	11

CAUTION

Carefully read the safety instructions and other instructions.

WARNING

1. If the power cord is damaged, it must be replaced by the manufacturer or the manufacturer's service agent, or a similarly qualified person in order to avoid a hazard.
2. To protect against the risk of electrical shock, do not immerse the appliance, power cord or plug in water or any other liquid.
3. This appliance can be used by children aged from 8 years and above and by persons with reduced physical, sensory or mental capabilities or lack of experience and knowledge if they have been supervised or instructed in how to use the appliance safely and they understand the hazards involved. Children must not be allowed to play with the appliance. Cleaning and user maintenance must not be carried out by children without supervision.
4. When the appliance is not in use and before cleaning, unplug the appliance from the power outlet.
5. Keep electrical appliances out of the reach of children or infirm persons. Do not let them use the appliance without supervision.
6. When the fan has been assembled, the rotor blade guard must not be removed again.
 - Unplug the fan before cleaning it.
 - Do not remove or open the rotor guard to clean the rotor blades.
 - Wipe the fan enclosure and rotor blade guard with a slightly damp cloth.

SAFETY INSTRUCTIONS

1. Never insert fingers, pencils, or any other object through the guard when the fan is running.
2. Unplug the fan before moving it from one location to another.
3. Make sure the fan is on a stable surface when it is running, to avoid overturning.
4. DO NOT place the fan by an open window, as rain may create an electrical hazard.
5. For household use only.

PARTS OF THE FAN

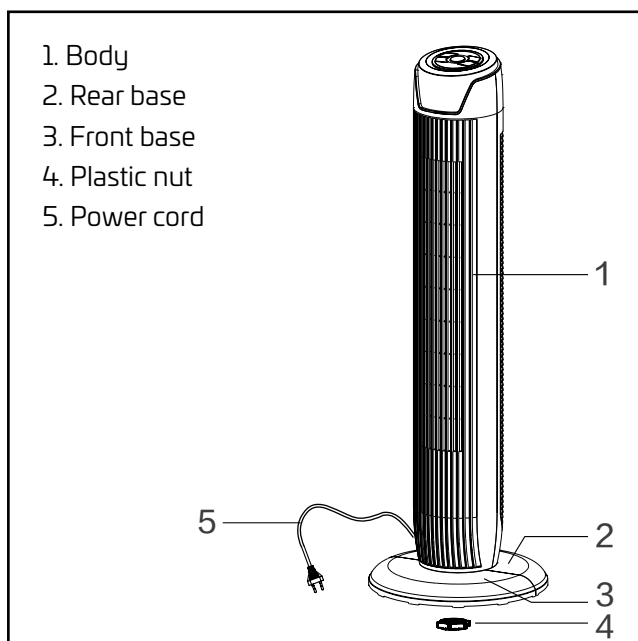

Note: All the images in this manual are for explanatory purpose only.
There may be some differences between your appliance and the appliance shown here.

ASSEMBLY INSTRUCTIONS

1. Take the fan body and the other parts out of the box. Join the front base to the rear base as shown. (See Fig. 1.)
2. Remove the plastic nut from the fan body.
3. Feed the power cord through the opening, then insert the fan body into the base. (See Fig. 3.)
4. Fix the fan body to the base using the plastic nut. (See Fig. 2.)

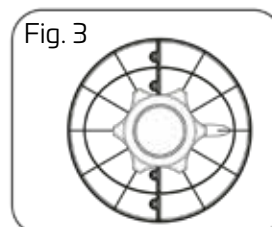
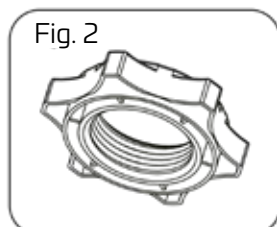
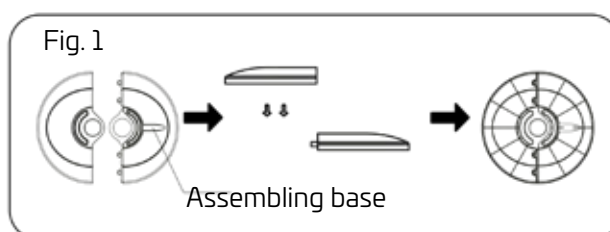

OPERATING INSTRUCTIONS

I. Remote Controller (Fig. 4)

a. POWER

1. " " ON/OFF BUTTON

The "ON" button is used to switch on the fan.

Press the "OFF" button to turn off the fan.

2. " " SPEED BUTTON

When the fan is running, press this button repeatedly to cycle through the speed settings 1-2-3.

3. " " MODE BUTTON

Press this button to select the mode. The sequence is normal, natural, and sleep when this button is pressed repeatedly or continuously. The light indicates the selected mode.

4. " " OSC/LOUVER BUTTON

When the fan is running, press this button to select oscillation mode.

The lights on the display indicate fan oscillation mode.

5. " " TIMER BUTTON

Press the timer button repeatedly to set the running time for the fan.

Increase in increments up to 1-2-3-4-5-6-7 hours.

b. BATTERIES

(batteries not included)

(1) Slide the cover off the battery compartment.

(2) Insert the batteries, making sure they are oriented as shown in Fig. 5.

(3) Refit the battery cover.

NOTES: Use size "AAA" manganese or alkaline batteries. Do not use rechargeable batteries.

c. BATTERY WARNING AS BELOW

1. Do not dispose of batteries in a fire, as batteries may explode or leak.

2. Do not mix old and new batteries.

3. Do not mix alkaline, standard (carbon-zinc) or rechargeable (nickel-cadmium) batteries.

d. REMOTE CONTROLLER OPERATION

Point the remote controller at the sensor on the body of the fan and press the desired button. The remote controller will work at distances of up to roughly five metres and an angle of 30 degrees between right and left of the sensor.

The batteries must be removed from the remote controller before it is disposed of and they must be disposed of safely.

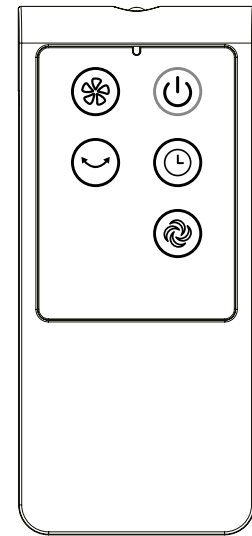
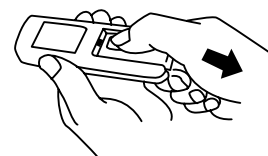
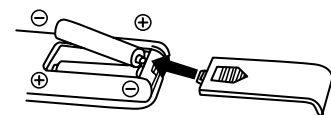
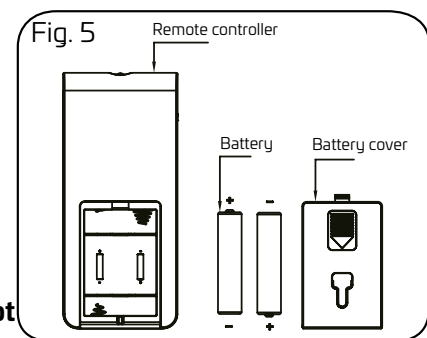

Fig. 4



e. MOTOR THERMAL PROTECTION

The windings of the motor have a thermal fuse that burns out and turns off the fan if the motor overheats. This is to prevent deformation or burning of the plastic parts of the fan if the motor overheats for some reason.

II. Buttons on fan body / Panel indication (Fig. 6)

The buttons on the body such as ON/OFF, SPEED, MODE, TIMER, OSCILLATION have the same functions as the corresponding buttons on the remote controller.

FAN SETTINGS

- Normal: the fan runs constantly at the set speed
- Natural: the fan speed varies, to simulate a natural breeze
- Sleep: the fan runs more quietly

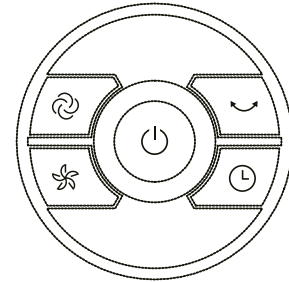

Fig. 6

MAINTENANCE

The fan requires little maintenance. Do not try to fix it yourself. Contact a qualified service technician if service is needed.

1. Unplug the fan before cleaning and assembly.
2. To ensure adequate air circulation to the motor, keep the vents at the rear of the motor free from dust. Do not disassemble the fan to remove dust.
3. Wipe the exterior parts with a soft cloth moistened with mild detergent.
4. Do not use any abrasive detergent or solvents, to avoid scratching the surface.

Do not use any of the following as a cleaner: petrol, thinner or other solvents.

5. Do not allow water or any other liquid into the motor housing or interior parts.

CLEANING

1. Make sure you unplug the fan from the electrical supply before cleaning.
2. Plastic parts should be cleaned with a soft cloth moistened with mild soap.

Thoroughly remove soap film with a dry cloth.

PRODUCT DISPOSAL

This product must not be disposed of together with domestic waste. This product must be disposed of at an authorised site for recycling electrical and electronic appliances. By collecting and recycling waste, you help save natural resources, and make sure the product is disposed of in an environmentally friendly and healthy way.



Do not dispose of electrical appliances as unsorted municipal waste; use separate collection facilities. Contact your local government for information regarding the collection systems available. If electrical appliances are disposed of in landfills or dumps, hazardous substances can leak into the groundwater and get into the food chain, damaging your health and well-being.

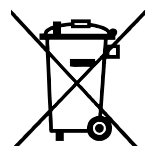

INNHold

Sikkerhetsanvisning.....	12
Viftens komponenter.....	13
Monteringsanvisning.....	13
Bruksanvisning.....	14
Vedlikehold og rengjøring.....	15

FORSIKTIG!**Les sikkerhetsanvisninger og øvrige anvisninger grundig.****ADVARSEL!**

1. Hvis ledningen er skadd, skal den erstattes av fabrikanten, fabrikantens servicerepresentant eller person med samme kompetanse (skadd ledning utgjør en fare).
2. Forviss deg om at enheten, ledningen eller støpselet ikke dyppes i vann eller annen væske (fare for elektrisk støt).
3. Denne enheten kan brukes av barn fra 8 år og oppover og av personer med nedsatte fysiske evner, nedsatt hørsel/syn, nedsatt mental kapasitet eller som mangler erfaring, forutsatt at de overvåkes eller har fått innføring i hvordan enheten brukes på en sikker måte og at de forstår alle risikoer som foreligger. Barn må aldri leke med enheten. Rengjøring og vedlikehold må ikke utføres av barn uten tilsyn.
4. Trekk støpselet ut av stikkontakten når den ikke brukes og før rengjøring.
5. Plasser elektriske enheter slik at barn og personer med funksjonsnedsettelse ikke får tilgang til dem. Ikke la dem bruke enheten uten tilsyn.
6. Når viften er montert, må ikke viftebladbeskyttelsen fjernes igjen.
 - Kople viften fra strømtilførselen før du rengjør den.
 - Ikke ta av og ikke åpne viftebladbeskyttelsen for å rengjøre viftebladene.
 - Tørk av viftedekselet og viftebladbeskyttelsen med en lett fuktet klut.

SIKKERHETSANVISNING

1. Ikke stikk fingre, penner eller andre gjenstander inn gjennom dekselet når viften er i gang.
2. Trekk støpselet ut av stikkontakten før du flytter viften til et annet sted.
3. Forviss deg om at viften er plassert på et stabilt underlag når den brukes (på den måten reduseres risikoen for at den skal velte).
4. IKKE PLASSER viften nær åpent vindu (regn kan utgjøre en elektrisk fare).
5. Kun ment til husholdningsbruk.

VIFTENS KOMPONENTER

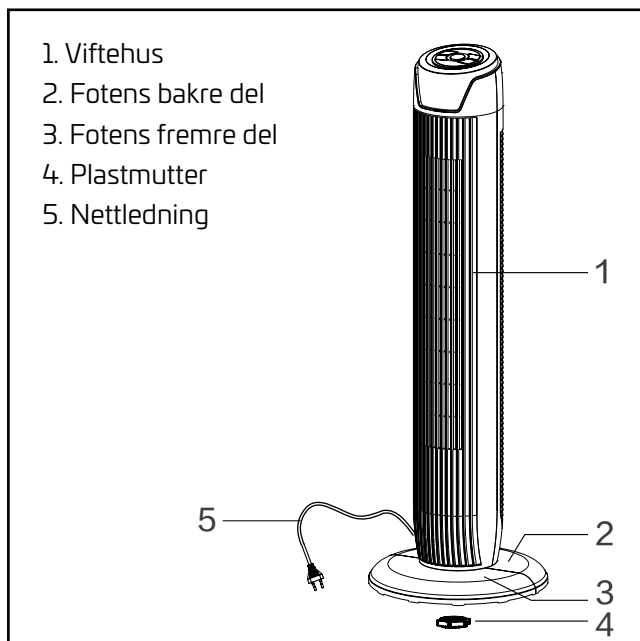

Obs! Alle bilder i denne bruksanvisningen er kun ment å være forklarende. Utseendet på din enhet og den enheten som vises i denne bruksanvisningen kan avvike fra hverandre.

MONTERINGSANVISNING

1. Ta ut viftehuset og øvrige komponenter fra esken. Sett sammen fotens fremre og bakre del (se bilde 1).
2. Fjern plastmutteren fra viftehuset.
3. Før ledningen inn gjennom åpningen og sett viftehuset i foten (se bilde 3).
4. Skru fast viftehuset i foten med plastmutteren (se bilde 2).

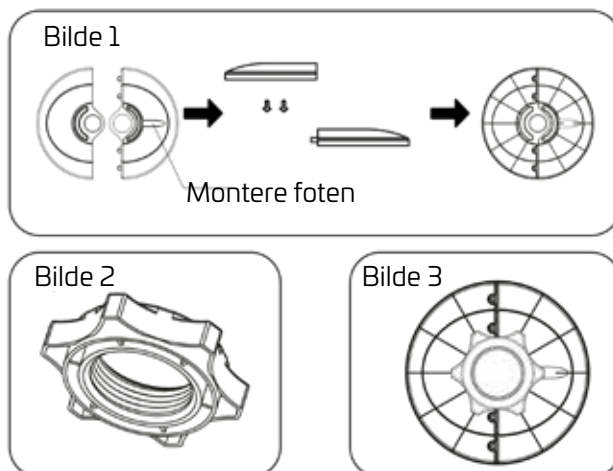

BRUKSANVISNING

I. Fjernkontroll (bilde 4)

a. START

1. STARTKNAPP

Trykk på startknappen for å starte viften

Trykk på startknappen igjen for å slå av viften.

2. TURTALLSKNAPP

Trykk på knappen igjen når viften er startet for å endre turtall (det er tre turtallsinnstillinger).

3. INNSTILLINGSKNAPP (DRIFTSSTILLING)

Trykk på knappen for å velge innstilling (de ulike innstillingene er normal, naturlig, nattstilling). Du kan også holde knappen inne for å skifte raskt. Lampen indikerer valgt innstilling.

4. KNAPP FOR OSCILLERING/VENTILATIONSRIST

Trykk på knappen når viften er startet for å velge oscilleringsinnstilling (lampen i displayet indikerer at viften er i oscilleringsstilling).

5. TIDSURKNAPP

Trykk på tidsurknappen gjentatte ganger for å stille inn driftstid for viften (for hvert trykk øker driftstiden med 1 time, fra 1 til 7 timer).

b. BATTERIER

(batterier følger ikke med)

(1) Ta av lokket til batterirommet (trykk på pilen og skyv lokket utover).

(2) Sett i batterier (forviss deg om at de sitter korrekt, se bilde 5).

(3) Sett tilbake batterilokket.

MERKNADER: Bruk AAA-batterier (manganbatterier eller alkaliske batterier). Ikke bruk oppladbare batterier.

c. BATTERIADVARSEL

1. Eksplosjonsfare! Ikke kast batterier på åpen ild!
2. Ikke bland gamle og nye batterier.
3. Ikke bland alkaliske batterier, standardbatterier (sink-karbon) eller oppladbare batterier (nikkel-kadmium).

d. BRUKE FJERNKONTROLL

Rett fjernkontrollen mot sensoren på viftehuset og trykk på knapp for ønsket funksjon.

Fjernkontrollen fungerer på avstand opp til ca. 5 meter og i 30 graders vinkel mellom høyre og venstre sensor.

Ta batteriene ut av fjernkontrollen før du avfallshåndterer produktet (lever kasserte batterier til gjenvinning).

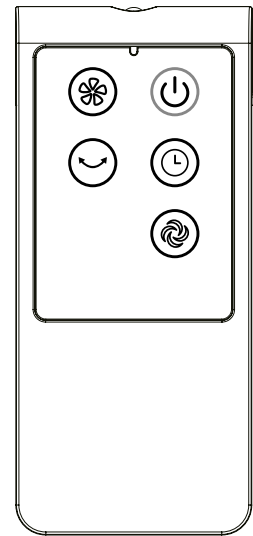

Bilde 4

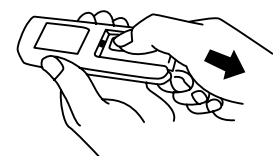
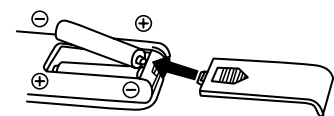
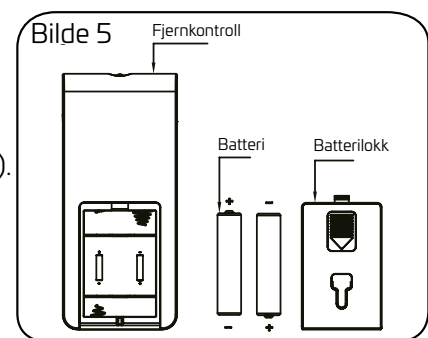

e. OVEROPPHETINGSVERN FOR MOTOR

Motorviklingene har en termosikring som brennes av og slår av viften dersom motoren overopphetes. På den måten hindres det at viftens plastkomponenter deformeres eller tar fyr dersom motoren av en eller annen grunn overopphetes.

II. Knapper på viftehus (bilde 6)

Knappene på viftehuset (for eksempel startknapp, turtall, stilling, tidsur og oscillering) har samme funksjon som tilsvarende knapper på fjernkontrollen.

ULIKE VIFTEINNSTILLINGER

- Normal, viften går hele tiden med innstilt viftehastighet
- Naturlig, viften går ned og opp i hastighet for å simulere «ekte» vindkast
- Nattstilling, viften er mer stillegående

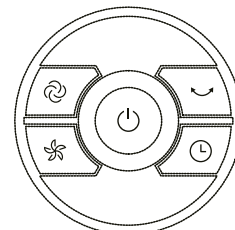

Bilde 6

VEDLIKEHOLD

Viften krever kun begrenset vedlikehold. Ikke forsøk å reparere den selv. Kontakt behørig servicetekniker dersom enheten trenger service.

1. Trekk støpselet ut av stikkontakten før du begynner med rengjøring eller montering.
2. For å sikre tilstrekkelig luftsirkulasjon til motoren er det viktig at luftinntakene på motorens bakside er fri for støv. Ikke demonter viften for å fjerne støv.
3. Tørk av utvendige deler med en myk klut fuktet med mildt rengjøringsmiddel.
4. Ikke bruk rengjøringsmiddel eller løsemiddel som inneholder slipemiddel (disse produktene riper opp enhetens overflate).

Ikke bruk følgende rengjøringsmidler: bensin, tynner eller andre løsemidler.

5. Forviss deg om at det ikke kommer vann eller annen væske inn i motorhuset eller innvendige deler.

RENGJØRING

1. Forviss deg om at støpselet er trukket ut av stikkontakten før du påbegynner rengjøring.
2. Rengjør plastkomponenter med en myk klut fuktet med mildt rengjøringsmiddel.

Tørk av vaskemiddelrester med en tørr klut.

KASSERING AV PRODUKTET

Dette produktet skal ikke kastes i husholdningsavfallet. Dette produktet må leveres på innsamlingssted for gjenvinning av elektronisk og elektrisk utstyr. Ved å levere inn og resirkulere avfall, bidrar du til å spare naturressurser og sørger for at produktet kasseres på en miljøvennlig og trygg måte.

Lever inn elektriske enheter til gjenvinningsstasjon (ikke kast dem i restavfallet). Kontakt kommunen for informasjon om lokalt innsamlingssystem. Elektriske enheter som kastes på søppelfyllingen kan forårsake lekkasje av farlige stoffer som kommer ut i grunnvannet og dermed også i næringskjeden, der de skader menneskers helse.

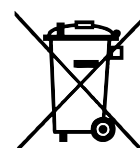

INDHOLD

Sikkerhedsanvisninger.....	16
Ventilatorens komponenter.....	17
Monteringsanvisninger	17
Brugsanvisninger	18
Vedligeholdelse og rengøring	19

FORSIGTIGHED!

Læs sikkerhedsanvisninger og andre instruktioner grundigt.

ADVARSEL

1. Hvis ledningen er beskadiget, skal den udskiftes af producenten, dennes servicerepræsentant eller en person med samme kvalifikationer; en beskadiget ledning udgør en fare.
2. Det skal sikres at apparatet, netledningen eller stikket ikke nedsænkes i vand eller andre væsker (risiko for elektrisk stød).
3. Apparatet må kun bruges af børn fra 8 år og derover og af personer med nedsatte fysiske eller mentale evner, nedsat hørelse/syn eller manglende erfaring, hvis de er under opsyn eller er blevet instrueret i sikker brug af apparatet og forstår de dermed forbundne risici. Børn må aldrig lege med apparatet. Rengøring og vedligeholdelse må ikke udføres af børn der ikke er under opsyn.
4. Tag apparatet ud af stikkontakten, når det ikke er i brug og før rengøring.
5. Placer elektriske apparater, så børn eller handicappede ikke kan få adgang til dem. Lad dem ikke betjene apparatet uden overvågning.
6. Når ventilatoren er blevet monteret, må ventilatorbladsbeskyttelsen ikke fjernes igen.
 - Afbryd strømforsyningen til ventilatoren, før du rengør den.
 - Fjern eller åbn ikke ventilatorbladsbeskyttelsen for at rengøre ventilatorbladene.
 - Aftør ventilatorafdækningen og ventilatorbladsbeskyttelsen med en let fugtet klud.

SIKKERHEDSANVISNINGER

1. Før ikke fingre, kuglepenne eller andre genstande ind gennem dækslet, når ventilatoren kører.
2. Afbryd strømforsyningen til ventilatoren, før den flyttes til et andet sted.
3. Sørg for, at ventilatoren er placeret på en stabil overflade, når den bruges (det mindsker risikoen for, at den vælter).
4. Placer IKKE ventilatoren i nærheden af et åbent vindue (regn kan udgøre en elektrisk fare).
5. Kun til husholdningsbrug.

VENTILATORENS KOMPONENTER

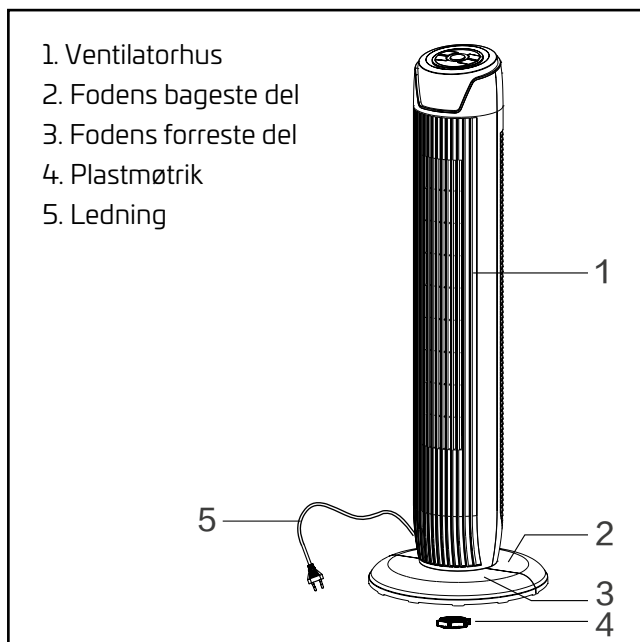

Obs! Alle billeder i denne brugsanvisning er kun beregnet som vejledende. Udseendet på dit apparat og det apparat, der vises i denne manual, kan afvige fra hinanden.

MONTERINGSANVISNINGER

1. Tag ventilatorhuset og de øvrige komponenter ud af kassen. Saml den forreste og bageste del af foden (se billede 1).
2. Fjern plastmøtrikken fra ventilatorhuset.
3. Før netledningen ind gennem åbningen, og sæt ventilatorhuset i foden (se billede 3).
4. Skru ventilatorhuset fast på foden med plastmøtrikken (se billede 2).

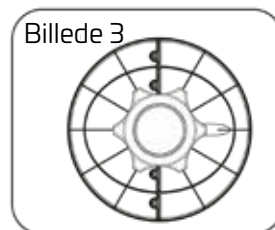
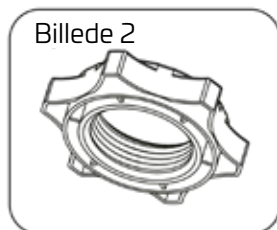
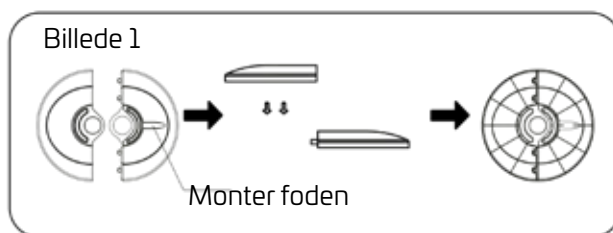

BRUGSANVISNINGER

I. Fjernbetjening (billede 4)

a. START

1. STARTKNAP

Tryk på startknappen for at starte ventilatoren (

Tryk igen på startknappen for at slukke ventilatoren.

2. HASTIGHEDSKNAP

Tryk på knappen, når ventilatoren er startet for at ændre hastigheden (der er tre hastighedstilstande).

3. TILSTANDSKNAP (DRIFTSTILSTAND)

Tryk på knappen for at vælge tilstand (de forskellige tilstande er normal, naturlig, nattilstand). Du kan også holde knappen nede for at gå hurtigt igennem. Lampen viser den valgte tilstand.

4. Knap til SVINGNING/VENTILATIONSGITTER

Tryk på knappen, når ventilatoren er startet, for at vælge svingningstilstand (lampen på displayet angiver, at ventilatoren er i svingningstilstand).

5. TIMERKNAP

Tryk gentagne gange på timerknappen for at indstille driftstid for ventilatoren (for hvert tryk øges driftstiden med 1 time, fra 1 til 7 timer).

b. BATTERIER

(batterier medfølger ikke)

(1) Fjern dækslet til batterirummet (tryk på pilen, og skub dækslet udad).

(2) Isæt batterier (kontrollér, at de sidder korrekt, se billede 5).

(3) Sæt batteridækslet på igen.

BEMÆRKNINGER: Brug AAA-batterier (manganbatterier eller alkaliske batterier). Brug ikke genopladelige batterier.

c. BATTERIADVARSLER

1. Eksplosionsrisiko! Batterier må ikke udsættes for ild.

2. Bland ikke gamle og nye batterier.

3. Bland ikke alkaliske batterier, standardbatterier (zink-kol) eller genopladelige batterier (nikkel-cadmium).

d. BRUG AF FJERNBETJENING

Ret fjernbetjeningen mod sensoren på ventilatorhuset, og tryk på knappen for den ønskede funktion. Fjernbetjeningen fungerer i en afstand på op til 5 meter og i en 30 graders vinkel mellem højre og venstre sensor.

Fjern batterierne fra fjernbetjeningen, før du bortskaffer apparatet (bortskaf brugte batterier til genbrug).

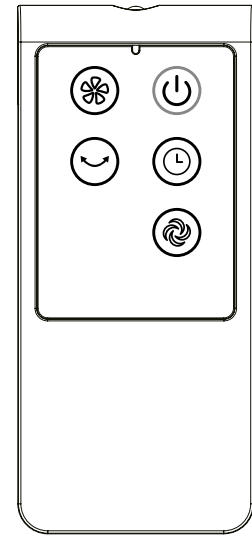

Billede 4

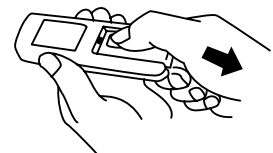
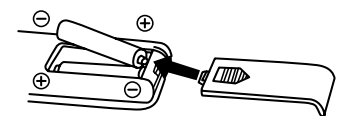
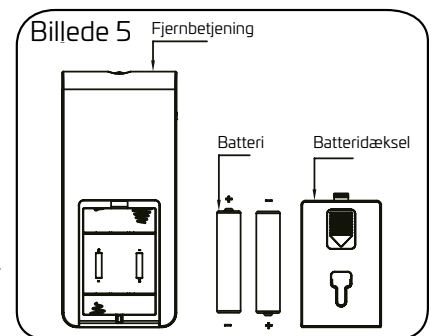

e. BESKYTTELSE AF OVEROPHEDNING AF MOTOR

Motorens elektriske spoler har en varmesikring, der brænder over og slukker ventilatoren, hvis motoren overophedes. Det forhindrer, at ventilatorens plastkomponenter deformeres eller antændes, hvis motoren overophedes af en eller anden grund.

II. Knapper på ventilatorhuset (billede 6)

Knapperne på ventilatorhuset (f.eks. startknap, hastighed, tilstand, timer og svingning) har samme funktion som de tilsvarende knapper på fjernbetjeningen.

ULIKE VIFTEINNSTILLINGER

- Normal, viften går hele tiden med innstilt viftehastighet
- Naturlig, viften går ned og opp i hastighet for å simulere «ekte» vindkast
- Nattstilling, viften er mer stillegående

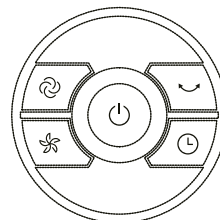

Billede 6

VEDLIGEHOLEDSE

Ventilatoren kræver kun lidt vedligeholdelse. Forsøg ikke at reparere apparatet selv. Kontakt en kvalificeret servicetekniker, hvis der skal foretages service af apparatet.

1. Afbryd strømforsyningen til ventilatoren inden du påbegynder rengøring eller montering.
2. Hold luftindtagene på motorens bagside fri for støv for at sikre tilstrækkelig luftcirkulation til motoren. Adskil ikke ventilatoren for at fjerne støv.
3. Tør de udvendige dele af med en blød klud fugtet med mildt rengøringsmiddel.
4. Brug ikke rengøringsmidler eller opløsningsmidler, som indeholder slibemiddel (de kan beskadige apparatets overflade).

Brug ikke følgende rengøringsmidler: benzin, fortyndere eller andre opløsningsmidler.

5. Sørg for, at der ikke kommer vand eller anden væske ind i motorhuset eller de indvendige dele.

RENGØRING

1. Sørg for, at stikket til ventilatoren er taget ud af stikkontakten, inden du gør den ren.
 2. Rengør plastkomponenter med en blød klud fugtet med mildt rengøringsmiddel.
- Tør rester af opvaskemiddel af med en tør klud.

BORTSKAFFELSE AF PRODUKTET

Dette produkt må ikke bortskaffes som husholdningsaffald. Det skal bortskaffes via en autoriseret genbrugsstation til elektriske og elektroniske apparater. Ved genvinding af affald er du med til at bevare vores naturlige ressourcer og samtidig sikrer du dig, at produktet håndteres på en miljøvenlig og ikke sundhedsskadelig måde.



Indlevér elektriske dele til genbrugsstationen (bortskaf dem ikke som usorteret kommunalt affald). Kontakt din kommune for at få information om det lokale indsamlingssystem. Elektriske apparater, der kastes på lossepladsen, kan forårsage lækage af farlige stoffer, der ender i grundvandet og dermed også i fødekæden, hvor de skader menneskers helbred.

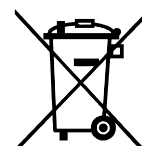

SISÄLLYSLUETTELO

Turvallisuusohjeet.....	20
Tuulettimen osat.....	21
Kokoamisohjeet.....	21
Käyttöohjeet.....	22
Kunnossapito ja puhdistus.....	23

HUOMIO!

Lue turvallisuusohjeet ja muut käyttöön liittyvät ohjeet.

VAROITUS

1. Vaurioitunut virtajohto pitää vaihdattaa valmistajalla, valmistajan huoltoasentajalla tai valtuutetulla teknikolla (vaurioitunut virtajohto on vaarallinen).
2. Varmista, etteivät laite, sähköjohto tai pistoke pääse kastumaan (sähköiskun vaara).
3. Vähintään 8 vuotta täyttäneet lapset ja henkilöt, joilla on fyysisiä, näkö-/kuuloaistiin liittyviä tai psyykkisiä rajoitteita tai vain vähän kokemusperäistä tietoa, voivat käyttää tätä laitetta, mutta heidän toimintaansa sen parissa on valvottava tai heidät on perehdytettävä sen käyttämiseen niin, että he ymmärtävät käyttöön liittyvät vaaratekijät. Laitteella ei saa koskaan leikkiä. Lapset eivät saa puhdistaa tai huoltaa laitetta ilman valvontaa.
4. Irrota laite pistorasiasta heti käytön jälkeen ja aina ennen puhdistamista.
5. Sijoita sähkölaitteet niin, etteivät lapset tai muut toimintarajoitteiset henkilöt pääse niihin käsiksi. Älä anna heidän käyttää laitetta ilman valvontaa.
6. Puhaltimen kokoamisen jälkeen siipipyöränsuojusta ei saa enää irrottaa.
 - Irrota tuulettimen pistoke pistorasiasta ennen laitteen puhdistamista.
 - Älä avaa tai poista siipipyöränsuojusta puhdistamista varten.
 - Pyyhi tuuletinrunko ja siipipyöränsuojaus kevyesti kostutetulla liinalla.

TURVALLISUUSOHJEET

1. Älä koskaan työnnä sormeasi, kynää tai muuta esinettä ritilän läpi, kun tuuletin on toiminnassa.
2. Irrota tuulettimen pistoke pistorasiasta, ennen kuin siirrät laitteen toiseen paikkaan.
3. Varmista ennen käynnistämistä, että laite on sijoitettu vakaalle alustalle; muutoin laite voi kaatua.
4. ÄLÄ SIOJITA tuuletinta avoimen ikkunan lähelle; sisään pääsevä sadevesi voi aiheuttaa sähköiskuvaaran.
5. Laite on tarkoitettu ainoastaan kotitalouskäyttöön.

TUULETTIMEN OSAT

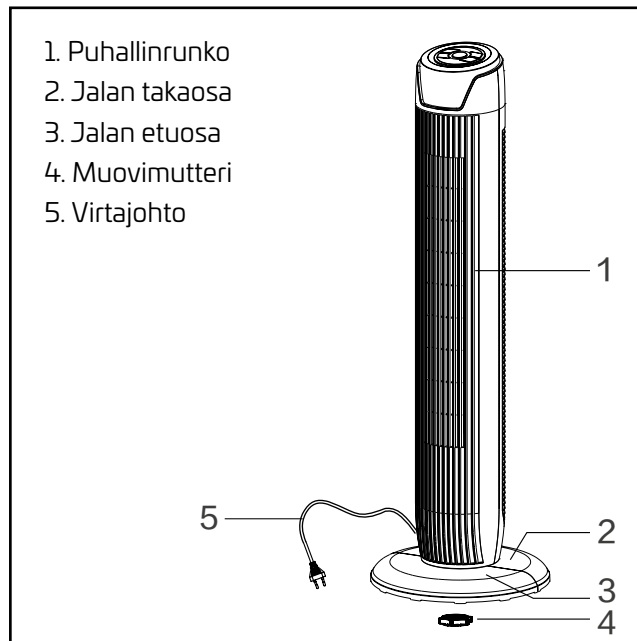

Huom! Kaikki käyttöohjeessa esitetyt kuvat ovat suuntaa antavia.
Hankkimasi laite voi poiketa jonkin verran käyttöohjeen kuvaamasta laitteesta.

KOKOAMISOHJEET

1. Ota tuuletinrunko ja muut osat pakkauksesta. Yhdistä jalan etu- ja takaosa (ks. kuva 1).
2. Irrota tuuletinrungossa oleva muovimutteri.
3. Vie verkkojohto aukon läpi, ja aseta tuuletinrunko jalkaan (ks. kuva 3).
4. Kiinnitä tuuletinrunko jalkaan muovimutterilla (ks. kuva 2).

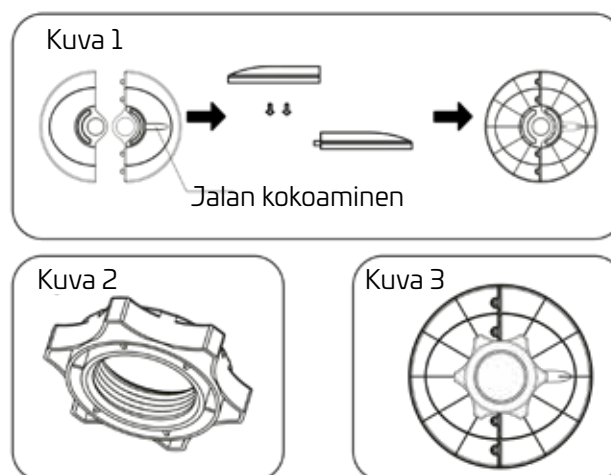

KÄYTTÖOHJEET

I. Kaukosäädin (kuva 4)

a. KÄYTTÄMINEN

1. KÄYNNISTYSPAINIKE

Käynnistä tuuletin painamalla käynnistyspainiketta
Laite sammutetaan painamalla käynnistyspainiketta uudelleen.

2. PUHALLUSNOPEUDEN VALINTA

Painikkeen painaminen muuttaa käynnissä olevan tuulettimen puhallusnopeutta (kolme puhallusnopeutta).

3. TOIMINTATILAN VALINTA (KÄYTTÖTILA)

Painikkeella valitaan tuulettimen toimintatila (normaali, luonnollinen tai yökäyttö). Painikkeen pitäminen painettuna nopeuttaa selaamista.
Merkkivalo osoittaa valitun tilan.

4. TUULETTIMEN/RITILÄN KÄÄNTÖLIIKKEEN PAINIKE

Painikkeella käynnistetään (käynnissä olevan) tuulettimen kääntyminen; merkkivalo ilmoittaa valitun toimintatilan.

5. AJASTIN

Painikkeella asetetaan tuulettimen toiminta-aika: jokainen painallus lisää aikaa yhdellä tunnilla, vaihtoehdot 1–7 tuntia.

b. PARISTOT

(paristot eivät sisälly)

- (1) Ota paristokotelon kansi pois painamalla nuolta ja työntämällä kantta ulospäin.
- (2) Aseta paristot paikoilleen (tarkista asento, ks. kuva 5).
- (3) Asenna paristokotelon kansi takaisin paikalleen.

HUOMAUTUKSET: Laite toimii AAA-paristoilla (mangaani-/alkaliparistot). Älä käytä ladattavia paristoja.

c. PARISTOJA KOSKEVAT VAROITUKSET

1. Räjähdyksvaara! Paristoja ei saa polttaa!
2. Älä käytä yhtä aikaa vanhoja ja uusia paristoja.
3. Älä käytä yhtä aikaa alkaliparistoja, tavallisia paristoja (sinkki-hiili) ja ladattava paristoja (nikkeli-kadmium).

d. KAUKOSÄÄTIMEN KÄYTTÄMINEN

Osoita kaukosäätimellä tuuletinrungossa olevaa anturia, ja paina haluamaasi toimintopainiketta. Kaukosäädin toimii noin 5 metrin etäisyydeltä ja 30 asteen kulmassa oikeasta ja vasemmasta anturista katsottuna.

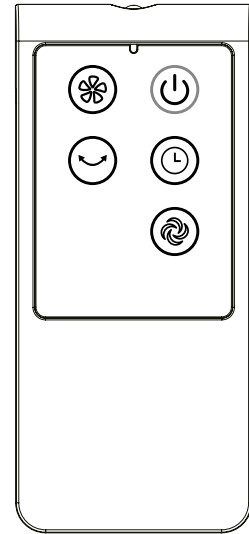

Kuva 4

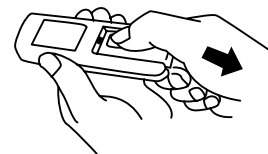
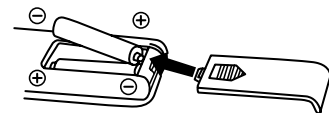
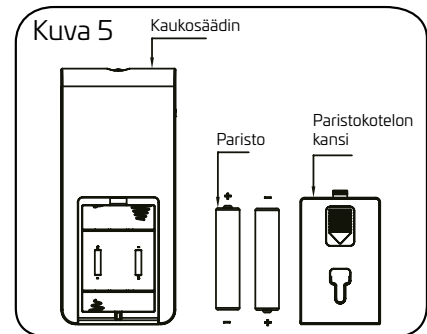

Ota kaukosäätimen paristot pois ennen tuotteen toimittamista kierrätykseen (toimita käytetyt paristot paristokeräykseen).

e. MOOTTORIN YLIKUUMENTUMISSUOJA

Moottorin käämeissä on lämpösulake, joka laukeaa ja sammuttaa tuulettimen, mikäli moottori ylikuumentuu. Tämä estää tuulettimen muoviosien vääntymisen tai syttymisen moottorin kuumentuessa liikaa jostakin syystä.

II. Painikkeet tuulettimen rungossa (kuva 6)

Tuulettimen rungossa olevat painikkeet, esim. käynnistys-, puhallusnopeus-, toimintatila-, ajastin- ja kääntöliikepainikkeet, toimivat samalla tavalla kuin vastaavat painikkeet kaukosäätimessä.

PUHALTIMEN TOIMINTATILAT

- Normaali: puhallin toimii asetetulla puhallusnopeudella koko ajan
- Luonnollinen: laite jäljittelee "oikeita" tuulenpuuskia vaihtelemalla puhallusnopeutta
- Yökäyttö: puhallin toimii hiljaisemmin

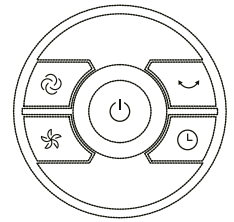

Kuva 6

KUNNOSSAPITO

Tuuletin tarvitsee kunnossapitoa vain vähän. Älä yritä korjata sitä itse. Toimita se valtuutetulle huoltoasentajalle korjattavaksi.

1. Irrota tuulettimen pistoke pistorasiasta ennen puhdistusta tai kokoamista.
 2. Jotta moottori saa riittävästi ilmaa, sen takana olevissa jäähdytysilma-aukoissa ei saa olla pölyä. Tuuletinta ei saa avata pölyn poistamista varten.
 3. Pyyhi ulkopuoliset osat pehmeällä liinalla, joka on kostutettu miedolla puhdistusaineliuksella.
 4. Älä käytä hankaavia aineita sisältäviä puhdistusaineita tai liuottimia, sillä ne voivat vaurioittaa laitteen pintaa.
- Älä käytä puhdistukseen: bensiiniä, tinneriä tai muita liuottimia.
5. Pidä huolta, ettei moottorikoteloon tai sen sisällä oleviin osiin pääse vettä tai muuta nestettä.

PUHDISTUS

1. Varmista, että tuulettimen virta on katkaistu, ennen kuin aloitat puhdistuksen.
2. Puhdista muoviosat pehmeällä liinalla, joka on kostutettu miedolla astianpesuaineliuksella. Pyyhi pesuainejäämät pois kuivalla liinalla.

TUOTTEEN HÄVITTÄMINEN

Tätä tuotetta ei saa hävittää sekajätteenä. Se täytyy toimittaa sähkö- ja elektroniikkalaitteiden keräämiseen hyväksytylle kierrätysasemalle. Kierrättämällä jätteet autat säästämään luonnonvarojamme ja varmistat samalla, että tuotetta käsitellään ympäristöystävällisellä ja terveellisellä tavalla.

Toimita hävitettävät sähkölaitteet kierrätysasemalle; niitä ei saa hävittää yhdyskuntajätteen joukossa. Saat tietoa paikallisesta kierrätysjärjestelmästä oman kuntasi viranomaisilta. Sekajätteen mukana kaatopaikalle päätyvistä sähkölaitteista voi vuotaa vaarallisia aineita, jotka päätyvät pohjaveteen ja edelleen ravintoketjuun, jolloin ne vahingoittavat ihmisten terveyttä.



EFNISYFIRLIT

Öryggisleiðbeiningar.....	24
Íhlutir viftunnar.....	25
Leiðbeiningar um uppsetningu.....	25
Notkunarleiðbeiningar.....	26
Viðhald og þrif.....	27

VARKÁRNI!**Kynntu þér öryggisleiðbeiningar og aðrar leiðbeiningar vandlega.****VIÐVÖRUN**

1. Hafi rafmagnsleiðslan skemmd skal skipt um hana af framleiðanda, tæknimanni eða öðrum til þess bærum einstaklingum (skemmd rafmagnsleiðsla er hættuleg).
2. Gættu þess vandlega að tækið, rafmagnsleiðslan eða klóin lendi ekki í vatni eða öðrum vökva (hætta á rafhöggi).
3. Börn frá 8 ára aldri og fólk með skerta líkamlega getu, skerta heyrn/sjón, skerta andlega getu eða án reynslu mega því aðeins nota tækið að það sé gert undir eftirliti eða sé þeim leiðbeint um örugga notkun tækisins og að þau átti sig á öllum hættum sem fylgja notkuninni. Börn mega aldrei leika sér með tækið. Börn mega ekki hreinsa eða sinna viðhaldi án eftirlits.
4. Aftengdu tækið frá vegginnstungunni þegar það er ekki í notkun og fyrir þrif þess.
5. Komdu rafmagnstækjum þannig fyrir að börn eða fólk með skerta færni komist ekki að þeim. Leyfðu þeim ekki að nota tækið nema undir eftirliti.
6. Þegar viftan hefur verið sett upp er ekki hægt að losa viftuhlífina af á ný.
 - Taktu viftuna úr sambandi við rafmagn áður en hún er þrifin.
 - Ekki fjarlægja eða opna viftuhlífina til að þrifa viftublöðin.
 - Þurrkaðu af viftuhúsinu og viftuhlífinni með rökum klút.

ÖRYGGISLEIÐBEININGAR

1. Ekki stinga fingrum, pennum eða neinu öðrum í gegnum grindina þegar viftan er í gangi.
2. Aftengdu viftuna rafmagni áður en hún er færð á milli staða.
3. Gættu þess að viftan standi á stöðugum fleti við notkun (til að draga úr hættu á að hún velti).
4. **EKKI SETJA** viftuna upp nálægt opnum glugga (rigning getur valdið hættu með rafmagn).
5. Einungis ætluð til heimilisnotkunar.

ÍHLUTIR VIFTUNNAR

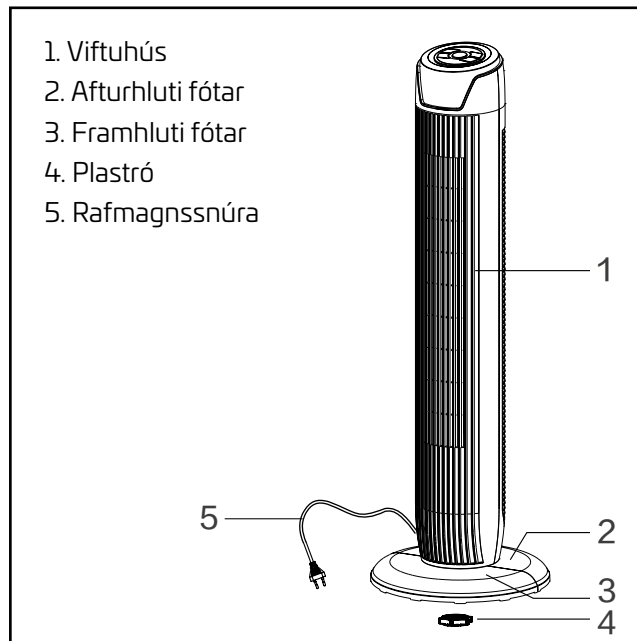

Ath! Allar myndir í þessum notkunarleiðbeiningum eru einungis ætlaðar til leiðbeiningar. Það getur verið einhver munur á útliti þíns tækis og því sem handbókin sýnir.

LEIÐBEINGAR UM UPPSETNINGU

1. Taktu viftuhúsið og aðra íhluti upp úr kassanum. Settu saman fram- og afturhluta fótans (sjá 1. mynd).
2. Fjarlægðu plastróna af viftuhúsinu.
3. Leiddu rafmagnsleiðsluna gegnum opið og settu viftuhúsið á fótinn (sjá 3. mynd).
4. Skrúfaðu viftuhúsið fast á fótinn með plastrónni (sjá 2. mynd).

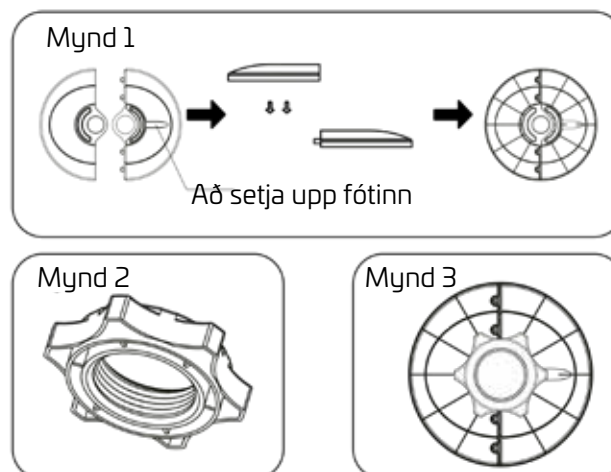

IS NOTKUNARLEIÐBEININGAR

I. Fjarstýring (4. mynd)

a. RÆSING

1. ⏻ RÆSIHNAPPUR

Þrýstu á ræsihnappinn til að ræsa víftuna (Ýttu aftur á ræsihnappinn til að slökkva á víftunni.

2. ⚙️ SNÚNINGSHRAÐAHNAPPUR

Þrýstu á hnappinn þegar víftan er komin í gang til að breyta snúningshraða hennar (þrjár hraðastillingar eru í boði).

3. ⌚ STÖÐUHNAPPUR (STILLINGAR)

Þrýstu á hnappinn til að velja stillingu (um er að ræða eðlilega stillingu, náttúrulega stillingu eða næturstillingu). Þú getur haldið hnappnum niðri fyrir hraðval. Ljós gefur valda stillingu til kynna.

4. 😊 HNAPPUR FYRIR SVEIFLU-/LOFTRÆSTIGRINDUR

Þrýstu á hnappinn þegar víftan er komin í gang til að velja sveiflustillingu (ljós á skjá sýnir að víftan er í sveiflustöðu).

5. ⌚ TÍMASTILLIR

Þrýstu endurtekið á tímastillinn til að stilla gangtíma víftunnar (í hvert sinn sem ýtt er á hnappinn lengist gangtíminn um 1 klukkustund, frá 1 til 7 klukkustunda).

b. RAFHLÖÐUR

(rafhlöður fylgja ekki)

- (1) Fjarlægðu lokið af rafhlöðuhólfinu (þrýstu á örina og ýttu lokinu fram á við).
- (2) Settu rafhlöður í hólfið (gættu þess að þær snúi rétt, sjá 5. mynd).
- (3) Settu rafhlöðulokið aftur á.

ATHUGASEMDIR: Notaðu AAA-rafhlöður (mangan- eða alkalírafhlöður). Ekki nota hleðslurafhlöður.

c. VIÐVARANIR UM RAFHLÖÐUR

1. Hætta á sprengingu! Ekki farga rafhlöðum í eldi!
2. Ekki blanda saman gömlum og nýjum rafhlöðum.
3. Ekki blanda saman alkalírafhlöðum, venjulegum rafhlöðum (sink-kol) eða hleðslurafhlöðum (nikkel-kadmíum).

d. AÐ NOTA FJARSTÝRINGU

Beindu fjarstýringunni að skynjaranum á víftuhúsinu og þrýstu á viðeigandi aðgerðahnapp. Fjarstýringin virkar í allt að um 5 metra og í 30° horni á milli hægri og vinstri skynjara.

Fjarlægðu rafhlöðurnar úr fjarstýringunni áður en vörunni er fargað (skilaðu notuðum rafhlöðum inn til endurvinnslu).

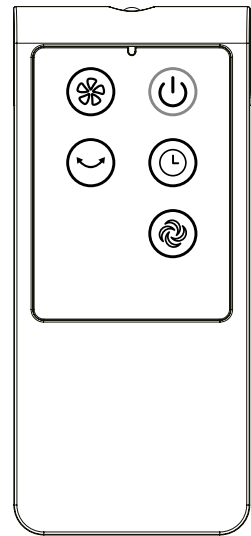

Mynd 4

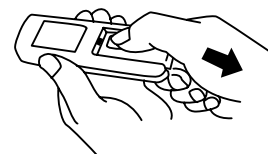
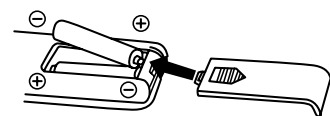
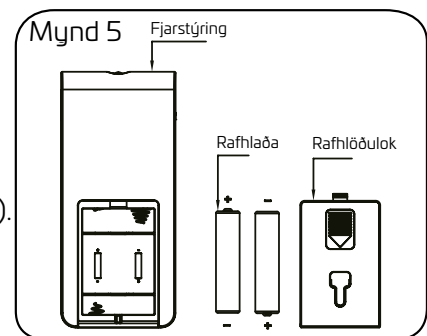

e. OFHITUNARVÖRN Á VÉL

Vélarvindingarnar eru búnar hitavörn sem brennur í sundur og slekkur á viftunni ef vélin ofhitnar. Þannig er komið í veg fyrir að plastíhlutir skemmist af hita eða það í kvikni í þeim ef vélin hitnar af einhverjum orsökum.

II. Hnappar á viftuhúsi (6. mynd)

Hnapparnir á viftuhúsinu, (til dæmis ræsi-, snúningshraða-, stilli-, tíma- og sveifluhnappar) virka á sama hátt á samsvarandi hnappar á fjarstýringunni.

MISMUNANDI VIFTUSTILLINGAR

- Eðlilegt, viftan gengur stöðugt í samræmi við stilltan hraða
- Náttúrulegt, viftan eykur hraðann og dregur úr honum til skiptis til að líkja eftir „réttum“ vindhviðum
- Næturstilling, viftan gengur hljóðlegar

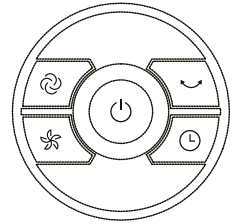

Mynd 6

VIÐHALD

Viftan þarfnast mjög lítils viðhalds. Ekki reyna að gera við tækið sjálf/ur. Hafðu samband við viðurkenndan tæknimann ef þjónusta þarf tækið.

1. Taktu tækið úr sambandi við veitustraumrás áður en þríf eða uppsetning hefst.
 2. Mikilvægt er að halda loftopum aftan á vélinni rykfríum til að tryggja nægilegt loftflæði. Taktu ekki viftuna í sundur til að fjarlægja ryk.
 3. Þrífðu ytri fleti með mjúkri tusku sem vætt er í mildri sápulausn.
 4. Ekki nota þvottaefni eða leysiefni með svarfefnum (þau skemma áferðina).
- Ekki nota eftirfarandi hreingerningaefni: bensín, þynni eða önnur leysiefni.
5. Gættu þess að ekki berist vatn eða annar vökvi inn í vélarhúsið eða inn í tækið.

ÞRIF

1. Gættu þess að rafmagnssnúra tækisins sé aftengd áður en þríf hefst.
 2. Þrífðu plastíhluti með mjúkri tusku sem vætt er í mildri sápulausn.
- Þurrkaðu leifar af hreinsiefnum með þurrum klút.

FÖRGUN TÆKISINS

Ekki má farga tækinu með heimilissorpi. Farga verður því á endurvinnslustöð sem hefur leyfi fyrir rafmagns- og rafeindatækjum. Með því að endurvinna sorp hjálpar þú við björgun náttúrulegra auðlinda ásamt því að tryggja að vörunni er fargað á umhverfisvænan og heilbrigðan hátt.

Skilaðu raftækjum inn til förgunar á sorpvinnslustöð (ekki farga þeim með almennu heimilissorpi). Hægt er að spyrjast fyrir hjá sveitarfélaginu um skipulag á förgun sorps. Sé raftækjum fargað á sorphaugum geta lekið úr þeim hættuleg efni sem berast í út í grunnvatn og þar með í fæðukeðjuna þar sem þau valda tjóni á heilsu fólks.



Informationen kan komma att ändras. Oavsiktliga fel i informationen kan förekomma. /
The information may be subject to changes. Inadvertent errors in information may occur. / Informasjonen kan endres. Det kan forekomme
utilsiktede feil i informasjonen. / Oplysningerne er med forbehold for ændringer. Der kan forekomme utilsiktede fejl i
oplysningerne. / Tietoihin voi tulla muutoksia. Tiedoissa voi olla tahattomia virheitä. / Upplýsingarnar gætu verið
háðar breytingum. Óviljandi villur gætu hafa slæðst inn í upplýsingarnar.

CANVAC

Q AIR

Canvac kvalitetsgaranti gäller för konsument (omfattar ej förbrukningsdelar). Läs mer på www.canvac.se/garantier

Canvac's guarantee of quality for the consumer (does not include wear parts). Read more at www.canvac.se/garantier.

Canvac kvalitetsgaranti gjelder for forbruker (omfatter ikke forbruksdeler). Les mer på www.canvac.se/garantier

Canvac's kvalitetsgaranti gælder for forbrugere (omfatter ikke forbrugsdele). Læs mere på www.canvac.se/garantier

Canvac-laaturakuu koskee kuluttajia (takuu ei kata kuluvia osia). Lisätietoja saa osoitteesta www.canvac.se/takuut

Canvac-gæðaábyrgð fyrir neytendur (á ekki við um slit á íhlutum). Lestu meira á www.canvac.se/ábyrgðir

Elon Group

Canvac products are distributed and marketed by Elon Group AB.
Elon Group AB Bäcklundavägen 1 | 702 03 Örebro Sweden
Elon Group | +46(0)10-220 40 00 | elongroup.se
Support and service: canvac.se

