



CANVAC
Q AIR

CPF6420S

**Användning och
anvisningar**
Tornfläkt

**Use &
Instructions**
Tower fan

**Bruk og
anvisninger**
Tårnvifte

**Brug og
instruktioner**
Tårnventilator

Käyttöohje
Tornituuletin

**Notkun og
leiðbeiningar**
Turnvifta

Läs bruksanvisningen noga innan du använder produkten. Spara bruksanvisningen för framtida bruk.

Before using this product, please read the user manual carefully. Save the user manual for future reference.

Les bruksanvisningen nøye før du tar produktet i bruk. Ta vare på bruksanvisningen til fremtidig bruk.

Læs brugsanvisningen grundigt igennem inden du tager produktet i brug. Gem brugsanvisningen til fremtidig brug.

Lue käyttöohje huolellisesti ennen tuotteen käyttöä. Pane käyttöohje talteen vastaisen varalle.

Lestu notkunarleiðbeiningarnar vandlega áður en varan er tekin í notkun. Geymdu notkunarleiðbeiningarnar til uppflettinga síðar.

Tack

för ditt förtroende och för köpet av vår produkt. Denna snabbstartsguide medföljer för att hjälpa dig att börja använda produkten.

Kontrollera att produkten du har tagit emot är oskadad. Om du upptäcker en transportskada, var vänlig kontakta återförsäljaren som du köpte produkten av, eller den lokala butiken som levererade den.

Thank you

for your trust and the purchase of our product. This quick start guide is supplied to help you get started using this product.

Make sure you have received an undamaged product. If you do find transport damage, please contact the seller from which you purchased the product, or the regional warehouse from which it was supplied.

Takk

for at du valgte ett av våre produkter. Formålet med denne brukerveiledningen er å hjelpe deg å komme i gang med produktet.

Forsikre deg om at produktet du har mottatt, er uskadet. Hvis du oppdager en transportskade, kontakter du selgeren du kjøpte produktet av eller lageret som produktet ble levert fra.

Tak

fordi du har valgt at købe denne maskine. Formålet med denne hurtigvejledning er at hjælpe dig i gang med at bruge maskinen.

Kontrollér, at maskinen ikke er beskadiget ved modtagelsen. Hvis du opdager en transportskade, skal du kontakte salgsstedet eller det lager, som maskinen er afsendt fra.

Kiitos

luottamuksestasi ja tuotteemme ostamisesta. Tämä pikaopas on tarkoitettu auttamaan laitteen käytössä alkuun pääsemisessä.

Tarkista, ettei tuotteessa ole vaurioita. Jos havaitset kuljetusvaurioita, ota yhteyttä tuotteen myyjään tai paikalliseen myymälään, josta se toimitettiin.

Pakka þér fyrir

fyrir traust þitt og kaup á vöru okkar. Þessar flýtleiðbeiningar eru útvegaðar til að hjálpa þér að byrja að nota tækið.

Gakktu úr skugga um að þú hafir fengið óskemmda vöru. Ef skemmdir vegna flutninga finnast skaltu hafa samband við söluaðilann sem þú keyptir vöruna af, eða vöruhúsið á svæðinu þaðan sem því var dreift.

The logo for CANVAC, featuring a stylized 'C' symbol followed by the word 'CANVAC' in a bold, sans-serif font.

Language: en-GB, sv-SE, nb-NO, da-DK, fi-FI, is-IS, Publication date: 2022-01-21

This document and its content, including written material and images, are the property of Elon Group AB. You may not copy, reproduce, modify, republish or distribute this document or any of its content without express written permission from Elon Group AB. © 2021, Elon Group AB. All rights reserved.

Innehåll/Contents/Innhold/Indhold/ Sisällysluettelo/Efnisyfirlit

Svenska	4
English	10
Norsk	16
Dansk	22
Suomi	28
Íslenska	34

INNEHÅLL

Säkerhetsanvisningar.....	4
Fläktens komponenter.....	5
Monteringsanvisningar.....	6
Användningsanvisningar.....	7
Underhåll och rengöring.....	9

FÖRSIKTIGHET!

Läs säkerhetsanvisningar och övriga anvisningar ingående.

VARNING

1. Om nätsladden är skadad ska den ersättas av tillverkaren, tillverkarens servicerepresentant eller person med samma behörighet (skadad nätsladd utgör en fara).
2. Denna enhet får endast användas inomhus.
3. Försäkra dig om att enheten, nätsladden eller stickkontakten inte doppas i vatten eller någon annan vätska (risk för elstöt).
4. Denna enhet får användas av barn från 8 år och uppåt och av personer med nedsatt fysisk förmåga, nedsatt hörsel/syn, nedsatt mental förmåga eller som saknar erfarenhet, förutsatt att de övervakas eller har fått instruktioner om hur enheten används på ett säkert sätt och att de förstår alla risker. Barn får aldrig leka med enheten. Rengöring och underhåll får inte utföras av barn utan uppsikt. Försäkra dig om att små barn inte leker med enheten.

5. Koppla bort enheten från vägguttaget när den inte används och före rengöring.

6.  Korrekt kassering av denna produkt.

Denna märkning anger att produkten inte ska kasseras med annat hushållsavfall inom EU.

Lämna in produkten för återvinning. På så sätt bidrar du till att förhindra skada på miljö eller människors hälsa, och så kommer dess återvinningsbara delar till användning igen. Avfallshantera enheten antingen på lokalt återvinnings- och insamlingssystem eller lämna tillbaka den till återförsäljaren där du köpte den. Återförsäljaren kan återvinna denna produkt på ett miljövänligt sätt.

SÄKERHETSANVISNINGAR

1. För inte in fingrar, pennor eller andra föremål genom skyddet när fläkten är i drift.
2. Koppla bort fläkten från strömförsörjning innan du flyttar den till en annan plats.
3. Försäkra dig om att fläkten är placerad på en stabil yta när den används (på så sätt minskar risken att den välter).
4. PLACERA INTE fläkten nära öppet fönster (regn kan utgöra elektrisk fara).
5. Avsedd endast för hushållsbruk.

FLÄKTENS KOMPONENTER

Obs! Alla bilder i denna bruksanvisning är endast avsedda att vara förklarande.
Utseendet på din enhet och den enhet som visas i denna bruksanvisning kan avvika från varandra.

Komponenter

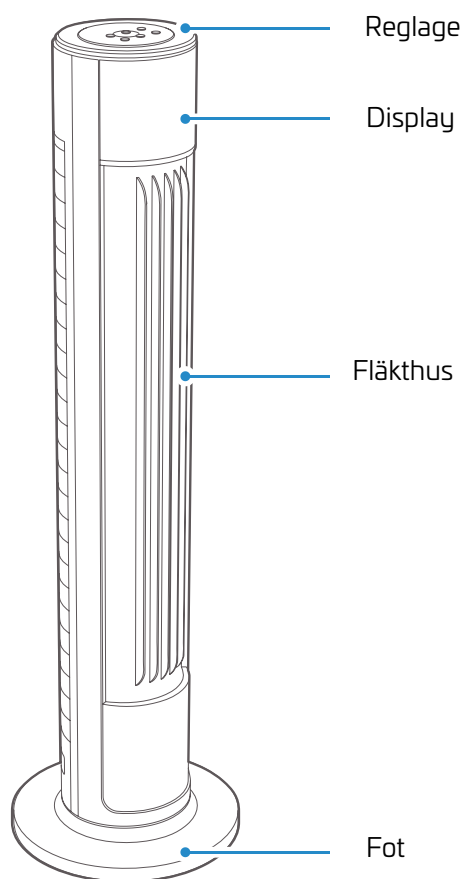

MONTERINGSANVISNINGAR

Komponenter

1. Montera foten

Tips: Rikta in fotens två halvor så att flikarna överlappar varandra.



2. Skruva ur skruvarna

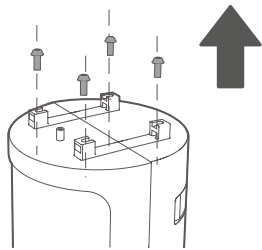

3. Installera och skruva fast foten

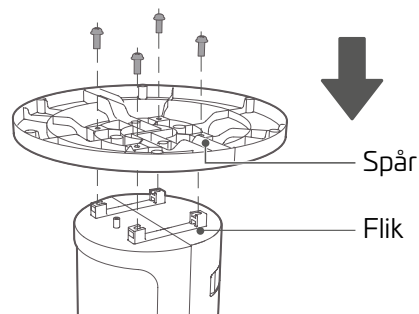

Förvaring av nätsladd

1. Tryck på insidan av hakarna för att lossa nätsladden.

2. Linda nätsladden runt hakarna.

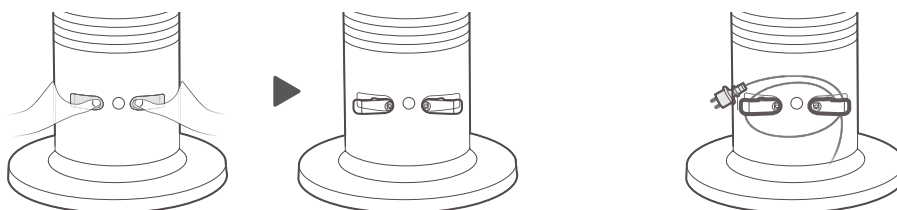

ANVÄNDNINGSAVVISNINGAR

Användningsanvisningar för fläkt

Knappar på fläkthuset

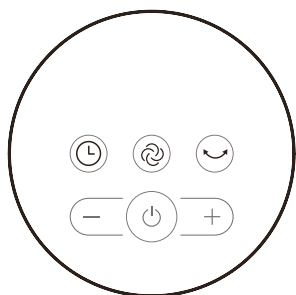

Display

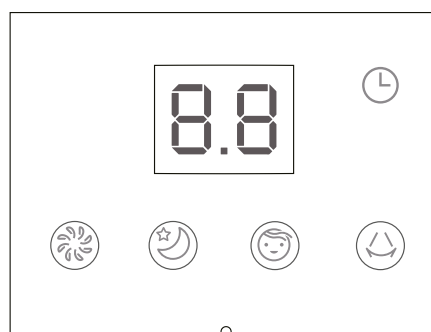

Knapp	Funktion
	Startknapp.
	Tryck på knappen för att starta eller stänga av oscilleringsläge.
	Fläkten har tre driftlägen: Normal, nattläge och komfort.
	Justera fläktvarvtalet med knapparna (+) och (-): Normal (1–6), nattläge (1–2), komfort (1–3).
	Tryck på knappen för att ställa in avstängningstid (när fläkten är startad) eller starttid (när fläkten är i standby-läge). Tryck på (+) eller (-) för att ställa in timern.



Startknapp.



Tryck på knappen för att starta eller stänga av oscilleringsläge.



Fläkten har tre driftlägen: Normal, nattläge och komfort.



Justera fläktvarvtalet med knapparna (+) och (-): Normal (1–6), nattläge (1–2), komfort (1–3).



Tryck på knappen för att ställa in avstängningstid (när fläkten är startad) eller starttid (när fläkten är i standby-läge). Tryck på (+) eller (-) för att ställa in timern.

Använda fjärrkontroll

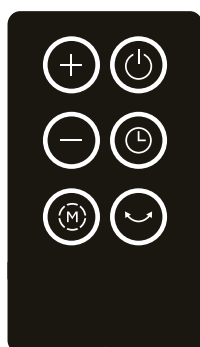

	Startknapp
	Funktionsknapp
+	(+)-knapp
-	(-)-knapp
	Timerknapp
	Oscilleringsknapp

Elschema

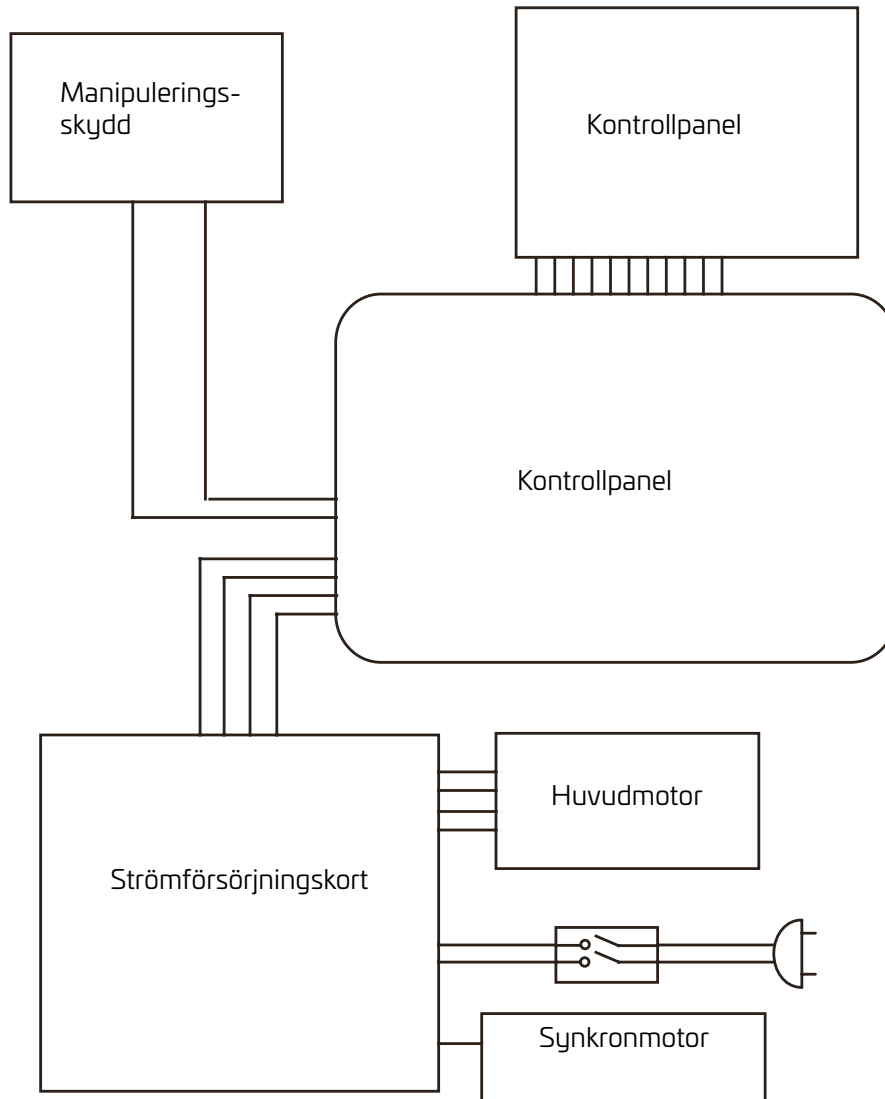

UNDERHÅLL

Fläkten kräver endast lite underhåll. Försök inte reparera den själv. Kontakta behörig servicetekniker om enheten behöver service.

1. Koppla bort fläkten från strömförsörjning innan du påbörjar rengöring eller montering.
2. För att säkerställa tillräcklig luftcirkulation till motorn är det viktigt att luftintagen på motorns baksida är fria från damm. Demontera inte fläkten för att avlägsna damm.
3. Torka av externa delar med en mjuk trasa fuktad i mildt rengöringsmedel.
4. Använd inte rengöringsmedel eller lösningsmedel som innehåller slipmedel (dessa produkter repar enhetens yta). Använd inte följande rengöringsmedel: bensin, thinner eller andra lösningsmedel.
5. Försäkra dig om att det inte kommer in vatten eller annan vätska i motorhuset eller invändiga delar.

RENGÖRING

1. Försäkra dig om att fläkten är bortkopplad från strömförsörjning innan du påbörjar rengöring.
2. Rengör plastkomponenter med en mjuk trasa fuktad i mildt diskmedel.

Torka av diskmedelsrester med torr trasa.

Märkspänning: 220–240 VAC, 50 Hz

Märkeffekt: 45 W

Skyddsklass: I

AVFALLSHANTERING AV PRODUKTEN

Denna produkt får inte avfallshanteras som hushållsavfall. Den måste avfallshanteras på återvinningsstation som är auktoriserad för elektriska och elektroniska apparater. Genom att återvinna avfallet hjälper du till att spara på våra naturresurser samtidigt som du försäkras om att produkten hanteras på ett miljövänligt och hälsosamt sätt.

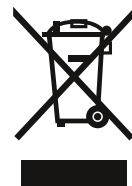

Lämna in elektriska enheter till återvinningsstation (avfallshandera dem inte som osorterat kommunalt avfall). Kontakta din kommun för information om lokalt insamlingsystem. Elektriska enheter som slängs på soptipp kan orsaka läckage av farliga ämnen som kommer ut i grundvattnet och därmed också i näringskedjan där de skadar människors hälsa.

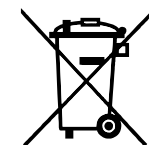

CONTENTS

Safety instructions.....	10
Parts of the fan	11
Assembly instructions.....	12
Operating instructions.....	13
Maintenance and cleaning	15

CAUTION

Carefully read the safety instructions and other instructions.

WARNING

1. If the power cord is damaged, it must be replaced by the manufacturer or the manufacturer's service agent, or a similarly qualified person in order to avoid a hazard.
2. For indoor use only.
3. To protect against the risk of electrical shock, do not immerse the appliance, power cord or plug in water or any other liquid.
4. This appliance can be used by children aged from 8 years and above and persons with reduced physical, sensory or mental capabilities or lack of experience and knowledge if they have been supervised or instructed in how to use the appliance safely and they understand the hazards involved. Children must not be allowed to play with the appliance. Cleaning and user maintenance must not be carried out by children without supervision. Young children should be supervised to ensure that they do not play with the appliance.
5. When the appliance is not in use and before cleaning, unplug the appliance from the power outlet.
6.  Correct disposal of this product.
This marking indicates that this product should not be disposed with other household waste throughout the EU. To prevent possible harm to the environment or human health from uncontrolled waste disposal, recycle it responsibly to promote the sustainable reuse of material resources. To return your used appliance, please use the return and collection systems or contact the retailer where the product was purchased. They can take this product for environmental safe recycling.

SAFETY INSTRUCTIONS

1. Never insert fingers, pencils, or any other object through the guard when the fan is running.
2. Unplug the fan before moving it from one location to another.
3. Make sure the fan is on a stable surface when it is running, to avoid overturning.
4. DO NOT place the fan by an open window, as rain may create an electrical hazard.
5. For household use only.

PARTS OF THE FAN

Note: All the images in this manual are for explanatory purpose only.
There may be some differences between your appliance and the appliance shown here.

Names of parts

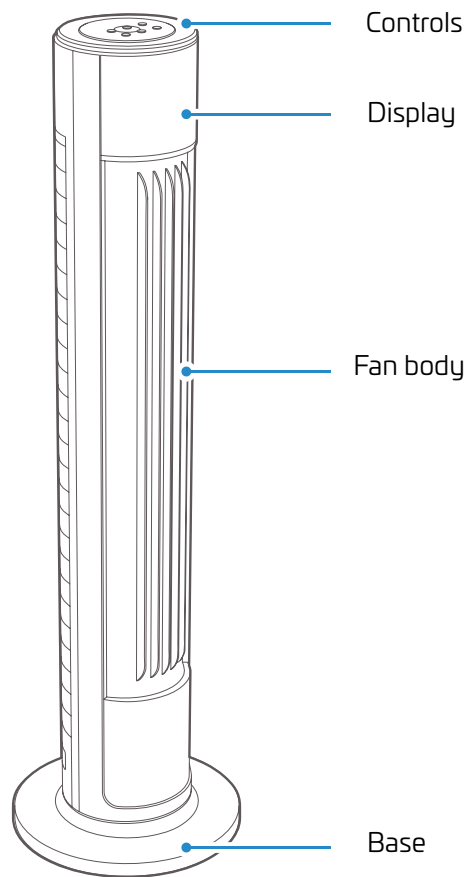

ASSEMBLY INSTRUCTIONS

Names of parts

1. Assemble the base

Tip: Line up the two halves of the base centrally so that the tabs overlap each other.

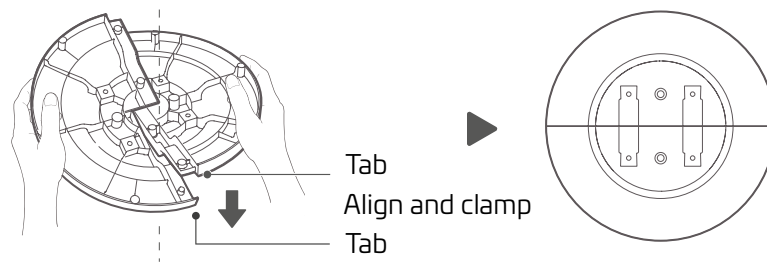

2. Remove the screws

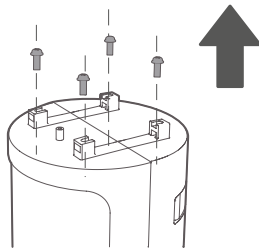

3. Install and secure the base

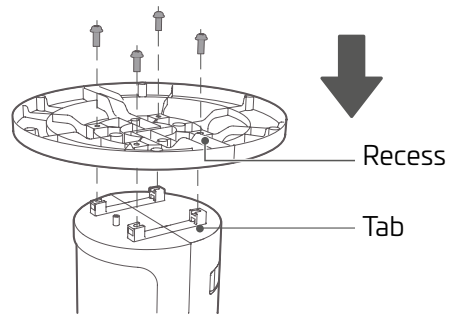

Power cord storage

1. Press the inner ends of the power cord hooks to open them.

2. Wrap the power cord around the hooks.

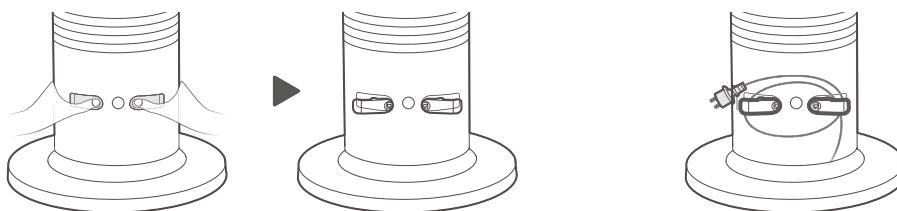

OPERATING INSTRUCTIONS

Fan operating instructions

Buttons on the fan body

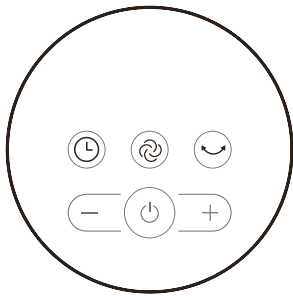

Display panel

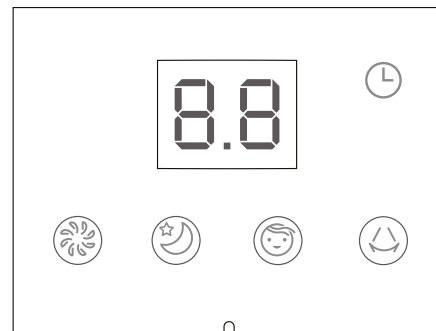

Button	Function
	On/off button.
	Press this button to start or stop oscillating mode.
	There are three fan modes: Normal, Sleep and Comfort.
	Press the "+" or "-" button to adjust the fan speed: Normal (settings 1-6), Sleep (settings 1-2), Comfort (settings 1-3).
	Press this button to set the shutdown time in the start state or set the start time in the standby state. Touch "+" or "-" button to set the timer.



On/off button.



Press this button to start or stop oscillating mode.



There are three fan modes: Normal, Sleep and Comfort.



Press the "+" or "-" button to adjust the fan speed: Normal (settings 1-6), Sleep (settings 1-2), Comfort (settings 1-3).



Press this button to set the shutdown time in the start state or set the start time in the standby state. Touch "+" or "-" button to set the timer.

Instructions for remote control

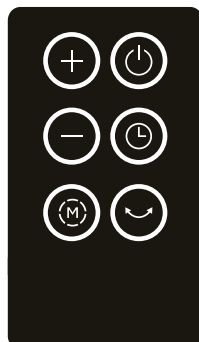

	ON/OFF button
	Function button
+	"+" button
-	"-" button
	Timer button
	Oscillation button

Circuit diagram

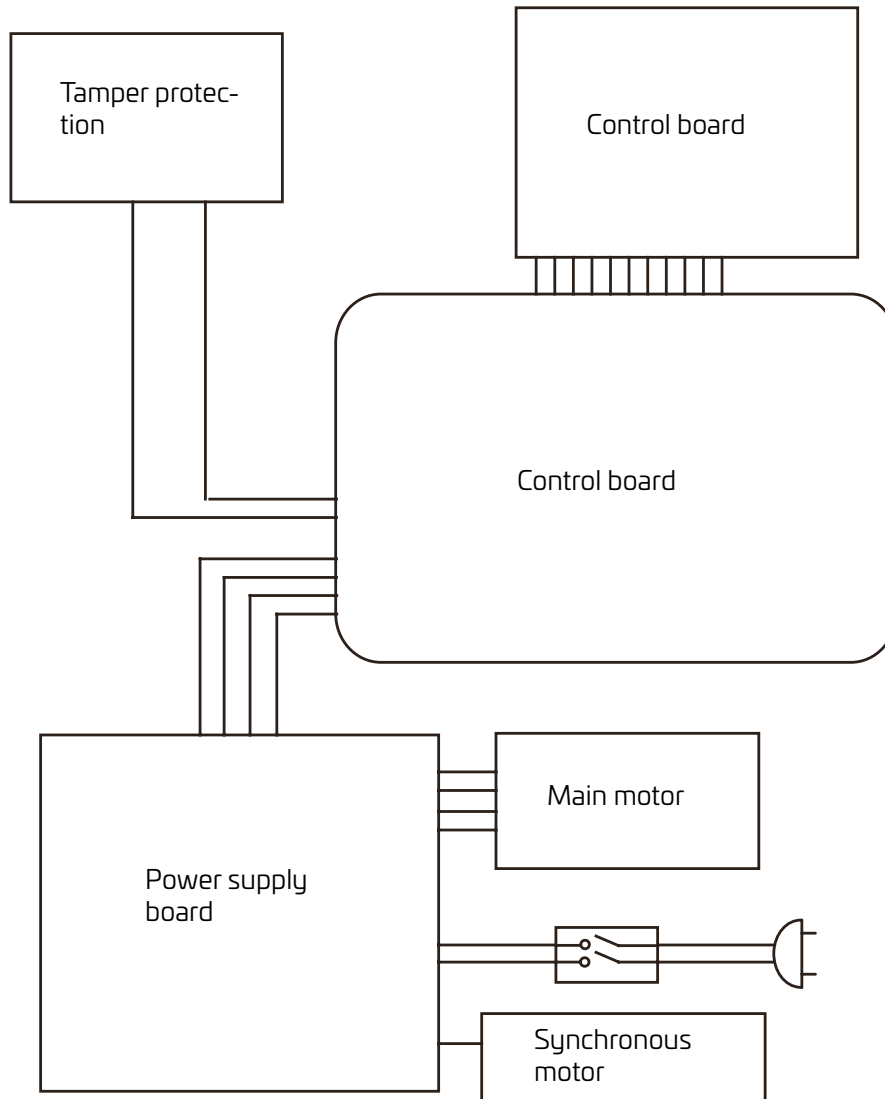

MAINTENANCE

The fan requires little maintenance. Do not try to fix it yourself. Contact a qualified service technician if service is needed.

1. Unplug the fan before cleaning and assembly.
2. To ensure adequate air circulation to the motor, keep the vents at the rear of the motor free of dust. Do not disassemble the fan to remove dust.
3. Wipe the exterior parts with a soft cloth moistened with mild detergent.
4. Do not use any abrasive detergent or solvents, to avoid scratching the surface. Do not use any of the following as a cleaner: petrol, thinner or other solvents.
5. Do not allow water or any other liquid into the motor housing or interior parts.

CLEANING

1. Make sure you unplug the fan from the electrical supply before cleaning.
2. Plastic parts should be cleaned with a soft cloth moistened with mild soap

Thoroughly remove soap film with a dry cloth.

Rated voltage: 220–240 V~ 50 Hz

Rated power: 45 W

Protection class: I

PRODUCT DISPOSAL

This product must not be disposed of together with domestic waste. This product must be disposed of at an authorised site for recycling electrical and electronic appliances. By collecting and recycling waste, you help save natural resources, and make sure the product is disposed of in an environmentally friendly and healthy way.



Do not dispose of electrical appliances as unsorted municipal waste; use separate collection facilities. Contact your local government for information regarding the collection systems available. If electrical appliances are disposed of in landfills or dumps, hazardous substances can leak into the groundwater and get into the food chain, damaging your health and well-being.



INNHold

Sikkerhetsanvisning	16
Viftens komponenter	17
Monteringsanvisning	18
Bruksanvisning.....	19
Vedlikehold og rengjøring	21

FORSIKTIG!

Les sikkerhetsanvisninger og øvrige anvisninger grundig.

ADVARSEL!

1. Hvis ledningen er skadd, skal den erstattes av fabrikanten, fabrikantens servicerepresentant eller person med samme kompetanse (skadd ledning utgjør en fare).
2. Denne enheten må kun brukes innendørs.
3. Forviss deg om at enheten, ledningen eller støpselet ikke dyppes i vann eller annen væske (fare for elektrisk støt).
4. Denne enheten kan brukes av barn fra 8 år og oppover og av personer med nedsatte fysiske evner, nedsatt hørsel/syn, nedsatt mental kapasitet eller som mangler erfaring, forutsatt at de overvåkes eller har fått innføring i hvordan enheten brukes på en sikker måte og at de forstår alle risikoer som foreligger. Barn må aldri leke med enheten. Rengjøring og vedlikehold må ikke utføres av barn uten tilsyn. Forviss deg om at små barn ikke leker med enheten.
5. Trekk støpselet ut av stikkkontakten når den ikke brukes og før rengjøring.
6.  Korrekt kassering av dette produktet.
Denne merkingen angir at produktet ikke skal kasseres sammen med annen husholdningsavfall innenfor EU/EØS. Lever inn produktet til gjenvinning. På den måten bidrar du til å hindre skade på miljø eller menneskers helse, og dermed kommer resirkulerbare deler til nytte igjen. Lever enheten på din lokale miljøstasjon/innsamlingsystem eller lever den til forhandleren der du kjøpte den. Forhandleren kan gjenvinne dette produktet på en miljøvennlig måte.

SIKKERHETSANVISNING

1. Ikke stikk fingre, penner eller andre gjenstander inn gjennom dekselet når viften er i gang.
2. Trekk støpselet ut av stikkkontakten før du flytter viften til et annet sted.
3. Forviss deg om at viften er plassert på et stabilt underlag når den brukes (på den måten reduseres risikoen for at den skal velte).
4. IKKE PLASSER viften nær åpent vindu (regn kan utgjøre en elektrisk fare).
5. Kun ment til husholdningsbruk.

VIFTENS KOMPONENTER

Obs! Alle bilder i denne bruksanvisningen er kun ment å være forklarende.
Utseendet på din enhet og den enheten som vises i denne bruksanvisningen kan avvike fra hverandre.

Komponenter

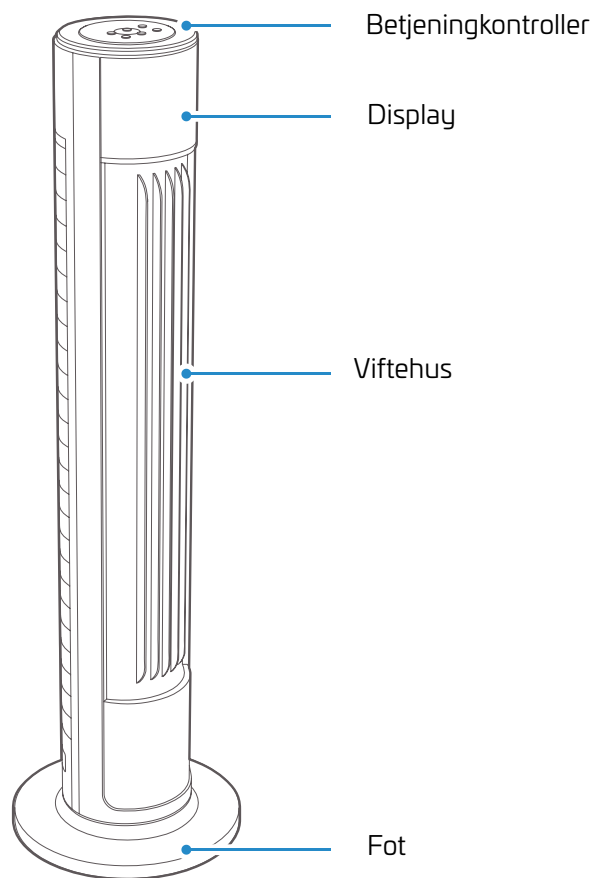

MONTERINGSANVISNING

Komponenter

1. Montere foten

Tips: Rett inn fotens to halvdelar slik at flikene overlapper hverandre.

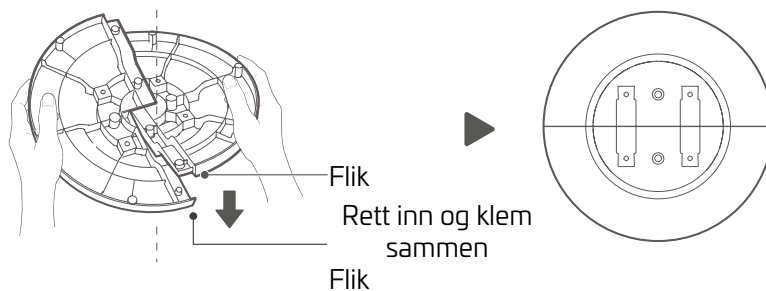

2. Skru ut skruene

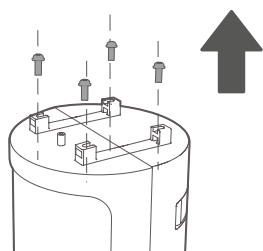

3. Installer og skru fast foten

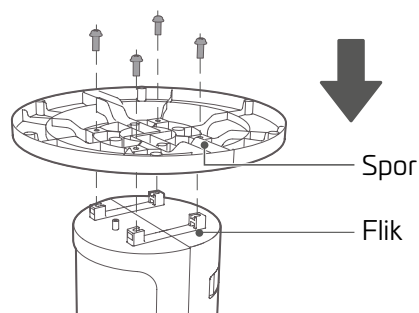

Oppbevaring av ledning

1. Trykk på innsiden av hakene for å løsne ledningen.

2. Vikle ledningen rundt hakene.

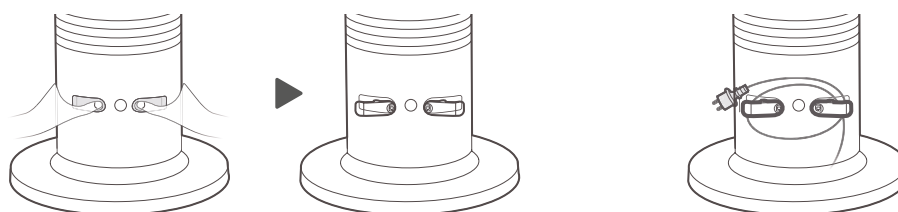

BRUKSANVISNING

Bruksanvisning for vifte

Knapper på viftehuset

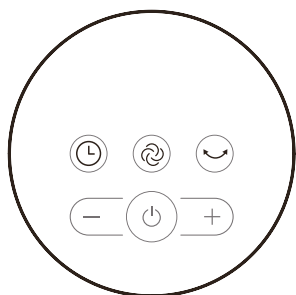

Display

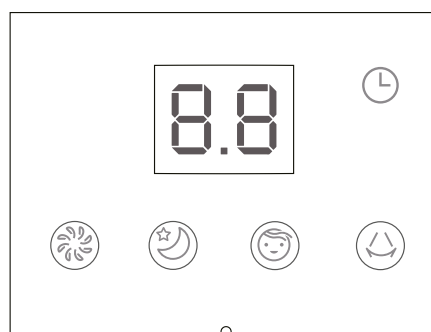

Knapp Funksjon



Startknapp



Trykk på knappen for å starte eller slå av oscilleringsinnstilling.



Viften har tre driftsinnstillinger: Normal, nattstilling og komfort.



Juster viftens turtall med knappene (+) og (-): Normal (1–6), nattstilling (1–2), komfort (1–3).



Trykk på knappen for å stille inn avslagningstid (når viften er startet) eller starttid (når viften er i standby-stilling). Trykk på (+) eller (-) for å stille inn tidsuret.

Bruke fjernkontroll

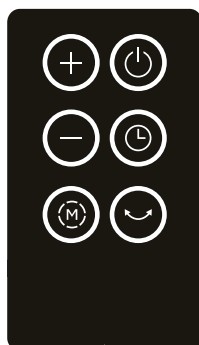

	Startknapp
	Funksjonsknapp
+	(+)-knapp
-	(-)-knapp
	Tidsurknapp
	Oscilleringsknapp

Koplingskjema

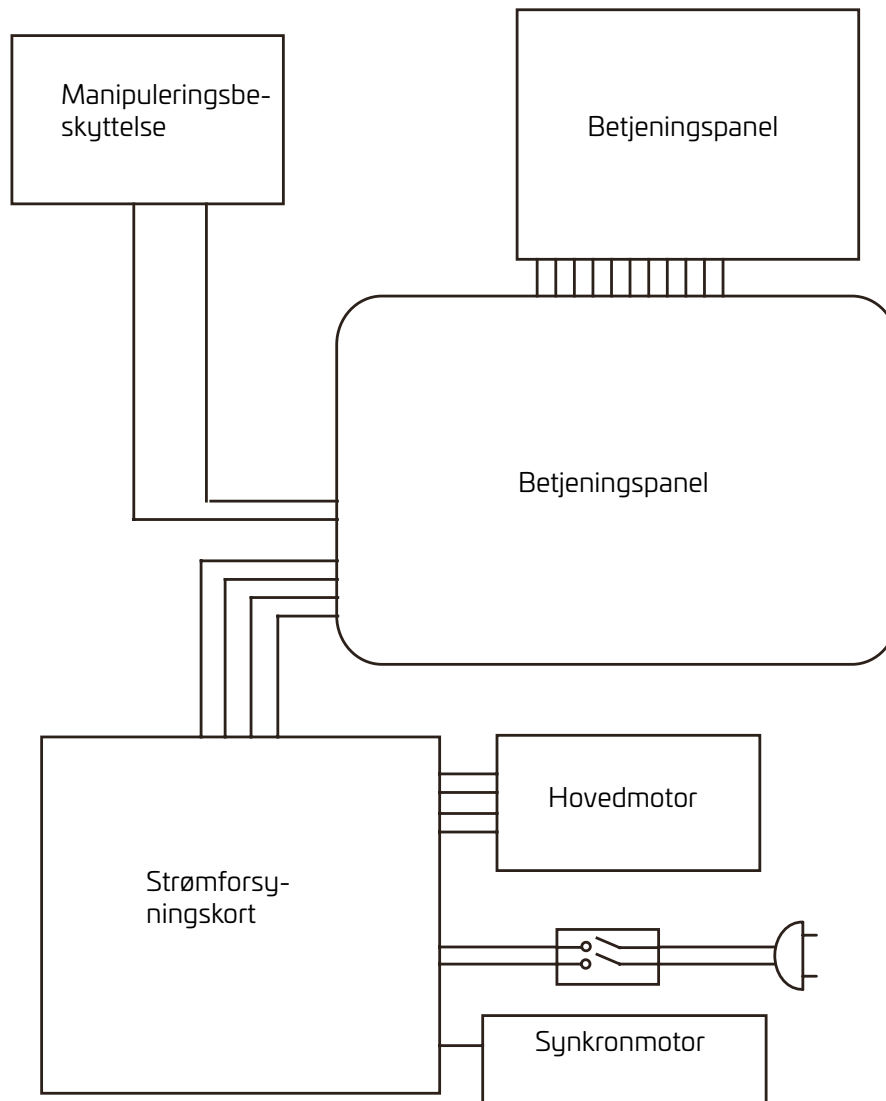

VEDLIKEHOLD

Viften krever kun begrenset vedlikehold. Ikke forsøk å reparere den selv. Kontakt behørig servicetekniker dersom enheten trenger service.

1. Trekk støpselet ut av stikkontakten før du begynner med rengjøring eller montering.
2. For å sikre tilstrekkelig luftsirkulasjon til motoren er det viktig at luftinntakene på motorens bakside er fri for støv. Ikke demonter viften for å fjerne støv.
3. Tørk av utvendige deler med en myk klut fuktet med mildt rengjøringsmiddel.
4. Ikke bruk rengjøringsmiddel eller løsemiddel som inneholder slipemiddel (disse produktene riper opp enhetens overflate). Ikke bruk følgende rengjøringsmidler: bensin, tynner eller andre løsemidler.
5. Forviss deg om at det ikke kommer vann eller annen væske inn i motorhuset eller innvendige deler.

RENGJØRING

1. Forviss deg om at støpselet er trukket ut av stikkontakten før du påbegynner rengjøring.
2. Rengjør plastkomponenter med en myk klut fuktet med mildt rengjøringsmiddel.

Tørk av vaskemiddelrester med en tørr klut.

Merkespenning: 220–240 VAC, 50 Hz

Merkeeffekt: 45 W

Beskyttelsesklasse: I

KASSERING AV PRODUKTET

Dette produktet skal ikke kastes i husholdningsavfallet. Dette produktet må leveres på innsamlingssted for gjenvinning av elektronisk og elektrisk utstyr. Ved å levere inn og resirkulere avfall, bidrar du til å spare naturressurser og sørger for at produktet kasseres på en miljøvennlig og trygg måte.

Lever inn elektriske enheter til gjenvinningsstasjon (ikke kast dem i restavfallet). Kontakt kommunen for informasjon om lokalt innsamlingsystem. Elektriske enheter som kastes på søppelfyllingen kan forårsake lekkasje av farlige stoffer som kommer ut i grunnvannet og dermed også i næringskjeden, der de skader menneskers helse.

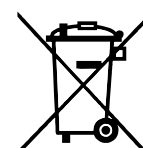

INDHOLD

Sikkerhedsanvisninger.....	22
Ventilatorens komponenter.....	23
Monteringsanvisninger	24
Brugsanvisninger	25
Vedligeholdelse og rengøring	27

FORSIGTIGHED!**Læs sikkerhedsanvisninger og andre instruktioner grundigt.****ADVARSEL**

1. Hvis ledningen er beskadiget, skal den udskiftes af producenten, dennes servicerepræsentant eller en person med samme kvalifikationer; en beskadiget ledning udgør en fare.
2. Dette apparat må kun anvendes indendørs.
3. Det skal sikres at apparatet, netledningen eller stikket ikke nedsænkes i vand eller andre væsker (risiko for elektrisk stød).
4. Apparatet må kun bruges af børn fra 8 år og derover og af personer med nedsatte fysiske eller mentale evner, nedsat hørelse/syn eller manglende erfaring, hvis de er under opsyn eller er blevet instrueret i sikker brug af apparatet og forstår de dermed forbundne risici. Børn må aldrig lege med apparatet. Rengøring og vedligeholdelse må ikke udføres af børn der ikke er under opsyn. Du skal sikre dig at små børn ikke leger med apparatet.
5. Tag apparatet ud af stikkontakten, når det ikke er i brug og før rengøring.
6.  Korrekt bortskaffelse af dette produkt.
Denne mærkning angiver, at apparatet ikke må bortskaffes med husholdningsaffaldet inden for EU. Indlever apparatet til genvinding. På den måde er du med til at passe på både miljø og mennesker, og genanvendelige dele bliver genbrugt. Indlever apparatet på den lokale genbrugsstation, eller returner det til forhandleren som du købte apparatet hos. Forhandleren kan genvinde dette produkt på en miljøvenlig måde.

SIKKERHEDSANVISNINGER

1. Før ikke fingre, kuglepenne eller andre genstande ind gennem dækslet, når ventilatoren kører.
2. Afbryd strømforsyningen til ventilatoren, før den flyttes til et andet sted.
3. Sørg for, at ventilatoren er placeret på en stabil overflade, når den bruges (det mindsker risikoen for, at den vælter).
4. Placer IKKE ventilatoren i nærheden af et åbent vindue (regn kan udgøre en elektrisk fare).
5. Kun til husholdningsbrug.

VENTILATORENS KOMPONENTER

Obs! Alle billeder i denne brugsanvisning er kun beregnet som vejledende.
Udseendet på dit apparat og det apparat, der vises i denne manual, kan afvige fra hinanden.

Komponenter

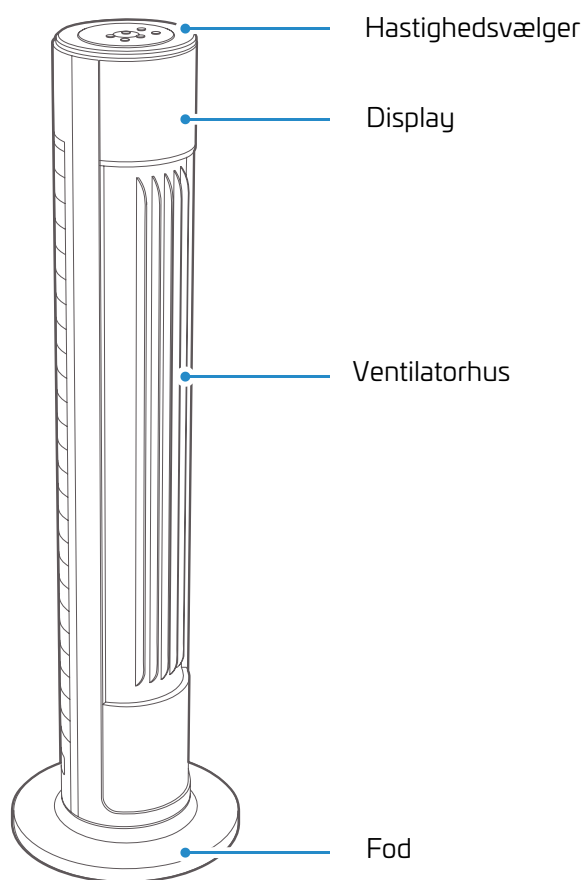

MONTERINGSANVISNINGER

Komponenter

1. Monter foden

Tip: Juster fodens to halvdele, så tapperne overlapper hinanden.

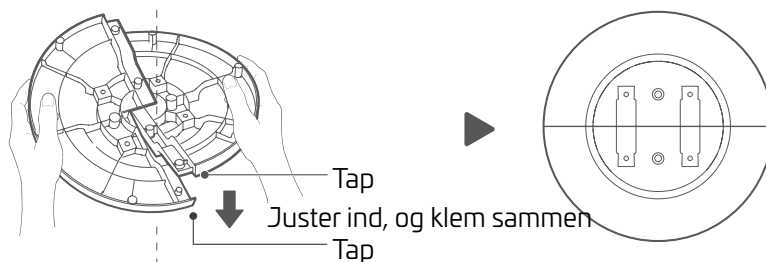

2. Skru skruerne ud

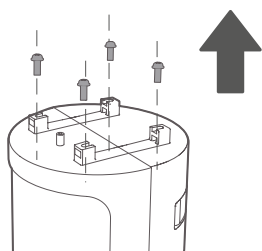

3. Sæt foden på, og skru den fast

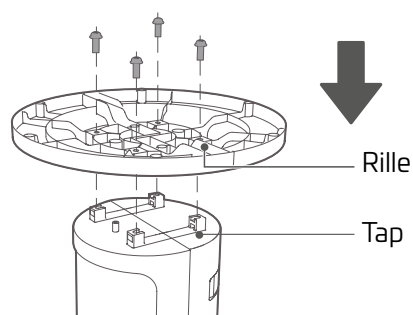

Opbevaring af netledningen

1. Tryk på indersiden af krogene for at løsne netledningen.

2. Sno ledningen rundt om krogene.

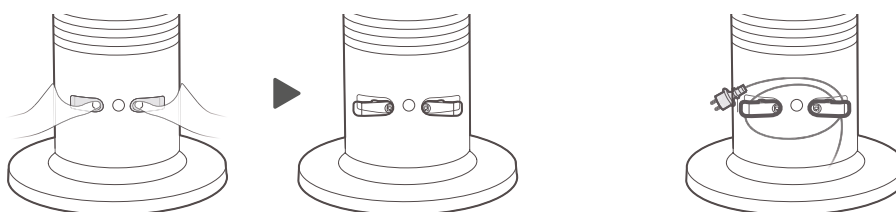

BRUGSANVISNINGER

Brugsanvisninger til ventilator

Knapper på ventilatorhuset

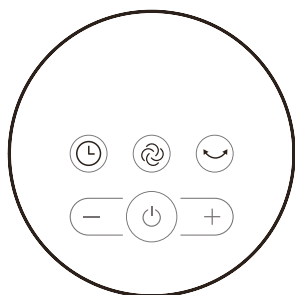

Display

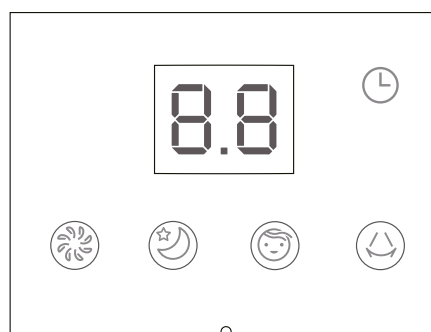

Knap Funktion



Startknap.



Tryk på knappen for at starte eller slukke svingetilstand.



Ventilatoren har tre driftstilstande: Normal, nattilstand og komfort.



Juster ventilatorhastigheden med knapperne (+) og (-): Normal (1-6), nattilstand (1-2), komfort (1-3).



Tryk på knappen for at indstille slukketid (når ventilatoren er startet) eller starttid (når ventilatoren er i standbytilstand). Tryk på (+) eller (-) for at indstille timeren.

Brug af fjernbetjeningen

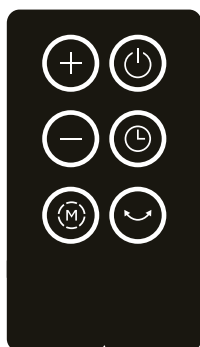

	Startknap
	Funktionsknap
+	(+)-knap
-	(-)-knap
	Timerknap
	Svingningsknap

Ledningsdiagram

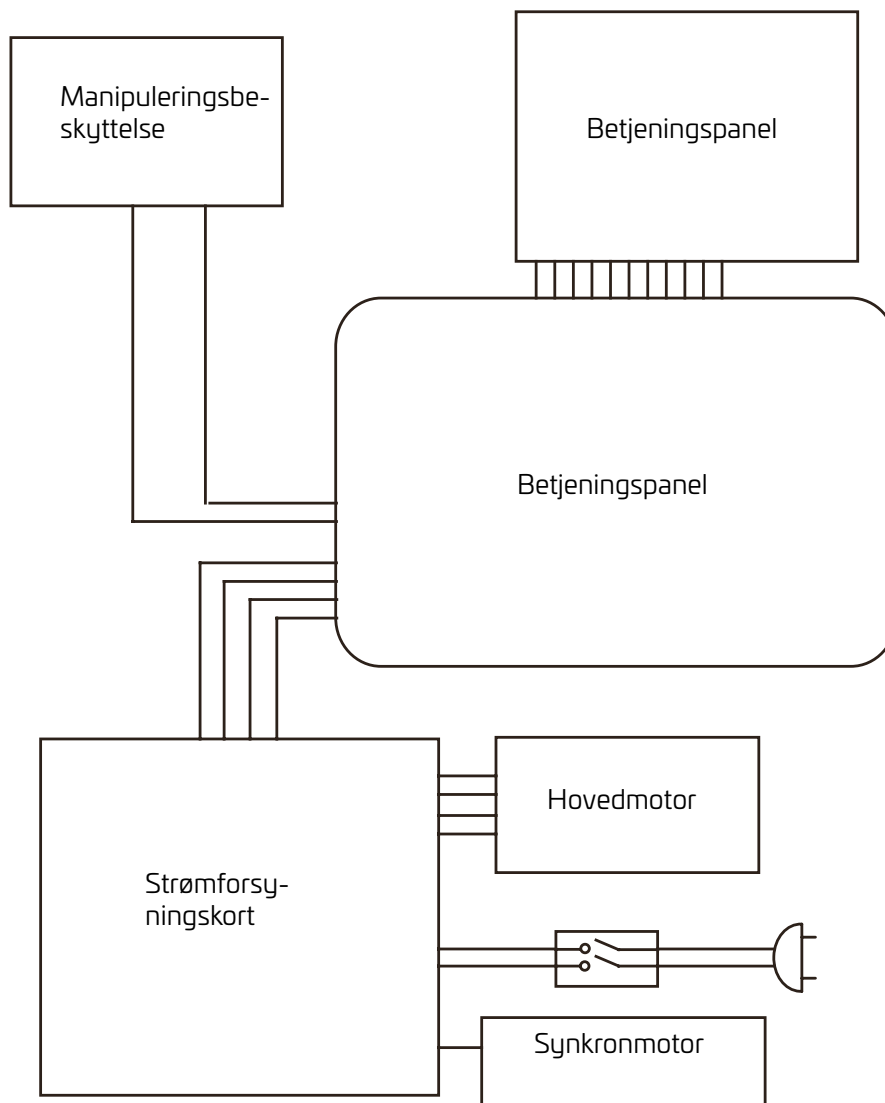

VEDLIGEHOJDELSE

Ventilatoren kræver kun lidt vedligeholdelse. Forsøg ikke at reparere den selv. Kontakt en kvalificeret servicetekniker, hvis der skal foretages service af apparatet.

1. Afbryd strømforsyningen til ventilatoren inden du påbegynder rengøring eller montering.
2. Hold luftindtagene på motorens bagside fri for støv for at sikre tilstrækkelig luftcirkulation til motoren. Adskil ikke ventilatoren for at fjerne støv.
3. Tør de udvendige dele af med en blød klud fugtet med mildt rengøringsmiddel.
4. Brug ikke rengøringsmidler eller opløsningsmidler, som indeholder slibemiddel (de kan beskadige apparatets overflade). Brug ikke følgende rengøringsmidler: benzin, fortyndere eller andre opløsningsmidler.
5. Sørg for, at der ikke kommer vand eller anden væske ind i motorhuset eller de indvendige dele.

RENGØRING

1. Sørg for, at stikket til ventilatoren er taget ud af stikkontakten, inden du gør den ren.
2. Rengør plastkomponenter med en blød klud fugtet med mildt rengøringsmiddel.

Tør rester af opvaskemiddel af med en tør klud.

Mærkespænding: 220-240 V AC, 50 Hz

Nominal effekt: 45 W

Beskyttelsesklasse: I

BORTSKAFFELSE AF PRODUKTET

Dette produkt må ikke bortskaffes som husholdningsaffald. Det skal bortskaffes via en autoriseret genbrugsstation til elektriske og elektroniske apparater. Ved genvinding af affald er du med til at bevare vores naturlige ressourcer og samtidig sikrer du dig, at produktet håndteres på en miljøvenlig og ikke sundhedsskadelig måde.

Indlevér elektriske dele til genbrugsstationen (bortskaf dem ikke som usorteret kommunalt affald). Kontakt din kommune for at få information om det lokale indsamlingssystem. Elektriske apparater, der kastes på lossepladsen, kan forårsage lækage af farlige stoffer, der ender i grundvandet og dermed også i fødekæden, hvor de skader menneskers helbred.



SISÄLLYSLUETTELO

Turvallisuusohjeet.....	28
Tuulettimen osat.....	29
Kokoamisohjeet.....	30
Käyttöohjeet.....	31
Kunnossapito ja puhdistus.....	33

HUOMIO!

Lue turvallisuusohjeet ja muut käyttöön liittyvät ohjeet.

VAROITUS

1. Vaurioitunut virtajohto pitää vaihdattaa valmistajalla, valmistajan huoltoasentajalla tai valtuutetulla teknikolla (vaurioitunut virtajohto on vaarallinen).
2. Tätä laitetta saa käyttää vain sisätiloissa.
3. Varmista, etteivät laite, sähköjohto tai pistoke pääse kastumaan (sähköiskun vaara).
4. Vähintään 8 vuotta täyttäneet lapset ja henkilöt, joilla on fyysisiä, näkö-/kuuloaistiin liittyviä tai psyykkisiä rajoitteita tai vain vähän kokemusperäistä tietoa, voivat käyttää tätä laitetta, mutta heidän toimintaansa sen parissa on valvottava tai heidät on perehdytettävä sen käyttämiseen niin, että he ymmärtävät käyttöön liittyvät vaaratekijät. Laitteella ei saa koskaan leikkiä. Lapset eivät saa puhdistaa tai huoltaa laitetta ilman valvontaa. Pidä huolta, etteivät lapset leiki laitteella.
5. Irrota laite pistorasiasta heti käytön jälkeen ja aina ennen puhdistamista.

6.  Laitteen hävittäminen oikealla tavalla.

Tämä merkintä tarkoittaa, ettei tuotetta saa hävittää sekajätteenä EU:ssa. Toimita tuote kierrätykseen. Niin toimimalla autat suojelemaan ympäristöä ja ihmisten terveyttä, ja samalla laitteen kierrätettävät osat voidaan käyttää uudelleen. Voit toimittaa laitteen joko paikalliseen kierrätys- ja keräysjärjestelmään tai takaisin laitteen myyneelle jälleenmyyjälle. Jälleenmyyjällä on järjestelmä tuotteen hävittämiseksi ympäristöystävällisellä tavalla.

TURVALLISUUSOHJEET

1. Älä koskaan työnnä sormea, kynää tai muuta esinettä ritilän läpi, kun tuuletin on toiminnassa.
2. Irrota tuulettimen pistoke pistorasiasta, ennen kuin siirrät laitteen toiseen paikkaan.
3. Varmista ennen käynnistämistä, että laite on sijoitettu vakaalle alustalle; muutoin laite voi kaatua.
4. ÄLÄ SIJOITA tuuletinta avoimen ikkunan lähelle; sisään pääsevä sadevesi voi aiheuttaa sähköiskuvaaran.
5. Laite on tarkoitettu ainoastaan kotitalouskäyttöön.

TUULETTIMEN OSAT

Huom! Kaikki käyttöohjeessa esitetyt kuvat ovat suuntaa antavia.
Hankkimasi laite voi poiketa jonkin verran käyttöohjeen kuvaamasta laitteesta.

Laitteen osat

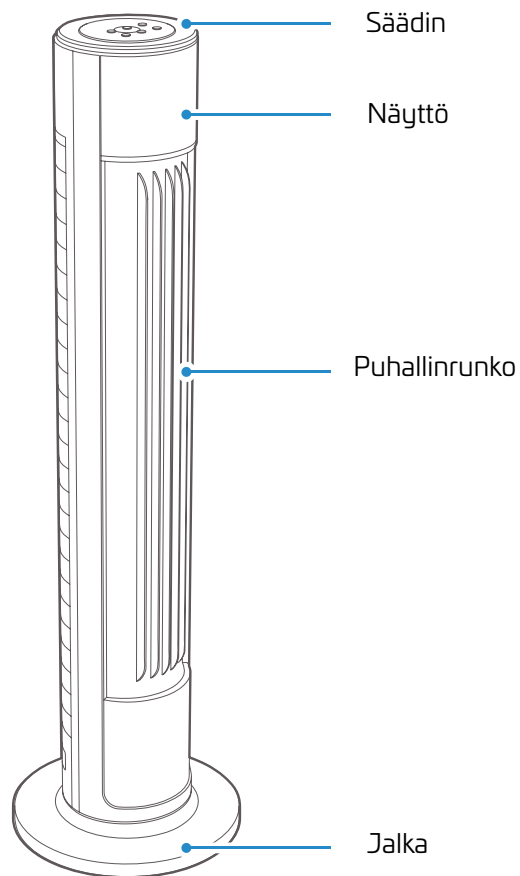

KOKOAMISOHJEET

Laitteen osat

1. Kokoa jalka

Vinkki: Kohdista jalan puolikkaat niin, että saumakohdat menevät päällekkäin.



2. Ota ruuvit pois

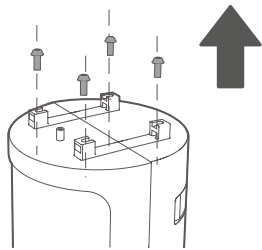

3. Asenna jalka paikalleen ja kiinnitä se ruuveilla

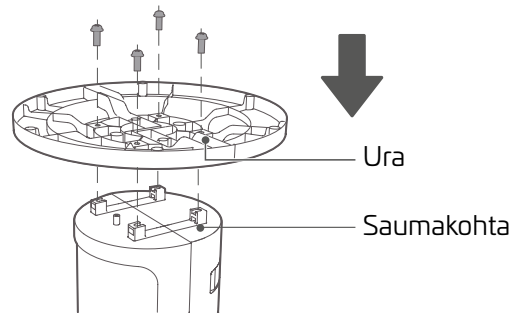

Sähköjohdon säilytys

1. Avaa pidikkeet painamalla niitä sisempien päiden kohdalta.

2. Kierrä sähköjohto pidikkeiden ympärille.

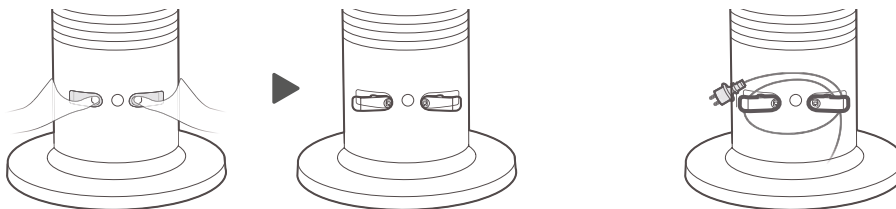

KÄYTTÖOHJEET

Tuulettimen käyttöohjeet



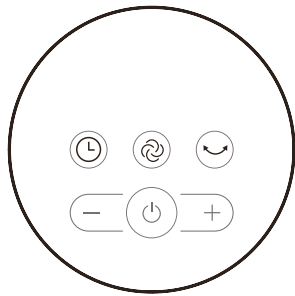

Painikkeet tuulettimen rungossa

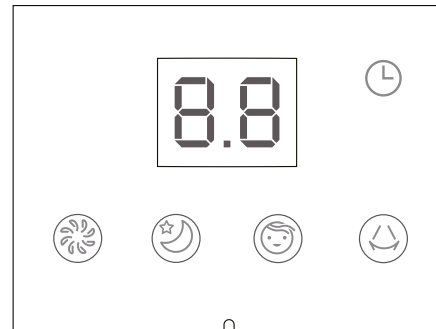

Näyttö





Painike Toiminto

-  Käynnistyspainike.
-  Tämä painike käynnistää tai lopettaa tuulettimen kääntymisen.
-  Tuulettimessa on kolme toimintatilaa: Normaali, yökäyttö ja Comfort.
-  Puhallusnopeutta säädetään painikkeilla (+) ja (-): Normaali (1–6), yökäyttö (1–2), Comfort (1–3).
-  Tällä painikkeella asetetaan (käynnissä olevan) tuulettimen sammumisaika tai (valmiustilassa olevan) tuulettimen käynnistymisaika. Aika asetetaan painikkeiden (+) ja (-) avulla.

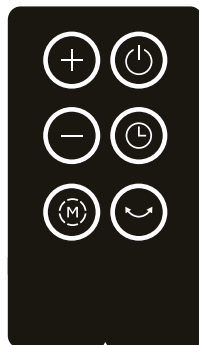
Kaukosäätimen käyttäminen



	Käynnistyspainike
	Toimintopainike
+	(+)-painike
-	(-)-painike
	Ajastinpainike
	Kääntöliikkeen painike

Johdotuskaavio

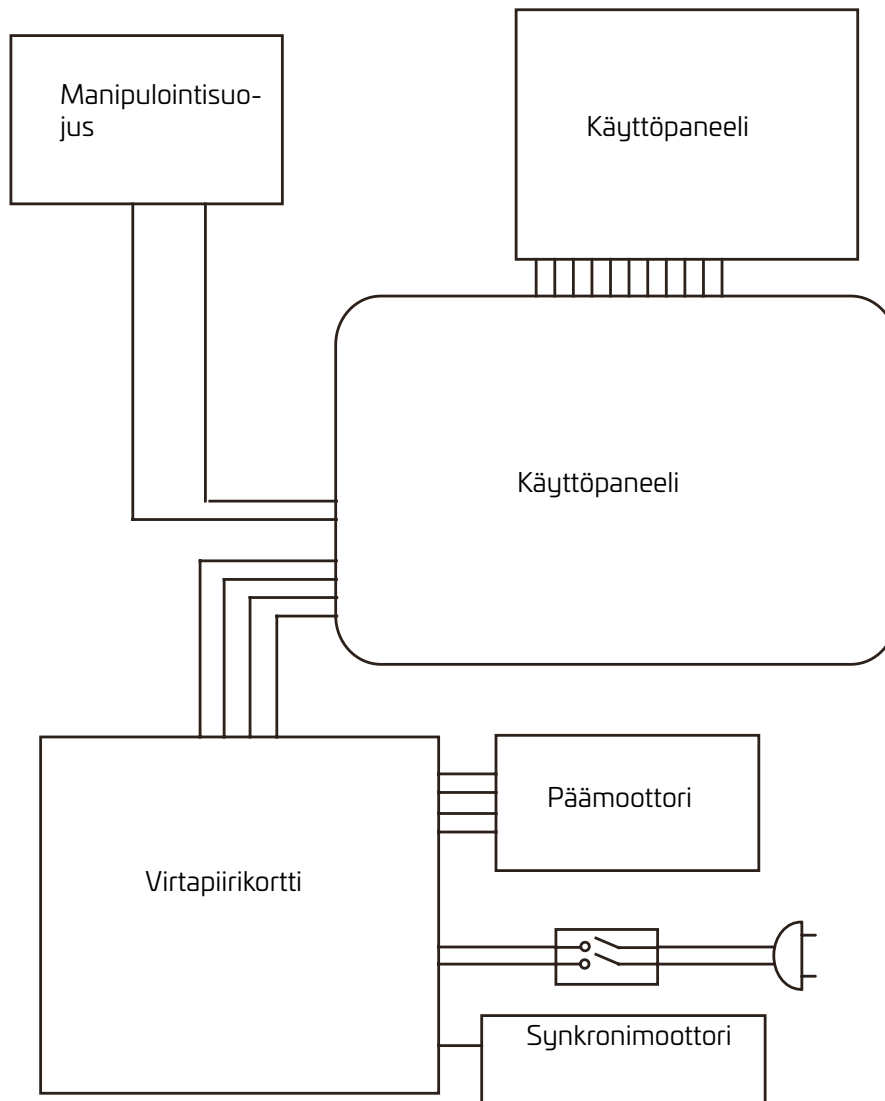

KUNNOSSAPITO

Tuuletin tarvitsee kunnossapitoa vain vähän. Älä yritä korjata sitä itse. Toimita se valtuutetulle huoltoasentajalle korjattavaksi.

1. Irrota tuulettimen pistoke pistorasiasta ennen puhdistusta tai kokoamista.
2. Jotta moottori saa riittävästi ilmaa, sen takana olevissa jäähdytysilma-aukoissa ei saa olla pölyä. Tuuletinta ei saa avata pölyn poistamista varten.
3. Pyyhi ulkopuoliset osat pehmeällä liinalla, joka on kostutettu miedolla puhdistusaineliuksella.
4. Älä käytä hankaavia aineita sisältäviä puhdistusaineita tai liuottimia, sillä ne voivat vaurioittaa laitteen pintaa. Älä käytä puhdistukseen: bensiiniä, tinneriä tai muita liuottimia.
5. Pidä huolta, ettei moottorikoteloon tai sen sisällä oleviin osiin pääse vettä tai muuta nestettä.

PUHDISTUS

1. Varmista, että tuulettimen virta on katkaistu, ennen kuin aloitat puhdistuksen.
2. Puhdista muoviosat pehmeällä liinalla, joka on kostutettu miedolla astianpesuaineliuksella.

Pyyhi pesuainejäämät pois kuivalla liinalla.

Nimellisjännite: 220–240 VAC, 50 Hz

Nimellisteho: 45 W

Suojausluokka: I

TUOTTEEN HÄVITTÄMINEN

Tätä tuotetta ei saa hävittää sekajätteenä. Se täytyy toimittaa sähkö- ja elektroniikkalaitteiden keräämiseen hyväksytylle kierrätysasemalle. Kierrättämällä jätteet autat säästämään luonnonvarojamme ja varmistat samalla, että tuotetta käsitellään ympäristöystävällisellä ja terveellisellä tavalla.



Toimita hävitettävät sähkölaitteet kierrätysasemalle; niitä ei saa hävittää yhdyskuntajätteen joukossa. Saat tietoa paikallisesta kierrätysjärjestelmästä oman kuntasi viranomaisilta. Sekajätteen mukana kaatopaikalle päätyvistä sähkölaitteista voi vuotaa vaarallisia aineita, jotka päätyvät pohjaveteen ja edelleen ravintoketjuun, jolloin ne vahingoittavat ihmisten terveyttä.



EFNISYFIRLIT

Öryggisleiðbeiningar.....	34
Íhlutir viftunnar.....	35
Leiðbeiningar um uppsetningu.....	36
Notkunarleiðbeiningar.....	37
Viðhald og þrif.....	39

VARKÁRNI!**Kynntu þér öryggisleiðbeiningar og aðrar leiðbeiningar vandlega.****VIÐVÖRUN**

1. Hafi rafmagnsleiðslan skemmt skal skipt um hana af framleiðanda, tæknimanni eða öðrum til þess bærum einstaklingum (skemmd rafmagnsleiðsla er hættuleg).
2. Tækið skal eingöngu nota innandyra.
3. Gættu þess vandlega að tækið, rafmagnsleiðslan eða klóin lendi ekki í vatni eða öðrum vökva (hætta á rafhöggi).
4. Börn frá 8 ára aldri og fólk með skerta líkamlega getu, skerta heyrn/sjón, skerta andlega getu eða án reynslu mega því aðeins nota tækið að það sé gert undir eftirliti eða sé þeim leiðbeint um örugga notkun tækisins og að þau átti sig á öllum hættum sem fylgja notkuninni. Börn mega aldrei leika sér með tækið. Börn mega ekki hreinsa eða sinna viðhaldi án eftirlits. Gakktu úr skugga um að ung börn leiki sér ekki með tækið.
5. Aftengdu tækið frá vegginstungunni þegar það er ekki í notkun og fyrir þrif þess.
6.  Rétt förgun á tækinu.
Þetta tákn gefur til kynna að tækinu skuli ekki fargað með venjulegu heimilissorpi innan ríkja ESB. Farðu með tækið í endurvinnslu. Þannig stuðlar þú að því að koma í veg fyrir að valda skaða á umhverfinu og heilsu manna, auk þess sem endurnýtanlegir hlutir tækisins verða nýttir aftur. Notaðu vinsamlegast söfnunar- og skilakerfið eða hafðu samband við smásöluaðilann þar sem þú keyptir tækið til að skila notuðu tæki. Söluaðilinn getur endurunnið þetta tæki á umhverfisvænan hátt.

ÖRYGGISLEIÐBEININGAR

1. Ekki stinga fingrum, pennum eða neinu öðrum í gegnum grindina þegar viftan er í gangi.
2. Aftengdu viftuna rafmagni áður en hún er færð á milli staða.
3. Gættu þess að viftan standi á stöðugum fleti við notkun (til að draga úr hættu á að hún velti).
4. **EKKI SETJA** viftuna upp nálægt opnum glugga (rigning getur valdið hættu með rafmagn).
5. Einungis ætluð til heimilisnotkunar.

ÍHLUTIR VIFTUNNAR

Ath! Allar myndir í þessum notkunarleiðbeiningum eru einungis ætlaðar til leiðbeiningar. Það getur verið einhver munur á útliti þíns tækis og því sem handbókin sýnir.

Hlutir

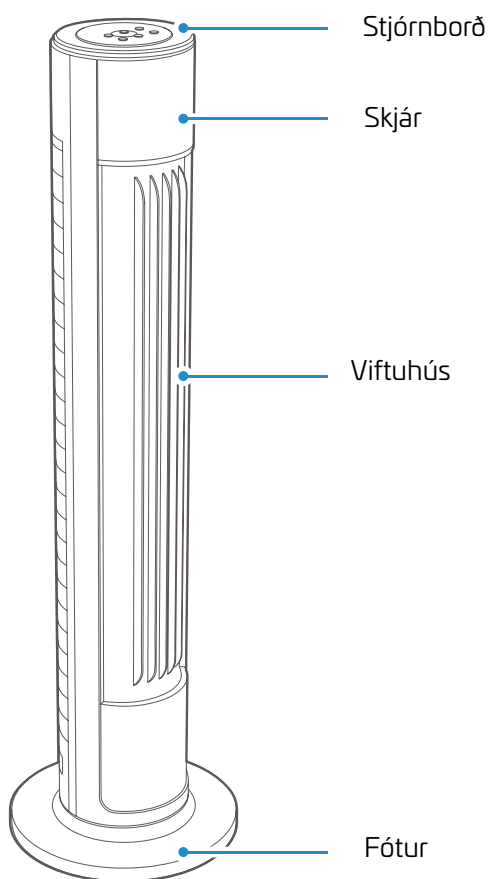

LEIÐBEININGAR UM UPPSETNINGU

Hlutir

1. Að setja upp fótinn

Ábendingar: Stilltu fótahlutunum tveimur þannig saman að fliparnir skarist.

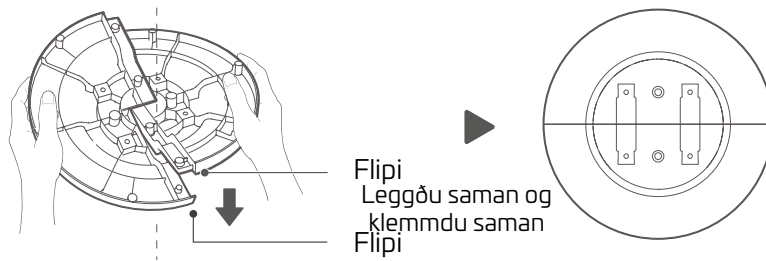

2. Losaðu skrufurnar

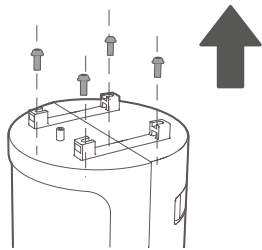

3. Settu fótinn upp og skrufaðu hann fastan

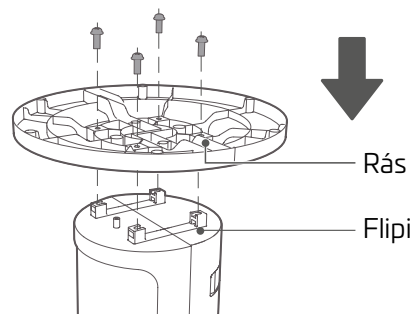

Að geyma rafmagnsleiðslu

1. Þrýstu á innri hluta krókanna til að losa snúruna.

2. Vefðu snúrunni umhverfis krókana.

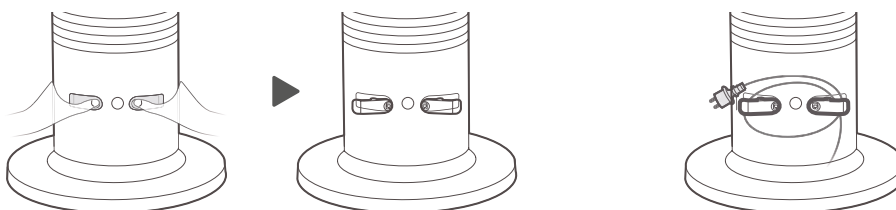

NOTKUNARLEIÐBEININGAR

Notkunarleiðbeiningar fyrir viftu

Hnappar á viftuhúsinu

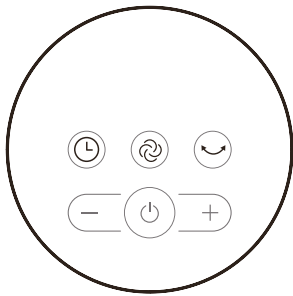

Skjár

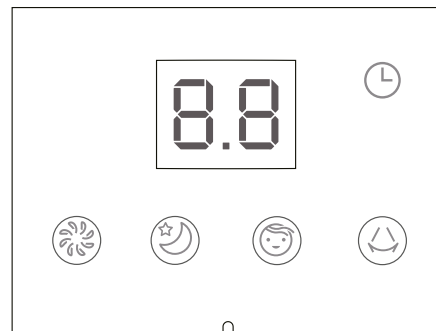

Hnappur Aðgerð



Ræsihnappur.



Þrýstu á hnappinn til að kveikja á eða slökkva á sveiflustingunni.



Viftan er búin þremur stillingum: Venjulegri stillingu, næturstillingu og þægindastillingu.



Stilltu snúningshraðann með (+) og (-) hnöppunum: Venjuleg stilling (1–6), næturstilling (1–2), þægindastilling (1–3).



Þrýstu á hnappinn til að stilla hvenær tækið slekkur á sér (þegar viftan er í gangi) eða hvenær hún ræsir sig (þegar viftan er í biðstöðu). Þrýstu á (+) eða (-) hnappinn til að stilla tímastillinn.

Að nota fjarstýringu

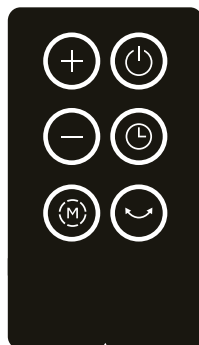

	Ræsitakki
	Aðgerðahnappur
+	(+)-hnappur
-	(-)-hnappur
	Tímastillir
	Sveifluhnappur

Raflagnateikning

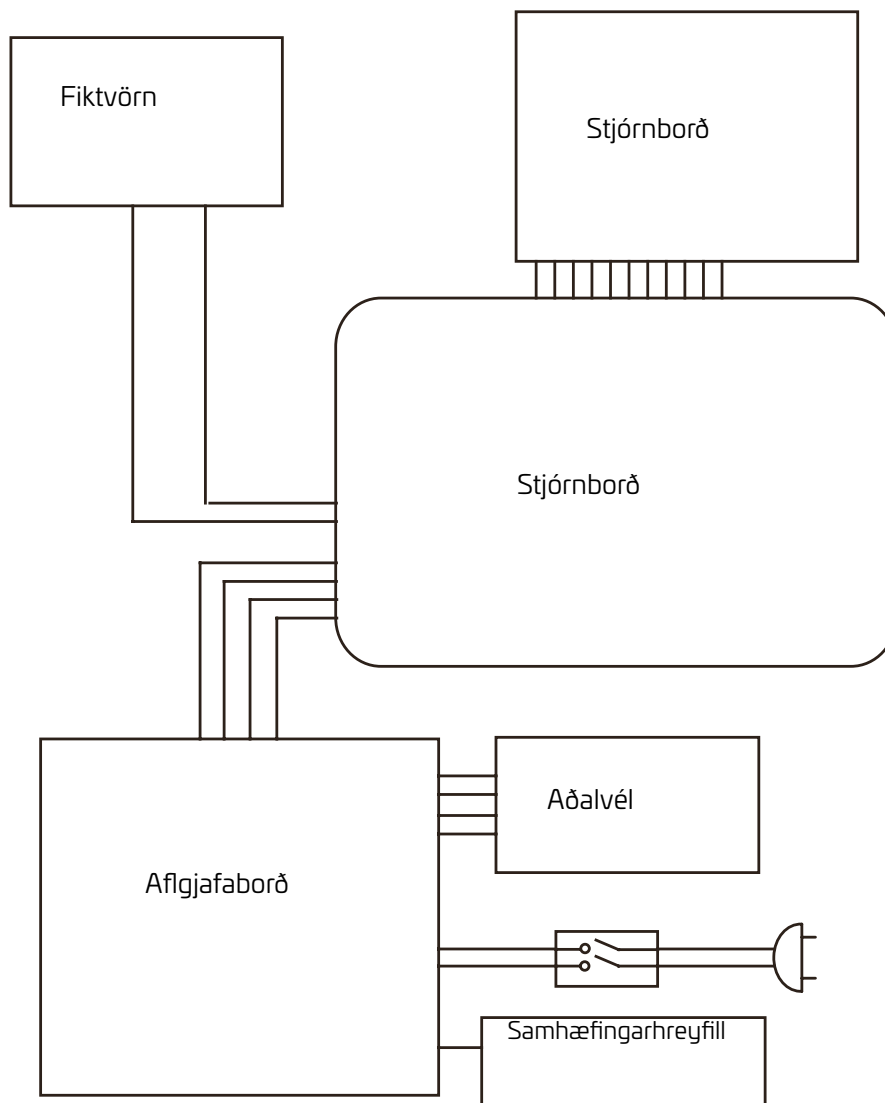

VIÐHALD

Viftan þarfnast mjög lítils viðhalds. Ekki reyna að gera við tækið sjálf/ur. Hafðu samband við viðurkenndan tæknimann ef þjónusta þarf tækið.

1. Taktu tækið úr sambandi við veitustraumrás áður en þríf eða uppsetning hefst.
2. Mikilvægt er að halda loftopum aftan á vélinni rykfríum til að tryggja nægilegt loftflæði. Taktu ekki viftuna í sundur til að fjarlægja ryk.
3. Þrífðu ytri fleti með mjúkri tusku sem vætt er í mildri sápulausn.
4. Ekki nota þvottaefni eða leysiefni með svarfefnum (þau skemma áferðina). Ekki nota eftirfarandi hreingerningaefni: bensín, þynni eða önnur leysiefni.
5. Gættu þess að ekki berist vatn eða annar vökví inn í vélarhúsið eða inn í tækið.

ÞRIF

1. Gættu þess að rafmagnssnúra tækisins sé aftengd áður en þríf hefjast.
2. Þrífðu plastíhluti með mjúkri tusku sem vætt er í mildri sápulausn.

Þurrkaðu leifar af hreinsiefnum með þurrum klút.

Markspenna: 220–240 VAC, 50 Hz

Afl: 45 W

Verndarflokkur: I

FÖRGUN TÆKISINS

Ekki má farga tækinu með heimilissorpi. Farga verður því á endurvinnslustöð sem hefur leyfi fyrir rafmagns- og rafeindatækjum. Með því að endurvinna sorp hjálpar þú við björgun náttúrlegra auðlinda ásamt því að tryggja að vörunni er fargað á umhverfisvænan og heilbrigðan hátt.



Skilaðu raftækjum inn til förgunar á sorpvinnslustöð (ekki farga þeim með almennu heimilissorpi). Hægt er að spyrjast fyrir hjá sveitarfélaginu um skipulag á förgun sorps. Sé raftækjum fargað á sorphaugum geta lekið úr þeim hættuleg efni sem berast í út í grunnvatn og þar með í fæðukeðjuna þar sem þau valda tjóni á heilsu fólks.

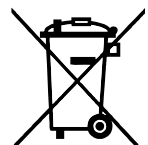

Informationen kan komma att ändras. Oavsiktliga fel i informationen kan förekomma. /
The information may be subject to changes. Inadvertent errors in information may occur. / Informasjonen kan endres. Det kan forekomme
utilsiktede feil i informasjonen. / Oplysningerne er med forbehold for ændringer. Der kan forekomme utilsiktede fejl i
oplysningerne. / Tietoihin voi tulla muutoksia. Tiedoissa voi olla tahattomia virheitä. / Upplýsingarnar gætu verið
háðar breytingum. Óviljandi villur gætu hafa slæðst inn í upplýsingarnar.

CANVAC

Q AIR

Canvac kvalitetsgaranti gäller för konsument (omfattar ej förbrukningsdelar). Läs mer på www.canvac.se/garantier

Canvac's guarantee of quality for the consumer (does not include wear parts). Read more at www.canvac.se/garantier.

Canvac kvalitetsgaranti gjelder for forbruker (omfatter ikke forbruksdeler). Les mer på www.canvac.se/garantier

Canvac's kvalitetsgaranti gælder for forbrugere (omfatter ikke forbrugsdele). Læs mere på www.canvac.se/garantier

Canvac-laaturakuu koskee kuluttajia (takuu ei kata kuluvia osia). Lisätietoja saa osoitteesta www.canvac.se/takuut

Canvac-gæðaábyrgð fyrir neytendur (á ekki við um slit á íhlutum). Lestu meira á www.canvac.se/ábyrgðir

Elon Group

Canvac products are distributed and marketed by Elon Group AB.
Elon Group AB Bäcklundavägen 1 | 702 03 Örebro Sweden
Elon Group | +46(0)10-220 40 00 | elongroup.se
Support and service: canvac.se

