

# CANVAC

## Q AIR



## Q Heat 122/322

**Use &  
Instructions**  
Heat pump

**Användning och  
anvisningar**  
Luftvärmepump

**Bruksanvisning**  
Luftvarmepumpe

**Brug og anvisninger**  
Luft-varmepumpe

**Käyttöopas ja ohjekirja**  
Ilmalämpöpumppu

Before using this product, please read the user manual carefully. Save the user manual for future reference.

Läs bruksanvisningen noga innan du använder produkten. Spara bruksanvisningen för framtida bruk.

Les bruksanvisningen nøye før du tar produktet i bruk. Ta vare på bruksanvisningen til fremtidig bruk.

Læs bruksanvisningen grundigt igennem inden du tager produktet i brug. Gem bruksanvisningen til fremtidig brug.

Lue käyttöohje huolellisesti ennen tuotteen käyttöä. Pane käyttöohje talteen vastaisen varalle.

---

# Thank you

for your trust and the purchase of our product. This quick start guide is supplied to help you get started using this product.

Make sure you have received an undamaged product. If you do find transport damage, please contact the seller from which you purchased the product, or the regional warehouse from which it was supplied.

## Tack

för ditt förtroende och för köpet av vår produkt. Denna snabbstartsguide medföljer för att hjälpa dig att börja använda produkten.

Kontrollera att produkten du har tagit emot är oskadad. Om du upptäcker en transportskada, var vänlig kontakta återförsäljaren som du köpte produkten av, eller den lokala butiken som levererade den.

## Takk

for at du valgte ett av våre produkter. Formålet med denne brukerveiledningen er å hjelpe deg å komme i gang med produktet.

Forsikre deg om at produktet du har mottatt, er uskadet. Hvis du oppdager en transportskade, kontakter du selgeren du kjøpte produktet av eller lageret som produktet ble levert fra.

## Tak

for din tillid, og fordi du har købt vores enhed. Denne lynstartguide medfølger for at hjælpe dig med at komme i gang med at bruge produktet.

Kontrollér, at du har modtaget en ubeskadiget enhed. Hvis du opdager transportskader, skal du kontakte den sælger, som du købte produktet af, eller det regionale lager, som enheden blev leveret fra.

## Kiitos

luottamuksestasi ja tuotteemme hankinnasta. Tämä pikaopas on laadittu helpottamaan tuotteen käyttöönottoa.

Varmista, että ostamasi tuote on täysin ehjä. Mikäli havaitse kuljetusvaurioita, ota yhteyttä laitteen myyjään tai paikalliseen varastoomme, josta tuote toimitettiin.

The logo for CANVAC, featuring a stylized 'C' symbol followed by the word 'CANVAC' in a bold, sans-serif font.

Language: en-GB, sv-SE, nb-NO, da-DK, fi-FI, Publication date: 2023-04-21

This document and its content, including written material and images, are the property of Elon Group AB. You may not copy, reproduce, modify, republish or distribute this document or any of its content without express written permission from Elon Group AB. © 2023, Elon Group AB. All rights reserved.

---

---

# Contents/Innehåll/Innhold/Indhold/ Sisällysluettelo

<b>English</b>	<b>4</b>
<b>Svenska</b>	<b>52</b>
<b>Norsk</b>	<b>100</b>
<b>Dansk</b>	<b>148</b>
<b>Suomi</b>	<b>196</b>

# CONGRATULATIONS ON YOUR NEW CANVAC Q HEAT AIR HEAT PUMP!

## Table of Contents

Safety Regulations .....	4
Specifications.....	8
Troubleshooting .....	14
Accessories .....	18
Installation Summary – Indoor Unit.....	19
Unit Parts.....	20
Indoor Unit Installation.....	21
Outdoor Unit Installation.....	28
Air Evacuation .....	36
Note on Adding Refrigerant.....	37
Test Run.....	39
Packing and unpacking the unit .....	40
Remote Controller Specifications.....	41
Buttons and Functions .....	44
Remote Screen Indicators.....	45
How to Use Basic Functions .....	46
How to use advanced functions .....	48



## SAFETY REGULATIONS

### READ SAFETY REGULATIONS BEFORE INSTALLATION

Incorrect installation due to ignoring instructions can cause serious damage or injury. The seriousness of potential damage or injuries is classified as either a **WARNING** or **CAUTION**

Warnings and their meaning:



This symbol indicates the possibility of personnel injury or loss of life.



This symbol indicates the possibility of property damage or serious consequences.



### **WARNING!**

This appliance can be used by children aged from 8 years and above and persons with reduced physical, sensory or mental capabilities or lack of experience and knowledge if they have been given supervision or instruction concerning use of the appliance in a safe way and understand the hazards involved. This appliance is not intended for use by persons (including children) with



reduced physical, sensory or mental capabilities, or lack of experience and knowledge, unless they have been given supervision or instruction concerning use of the appliance by a person responsible for their safety. Children should be supervised to ensure that they do not play with the appliance. Children shall not play with the appliance. Cleaning and user maintenance shall not be performed by children without supervision (European Union countries).



## WARNINGS FOR PRODUCT USE

- If an abnormal situation arises (such as a burning smell), immediately turn off the unit and disconnect the power. Call your dealer for instructions to avoid electric shock, fire or injury.
- Do not insert fingers, rods or other objects into the air inlet or outlet. This may cause injury, since the fan may be rotating at high speeds.
- Do not use flammable sprays such as hair spray, lacquer or paint near the unit. This may cause fire or combustion.
- Do not operate the air conditioner in places near or around combustible gases. Emitted gas may collect around the unit and cause explosion.
- Do not operate your air conditioner in a wet room such as a bathroom or laundry room. Too much exposure to water can cause electrical components to short circuit.
- Do not expose your body directly to cool air for a prolonged period of time.
- Do not allow children to play with the air conditioner. Children must be supervised around the unit at all times.
- If the air conditioner is used together with burners or other heating devices, thoroughly ventilate the room to avoid oxygen deficiency.
- In certain functional environments, such as kitchens, server rooms, etc., the use of specially designed air-conditioning units is highly recommended.

## CLEANING AND MAINTENANCE WARNINGS

- Turn off the device and disconnect the power before cleaning. Failure to do so can cause electrical shock.
- Do not clean the air conditioner with excessive amounts of water.
- Do not clean the air conditioner with combustible cleaning agents. Combustible cleaning agents can cause fire or deformation.



## CAUTION

- Turn off the air conditioner and disconnect the power if you are not going to use it for a long time.
- Turn off and unplug the unit during storms.
- Make sure that water condensation can drain freely from the unit.
- Do not operate the air conditioner with wet hands. This may cause electric shock.
- Do not use device for any other purpose than its intended use.
- Do not climb onto or place objects on top of the outdoor unit.
- Do not allow the air conditioner to operate for long periods of time with doors or windows open, or if the humidity is very high.



## ELECTRICAL WARNINGS

- Only use the specified power cord. If the power cord is damaged, it must be replaced by the manufacturer, the manufacturer's service agent or similarly qualified persons in order to avoid a hazard.
- Keep power plug clean. Remove any dust or grime that accumulates on or around the plug. Dirty plugs can cause fire or electric shock.
- Do not pull power cord to unplug unit. Hold the plug firmly and pull it from the outlet. Pulling directly on the cord can damage it, which can lead to fire or electric shock.
- Do not modify the length of the power cord or use an extension cord to power the unit.
- Do not share the electrical outlet with other appliances. Improper or insufficient power supply can cause fire or electrical shock.

- The product must be properly grounded at the time of installation, or electrical shock may occur.
- For all electrical work, follow all local and national wiring standards, regulations, and the Installation Manual. Connect cables firmly, and clamp them securely to prevent external forces from damaging the terminals. Improper electrical connections can overheat and cause fire, and may also cause shock. All electrical connections must be made according to the Electrical Connection Diagram located on the panels of the indoor and outdoor units.
- All wiring must be properly arranged to ensure that the control board cover can close properly. If the control board cover is not closed properly, it can lead to corrosion and cause the terminals to heat up, catch fire, or cause electrical shock.
- If the appliance is permanently wired to the supply, it must be connected via an all-pole isolating device with at least 3 mm clearance at all poles, as well as a residual current device with a residual operating current not exceeding 30 mA. The installation must also comply with local wiring regulations.

## WARNINGS FOR PRODUCT INSTALLATION

1. Installation must be performed by an authorized dealer or specialist. Defective installation can cause water leakage, electrical shock, or fire.
2. Installation must be performed according to the installation instructions. Improper installation can cause water leakage, electrical shock, or fire. (In North America, installation must be performed in accordance with the requirements of NEC and CEC by authorized personnel only.)
3. Contact an authorized service technician for repair or maintenance of this unit. This appliance shall be installed in accordance with national wiring regulations.
4. Only use the included accessories, parts, and specified parts for installation. Using non-standard parts can cause water leakage, electrical shock, fire, and can cause the unit to fail.
5. Install the unit in a firm location that can support the unit's weight. If the chosen location cannot support the unit's weight, or the installation is not done properly, the unit may drop and cause serious injury and damage.
6. Install drainage piping according to the instructions in this manual. Improper drainage may cause water damage to your home and property.
7. For units that have an auxiliary electric heater, do not install the unit within 1 meter (3 feet) of any combustible materials.
8. Do not install the unit in a location that may be exposed to combustible gas leaks. If combustible gas accumulates around the unit, it may cause fire.
9. Do not turn on the power until all work has been completed.
10. When moving or relocating the air conditioner, consult experienced service technicians for disconnection and reinstallation of the unit.
11. For information on how to install the appliance on its support, please read the instructions in the "indoor unit installation" and "outdoor unit installation" sections.

## NOTE ABOUT FLUORINATED GASES

1. This air conditioning unit contains fluorinated greenhouse gases. For specific information on the type of gas and the amount, please refer to the relevant label on the unit itself or the "Owner's Manual – Product Fiche" in the packaging of the outdoor unit. (European Union products only).
2. Installation, service, maintenance and repair of this unit must be performed by a certified technician.
3. Product uninstallation and recycling must be performed by a certified technician.
4. For equipment that contains fluorinated greenhouse gases in quantities of 5 tonnes of CO<sub>2</sub> equivalent or more, but less than 50 tonnes of CO<sub>2</sub> equivalent, if the system has a leak detection system installed, it must be checked for leaks at least every 24 months.
5. When the unit is checked for leaks, proper record-keeping of all checks is strongly recommended.

## WARNING FOR USING R32

- If a flammable refrigerant is used, the appliance shall be stored in a well-ventilated area where the room size corresponds to the room area as specified for operation.  
For R32 refrigerant models:  
Appliance shall be installed, operated and stored in a room with a floor area larger than 4 m<sup>2</sup>.
- Reusable mechanical connectors and flared joints are not allowed indoors. (EN Standard Requirements).
- Mechanical connectors used indoors shall have a leakage rate of not more than 3g/year at 25% of the maximum allowable pressure. When mechanical connectors are reused indoors, sealing parts shall be renewed. When flared joints are reused indoors, the flare part shall be re-fabricated. (UL Standard Requirements)
- When mechanical connectors are reused indoors, sealing parts shall be renewed. When flared joints are reused indoors, the flare part shall be re-fabricated. (IEC Standard Requirements)
- Mechanical connectors used indoors shall comply with ISO 14903.

## EUROPEAN DISPOSAL GUIDELINES

This marking shown on the product or its literature, indicates that waste electrical and electrical equipment should not be mixed with general household waste.



### Correct Disposal of This Product (Waste Electrical & Electronic Equipment)

This appliance contains refrigerant and other potentially hazardous materials. When disposing of this appliance, the law requires special collection and treatment. Do not dispose of this product as household waste or unsorted municipal waste.

When disposing of this appliance, you have the following options:

- Dispose of the appliance at a designated municipal electronic waste collection facility.
- When buying a new appliance, the retailer will take back the old appliance free of charge.
- The manufacturer will take back the old appliance free of charge.
- Sell the appliance to certified scrap metal dealers.

### Special notice

Disposing of this appliance in the forest or other natural surroundings endangers your health and is bad for the environment. Hazardous substances may leak into the ground water and enter the food chain.

# SPECIFICATIONS AND FEATURES

## INDOOR UNIT DISPLAY

Different models have different front panels and displays. Not all the display codes describing below are available for the air conditioner you purchased. Please check the indoor display of the unit you purchased.

Illustrations in this manual are for explanatory purposes. The actual shape of your indoor unit may be slightly different.

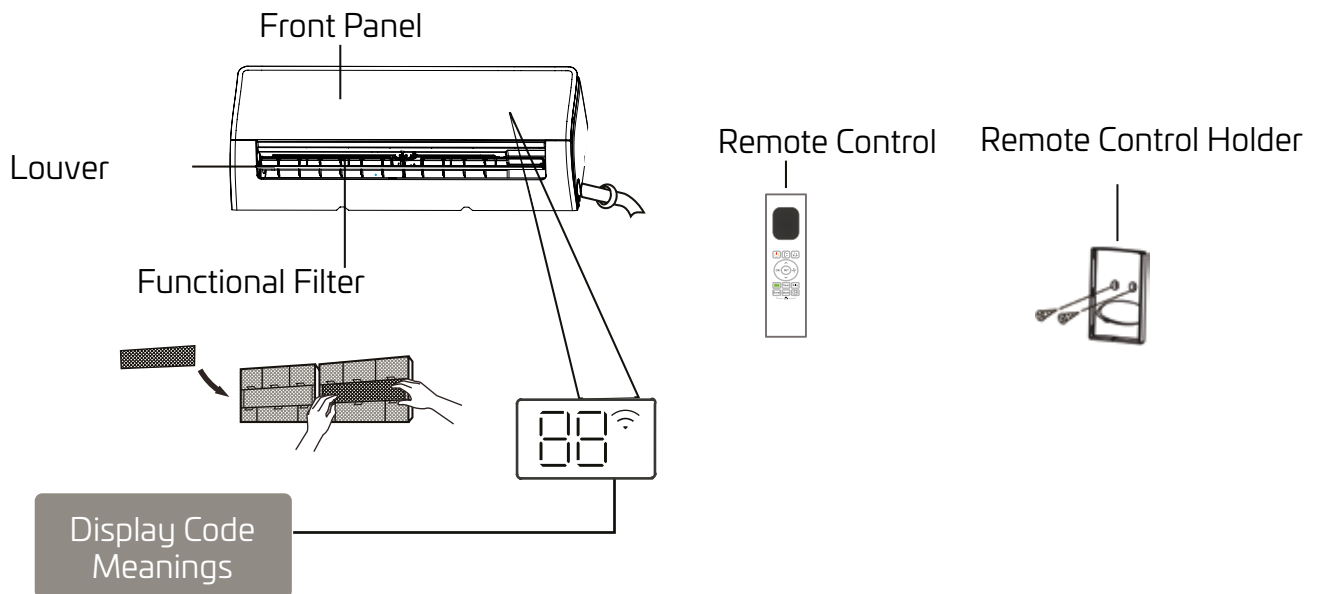

“” when Wireless Control feature is activated

“” Displays temperature, operation feature and error codes:

“” for 3 seconds when:

- TIMER ON is set (if the unit is OFF, “” remains on when TIMER ON is set)
- SWING, TURBO, ECO or SILENCE feature is turned on

“” for 3 seconds when:

- TIMER OFF is set
- SWING, TURBO, ECO or SILENCE feature is turned off

“” when defrosting

“” when 8°C heating feature is turned on

“” when Active Clean feature is turned on (for split type inverter)

## OPERATING TEMPERATURE

When your air conditioner is used outside of the following temperature ranges, certain safety protection features may activate and cause the unit to disable.

## SPLIT TYPE INVERTER

	COOL MODE	HEAT MODE	DRY MODE
Room Temperature	16°C - 32°C (60°F - 90°F)	0°C - 30°C (32°F - 86°F)	10°C - 32°C (50°F - 90°F)
Outdoor Temperature	0°C - 50°C (32°F - 122°F)	For SCOP + model -15°C - 24°C (5°F - 75°F)  For SCOP A++ model -25°C - 24°C (-13°F - 75°F)	0°C - 50°C (32°F - 122°F)
	-15°C - 50°C (5°F - 122°F) (For models with low temp. cooling systems.)		

## FOR OUTDOOR UNITS WITH AUXILIARY ELECTRIC HEATER

When outside temperature is below 0°C (32°F), we strongly recommend keeping the unit plugged in at all times to ensure smooth ongoing performance.

### To further optimize the performance of your unit, do the following:

- Keep doors and windows closed.
- Limit energy usage by using TIMER ON and TIMER OFF functions.
- Do not block air inlets or outlets.
- Regularly inspect and clean air filters.

## OTHER FEATURES

### • Auto-Restart

If the unit loses power, it will automatically restart with the prior settings once power has been restored.

### • Wireless Control

Wireless control allows you to control your air conditioner using your mobile phone and a wireless connection. For the USB device, access, replacement and maintenance operations must be carried out by competent personnel.

### • Louver Angle Memory

When turning on your unit, the louver will automatically resume its former angle.

### • Active Clean function

-- The Active Clean Technology washes away dust that may adhere to the heat exchanger by automatically freezing and then rapidly thawing the frost. A "pi-pi" sound will be heard. The Active Clean operation is used to produce more condensed water to improve the cleaning effect, and cold air will blow out. After cleaning, the internal fan then continues operating with hot air to blow-dry the evaporator, thus keeping the inside clean.

-- When this function is turned on, the indoor unit display will show "CL", and after 20 to 130 minutes the unit will turn off automatically and cancel the Active Clean function.

-- The system will start the high-temperature cleaning process, and the air outlet temperature will be very high. Please keep away from it. This will also lead to the rising of the room temperature.

### • Breeze Away

This feature prevents direct air flow blowing on the body and improves the comfort level.

### • Refrigerant Leakage Detection

The indoor unit will automatically display "ELOC" or flash LEDs (model-dependent) when it detects refrigerant leakage.

### • Sleep Operation

The SLEEP function is used to decrease energy use while you sleep (and don't need the same temperature settings to stay comfortable). This function can only be activated via remote control. The Sleep function is not available in FAN or DRY mode. Press the SLEEP button when you are ready to go to sleep. When in COOL mode, the unit will increase the temperature by 1°C (2°F) after 1 hour, and will increase an additional 1°C (2°F) after another hour. When in HEAT mode, the unit will decrease the temperature by 1°C (2°F) after 1 hour, and will decrease an additional 1°C (2°F) after another hour.

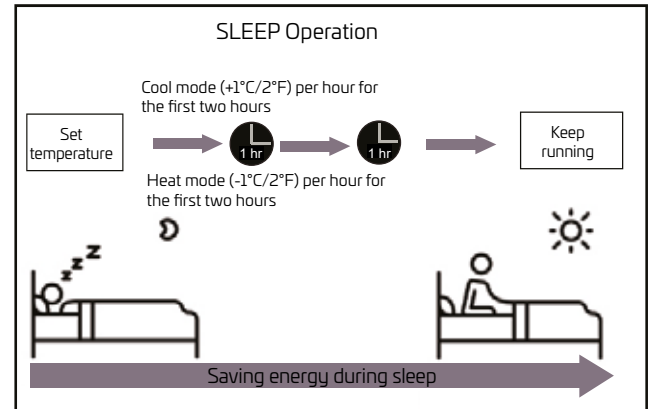

### • Setting Angle of Air Flow

Setting vertical angle of air flow:

While the unit is on, use the SWING/DIRECT button on the remote control to set the direction (vertical angle) of airflow. Please refer to the Remote Control Manual for details.

### NOTE ON LOUVER ANGLES

When using COOL or DRY mode, do not set the louver at too vertical an angle for long periods of time. This can cause water to condense on the louver blades, which will drip on your floor or furnishings. When using COOL or HEAT mode, setting the louver at too small an angle can reduce the performance of the unit due to restricted air flow. NOTE: According to the requirement of the relevant standard, please set the vertical air flow louver to its maximum angle during the heating capacity test.

### Setting horizontal angle of air flow

The horizontal angle of the airflow must be set manually. Using the deflector rod (see Fig. B), manually adjust the angle to your preferred direction.

The horizontal angle of the airflow can also be set by remote control. Please refer to the Remote Control Manual.

### Manual Operation (without remote)



#### CAUTION

The manual button is intended for testing purposes and emergency operation only. Please do not use this function unless the remote control is lost and it is absolutely necessary. To restore regular operation, use the remote control to activate the unit. Unit must be turned off before manual operation.

To operate your unit manually:

1. Open the front panel of the indoor unit.
2. Locate the **MANUAL CONTROL** button on the right-hand side of the unit.
3. Press the **MANUAL CONTROL** button once to activate **FORCED AUTO** mode.
4. Press the **MANUAL CONTROL** button again to activate **FORCED COOLING** mode.
5. Press the **MANUAL CONTROL** button a third time to turn the unit off.
6. Close the front panel.

**NOTE:** Do not move louver by hand. This will cause the louver to become out of sync. If this occurs, turn off the unit and unplug it for a few seconds, then restart the unit. This will reset the louver.

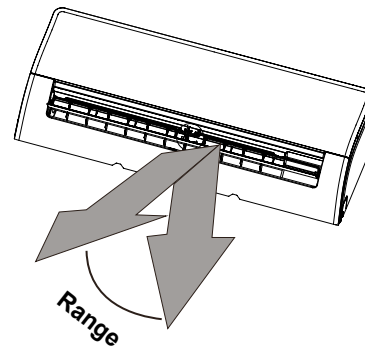

Fig. A



#### CAUTION

Do not put your fingers in or near the blower and suction side of the unit. The high-speed fan inside the unit may cause injury.

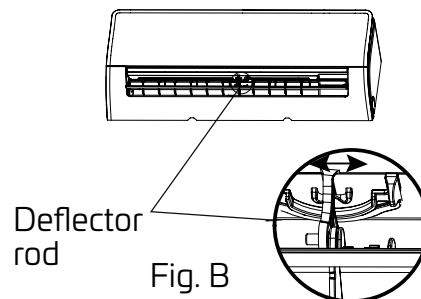
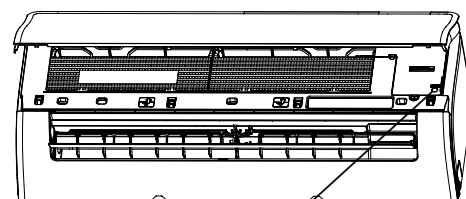

Fig. B



Manual control button

## Care and Maintenance

### Cleaning Your Indoor Unit

**BEFORE CLEANING OR MAINTENANCE ALWAYS TURN OFF YOUR AIR CONDITIONER SYSTEM AND DISCONNECT ITS POWER SUPPLY BEFORE CLEANING OR MAINTENANCE**

#### CAUTION

Only use a soft, dry cloth to wipe the unit clean. If the unit is especially dirty, you can use a cloth soaked in warm water to wipe it clean.

- Do not use chemicals or chemically treated cloths to clean the unit
- Do not use benzene, paint thinner, polishing powder or other solvents to clean the unit. They can cause the plastic surface to crack or deform.
- Do not use water hotter than 40°C (104°F) to clean the front panel. This can cause the panel to deform or become discolored.

### Cleaning Your Air Filter

A clogged air conditioner can reduce the cooling efficiency of your unit, and can also be bad for your health. Make sure to clean the filter once every two weeks.

1. Lift the front panel of the indoor unit.
2. First press the tab on the end of the filter to release the catch, lift it up, then pull it towards yourself.
3. Now pull the filter out.
4. If your filter has a small air-freshening filter, unclip it from the larger filter. Clean this air-freshening filter with a hand-held vacuum.
5. Clean the large air filter with warm, soapy water. Be sure to use a mild detergent.
6. Rinse the filter with fresh water, then shake off excess water.
7. Dry it in a cool, dry place, and refrain from exposing it to direct sunlight.

8. When dry, re-clip the air freshening filter to the larger filter, then slide it back into the indoor unit.
9. Close the front panel of the indoor unit.

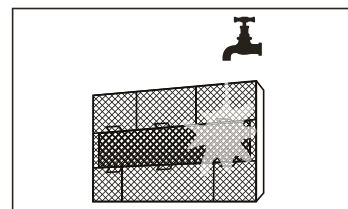
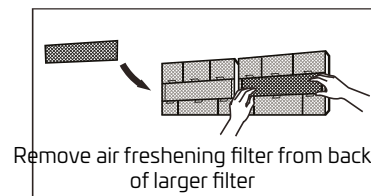
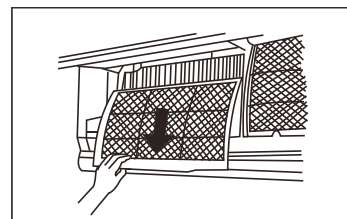
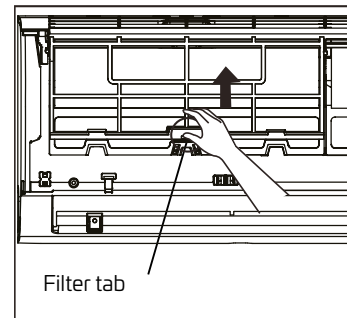

#### CAUTION

Do not touch the air-freshening (plasma) filter for at least 10 minutes after turning off the unit.



### CAUTION

- Before changing the filter or cleaning, turn off the unit and disconnect its power supply.
- When removing the filter, do not touch metal parts in the unit. The sharp metal edges can cut you.
- Do not use water to clean the inside of the indoor unit. This can destroy insulation and cause electrical shock.
- Do not expose filter to direct sunlight when drying. This can shrink the filter.

### Air Filter Reminders (Optional)

#### Air Filter Cleaning Reminder

After 240 hours of use, the display window on the indoor unit will flash "CL." This is a reminder to clean your filter. After 15 seconds, the unit will revert to its previous display.

To reset the reminder, press the LED button on your remote control 4 times, or press the MANUAL CONTROL button 3 times. If you don't reset the reminder, the "CL" indicator will flash again when you restart the unit.

#### Air Filter Replacement Reminder

After 2,880 hours of use, the display window on the indoor unit will flash "nF." This is a reminder to replace your filter. After 15 seconds, the unit will revert to its previous display.

To reset the reminder, press the LED button on your remote control 4 times, or press the MANUAL CONTROL button 3 times. If you don't reset the reminder, the "nF" indicator will flash again when you restart the unit.

### CAUTION

- Any maintenance and cleaning of outdoor unit should be performed by an authorized dealer or a licensed service provider.
- Any unit repairs should be performed by an authorized dealer or a licensed service provider.

### Maintenance – Long Periods of Non-Use

If you plan not to use your air conditioner for an extended period of time, do the following:

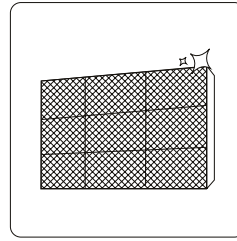

Clean all filters

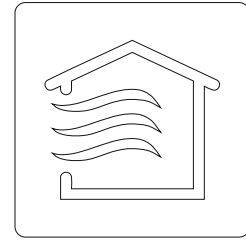

Turn on FAN function until unit dries out completely

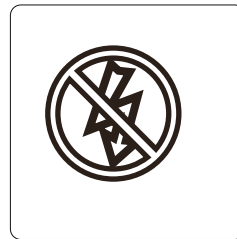

Turn off the unit and disconnect the power

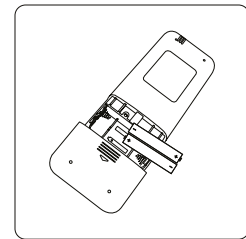

Remove batteries from remote control

### Maintenance – Pre-Season Inspection

After long periods of non-use, or before periods of frequent use, do the following:

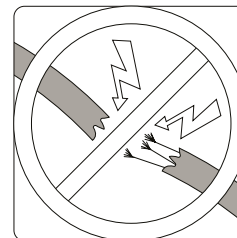

Check for damaged wires

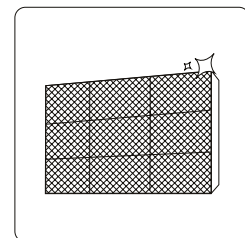

Clean all filters



Check for leaks

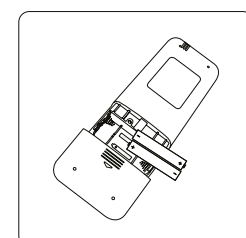

Replace batteries

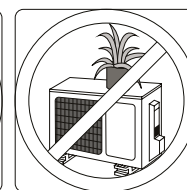
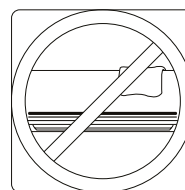

Make sure nothing is blocking all air inlets and outlets

# Troubleshooting

## SAFETY PRECAUTIONS

If ANY of the following conditions occurs, turn off your unit immediately!

- The power cord is damaged or abnormally warm
- You smell a burning odor
- The unit emits loud or abnormal sounds
- A power fuse blows or the circuit breaker frequently trips
- Water or other objects fall into or out of the unit

## DO NOT ATTEMPT TO FIX THESE YOURSELF! CONTACT AN AUTHORIZED SERVICE PROVIDER IMMEDIATELY!

### Common Issues

The following problems are not a malfunction and in most situations will not require repairs.

Issue	Possible Causes
Unit does not turn on when pressing ON/OFF button	The Unit has a 3-minute protection feature that prevents the unit from over-loading. The unit cannot be restarted within three minutes of being turned off.
The unit changes from COOL/HEAT mode to FAN mode	The unit may change its setting to prevent frost from forming on the unit. Once the temperature increases, the unit will start operating in the previously selected mode again.
	The set temperature has been reached, at which point the unit turns off the compressor. The unit will continue operating when the temperature fluctuates again.
The indoor unit emits white mist	In humid regions, a large temperature difference between the room's air and the conditioned air can cause white mist.
Both the indoor and outdoor units emit white mist	When the unit restarts in HEAT mode after defrosting, white mist may be emitted due to moisture generated from the defrosting process.
The indoor unit makes noises	A rushing air sound may occur when the louver resets its position.
	A squeaking sound may occur after running the unit in HEAT mode due to expansion and contraction of the unit's plastic parts.
Both the indoor unit and outdoor unit make noises	Low hissing sound during operation: This is normal and is caused by refrigerant gas flowing through both indoor and outdoor units.
	Low hissing sound when the system starts, has just stopped running, or is defrosting: This noise is normal and is caused by the refrigerant gas stopping or changing direction.
	Squeaking sound: Normal expansion and contraction of plastic and metal parts caused by temperature changes during operation can cause squeaking noises.
The outdoor unit makes noises	The unit will make different sounds based on its current operating mode.
Dust is emitted from either the indoor or outdoor unit	The unit may accumulate dust during extended periods of non-use, which will be emitted when the unit is turned on. This can be mitigated by covering the unit during long periods of inactivity.

The unit emits a bad odor	The unit may absorb odors from the environment (such as furniture, cooking, cigarettes, etc.) which will be emitted during operations.
	The unit's filters have become moldy and should be cleaned.
The fan of the outdoor unit does not operate	During operation, the fan speed is controlled to optimize product operation.
Operation is erratic, unpredictable, or unit is unresponsive	Interference from cell phone towers and remote boosters may cause the unit to malfunction. In this case, try the following: <ul style="list-style-type: none"> <li>• Disconnect the power, then reconnect.</li> <li>• Press ON/OFF button on remote control to restart operation.</li> </ul>
<b>NOTE:</b> If problem persists, contact a local dealer or your nearest customer service center. Provide them with a detailed description of the unit malfunction as well as your model number.	



## Troubleshooting



If a problem occurs, please check the following points before contacting a repair company



Problem	Possible Causes	Solution
<b>Poor Cooling Performance</b>	Temperature setting may be higher than ambient room temperature	Lower the temperature setting
	The heat exchanger on the indoor or outdoor unit is dirty	Clean the affected heat exchanger
	The air filter is dirty	Remove the filter and clean it according to instructions
	The air inlet or outlet of either unit is blocked	Turn the unit off, remove the obstruction and turn it back on
	Doors and windows are open	Make sure that all doors and windows are closed while operating the unit
	Excessive heat is generated by sunlight	Close windows and curtains during periods of high heat or bright sunshine
	Too many sources of heat in the room (people, computers, electronics, etc.)	Reduce number of heat sources
	Low refrigerant due to leak or long-term use	Check for leaks, re-seal if necessary and top up refrigerant
	SILENCE function is activated (optional function)	SILENCE function can lower product performance by reducing operating frequency. Turn off SILENCE function.

Problem	Possible Causes	Solution
<b>The unit is not working</b>	Power failure	Wait for the power to be restored
	The power is turned off	Turn on the power
	The fuse is burned out	Replace fuse or PCB with the help from a qualified service technician
	Remote control batteries are dead	Replace batteries
	The Unit's 3-minute protection has been activated	Wait three minutes after restarting the unit
	Timer is activated	Turn timer off
<b>The unit starts and stops frequently</b>	There's too much or too little refrigerant in the system	Check for leaks and recharge the system with refrigerant with help from a qualified service technician
	Incompressible gas or moisture has entered the system.	Evacuate and recharge the system with refrigerant with help from a qualified service technician
	The compressor is broken	Replace the compressor with help from a qualified service technician
	The voltage is too high or too low	Install a manostat to regulate the voltage with help from a qualified service technician
<b>Poor heating performance</b>	The outdoor temperature is extremely low	Use auxiliary heating device
	Cold air is entering through doors and windows	Make sure that all doors and windows are closed during use
	Low refrigerant due to leak or long-term use	Check for leaks, re-seal if necessary and top up refrigerant
<b>Indicator lamps continue flashing</b>	<p>The unit may stop operation or continue to run safely. If the indicator lamps continue to flash or error codes appear, wait for about 10 minutes. The problem may resolve itself.</p> <p>If not, disconnect the power, then reconnect it. Turn the unit on.</p> <p>If the problem persists, disconnect the power and contact your nearest customer service center.</p>	
<b>Error code appears in the indoor unit display, beginning with the following letters: E(x), P(x), F(x) EH(xx), EL(xx), EC(xx) PH(xx), PL(xx), PC(xx)</b>		

**NOTE:** If the problem persists after performing the checks and diagnostics above, turn off your unit immediately and contact an authorized service center.











<b>FOR ODU OF Q HEAT 122 &amp; 322</b>		
<b>FACTORY</b>	HOLLYLAND (CHINA) ELECTRONICS TECHNOLOGY CORPORATION LTD	DONGGUAN BETTER ELECTRONICS TECHNOLOGY CO., LTD
<b>MODEL</b>	65TS 250V 20A	614 250V 20A
<b>PICTURE</b>		
<b>LOAD CAPACITY</b>	100% 4HRS.MIN	100% IN>4H
<b>SEGMENTATION ABILITY</b>	100A 250V	10000A/125V AC 50-60HZ; 1500A/250V AC COSφ=0.7-0.8;
<b>AVERAGE I2T</b>	2008 A <sup>2</sup> S	3249 A <sup>2</sup> S
<b>MAXIMUM VOLTAGE DROP MV</b>	150	150

<b>FOR IDU OF Q HEAT 122</b>		
<b>FACTORY</b>	HOLLYLAND (CHINA) ELECTRONICS TECHNOLOGY CORPORATION LTD	DONGGUAN BETTER ELECTRONICS TECHNOLOGY CO., LTD
<b>MODEL</b>	50CT T5AH 250V	524-5A/250V
<b>PICTURE</b>		
<b>LOAD CAPACITY</b>	150% 1HRS.MIN	150% 1HRS.MIN
<b>SEGMENTATION ABILITY</b>	500A 250VAC	10000A/125V AC 50-60HZ; 1500A/250V AC COSφ=0.7-0.8;
<b>AVERAGE I2T</b>	218.3A <sup>2</sup> S	180 A <sup>2</sup> S
<b>MAXIMUM VOLTAGE DROP MV</b>	100	100

<b>FOR IDU OF Q HEAT 322</b>		
<b>FACTORY</b>	DONGGUAN BETTER ELECTRONICS TECHNOLOGY CO., LTD.	XC ELECTRONICS (SHENZHEN) CORP.,LTD
<b>MODEL</b>	50CT T5AH 250V	524-5A/250V
<b>PICTURE</b>		
<b>LOAD CAPACITY</b>	1.1IN, 4H	1.1IN, 4H
<b>SEGMENTATION ABILITY</b>	35A 250V AC	35A AC 250V
<b>AVERAGE I2T</b>	41.6A <sup>2</sup> S	42A <sup>2</sup> S
<b>MAXIMUM VOLTAGE DROP MV</b>	200	200

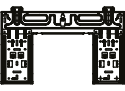
## Accessories

The air conditioning system comes with the following accessories. Use all of the installation parts and accessories to install the air conditioner. Improper installation may result in water leakage, electrical shock and fire, or cause the equipment to fail. The items that are not included with the air conditioner must be purchased separately.

Name of Accessories	QTY. (PCS.)	SHAPE	Name of Accessory	QTY. (PCS.)	APPEARANCE
MANUAL	2~3		Remote controller	1	
DRAIN JOINT (FOR COOLING & HEATING MODELS)	1		BATTERY	2	
SEAL (FOR COOLING & HEATING MODELS)	1		Remote controller holder (optional)	1	
MOUNTING PLATE	1		Fixing screw for remote controller holder (optional)	2	
ANCHOR	5~8 (depending on models)		Small Filter (must be installed on the back of main air filter by the authorized technician while installing the machine)	1~2 (depending on models)	
MOUNTING PLATE FIXING SCREW	5~8 (depending on models)				

Name	LOCATION		QUANTITY (PCS.)
Connecting pipe assembly	LIQUID SIDE	ø 6.35 (1/4 IN)	Parts you must purchase separately. Consult the dealer about the correct pipe size for the unit you purchased.
	GAS SIDE	ø 9.52 (3/8 IN)	

# Installation Summary – Indoor Unit

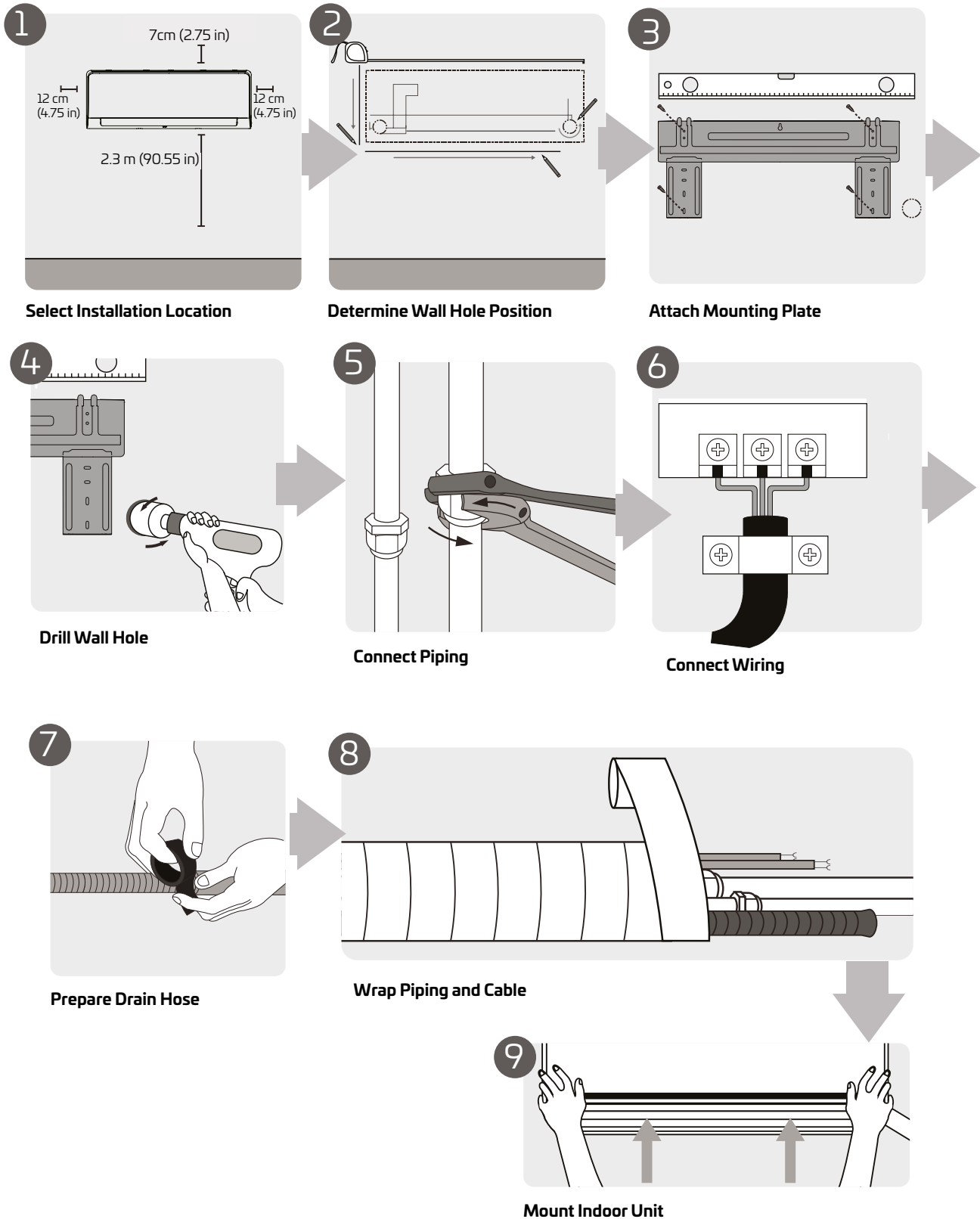

For optimal performance, a distance of at least 10 cm from the unit up to the ceiling is recommended

## Unit Parts

**NOTE:** The installation must be performed in accordance with the requirements of local and national standards. The installation may be slightly different in different areas.

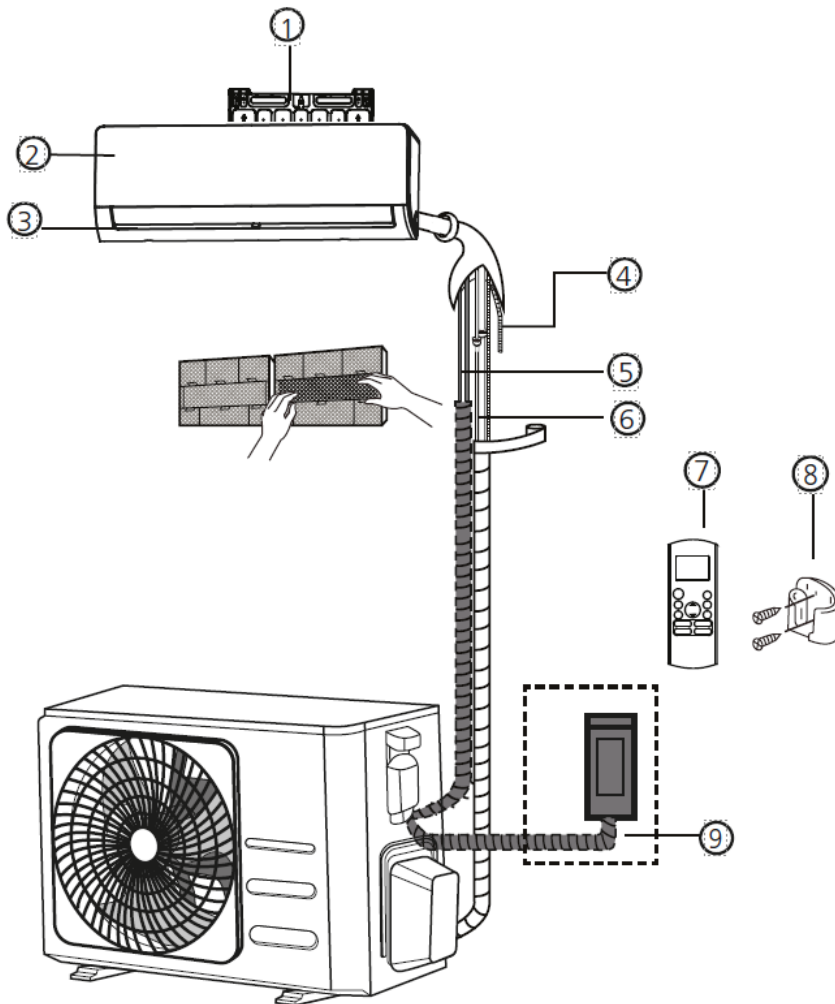

- |                        |                             |
|------------------------|-----------------------------|
| 1. Wall Mounting Plate | 6. Refrigerant Piping       |
| 2. Front Panel         | 7. Remote Controller        |
| 3. Louver              | 8. Remote Controller Holder |
| 4. Drainage Pipe       | 9. Outdoor Unit Power Cable |
| 5. Signal Cable        |                             |

### NOTE ON ILLUSTRATIONS

Illustrations in this manual are for explanatory purposes. The actual shape of your indoor unit may be slightly different.



# Indoor Unit Installation

## Installation Instructions – Indoor unit

### PRIOR TO INSTALLATION

Before installing the indoor unit, refer to the label on the product box to make sure that the model number of the indoor unit matches the model number of the outdoor unit

### Auxiliary heating system.

- When the outdoor temperature drops the output of the unit will drop at the same time as the indoor heat demand rises. Adjust the auxiliary heating system (the house's electric radiators for example) so that the systems can work together. It should be set to approximately 1–2 degrees below the temperature set on the heat pump. This ensures proper operation/defrosting.

### Step 1: Select installation location

Before installing the indoor unit, you must choose an appropriate location. The following are standard requirements that will help you choose an appropriate location for the unit.

### Proper installation locations meet the following standards:

- Good air circulation
- Convenient drainage
- Noise from the unit will not disturb other people
- Firm and solid—the location will not vibrate
- Strong enough to support the weight of the unit
- A location at least one meter from all other electrical devices (e.g., TV, radio, computer)

### DO NOT install unit in the following locations:

- Near any source of heat, steam, or combustible gas
- Near flammable items such as curtains or clothing

- Near any obstacle that might block air circulation
- Near the doorway
- In a location subject to direct sunlight

### NOTE ABOUT WALL HOLE:

If there is no fixed refrigerant piping: While choosing a location, be aware that you should leave ample room for a wall hole (see Drill wall hole for connecting piping step) for the signal cable and refrigerant piping that connect the indoor and outdoor units. The default position for all piping is the right side of the indoor unit (while facing the unit). However, the unit can accommodate piping to both the left and right.

### Refer to the following diagram to ensure proper distance from walls and ceiling:

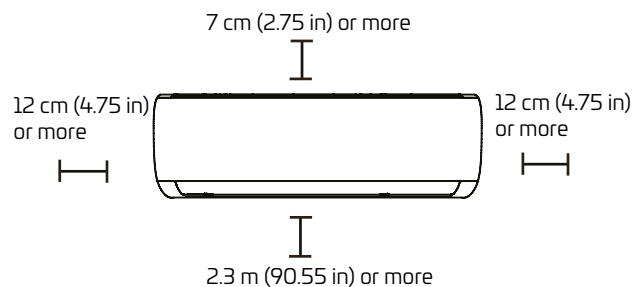

For optimal performance, a distance of at least 10 cm from the unit up to the ceiling is recommended

### Step 2: Attach mounting plate to wall

The mounting plate is the device on which you will mount the indoor unit.

- Remove the screw that attaches the mounting plate to the back of the indoor unit.

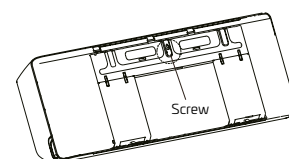

- Secure the mounting plate to the wall with the screws provided. Make sure that mounting plate is flat against the wall.

### NOTE FOR CONCRETE OR BRICK WALLS:

If the wall is made of brick, concrete, or similar material, drill 5 mm diameter (0.2 in diameter) holes in the wall and insert the sleeve anchors provided. Then secure the mounting plate to the wall by tightening the screws directly into the clip anchors.

### Step 3: Drill wall hole for connecting piping

- Determine the location of the wall hole based on the position of the mounting plate. Refer to Mounting Plate Dimensions
- Using a 65 mm (2.5 in) or 90 mm (3.54 in) (depending on models) core drill, drill a hole in the wall. Make sure that the hole is drilled at a slight downward angle, so that the outdoor end of the hole is lower than the indoor end by about 5 to 7 mm (0.2–0.275 in). This will ensure proper water drainage.
- Place the protective wall cuff in the hole. This protects the edges of the hole and will help seal it when you finish the installation process.

### ⚠ CAUTION

When drilling the wall hole, make sure to avoid wires, plumbing, and other sensitive components.

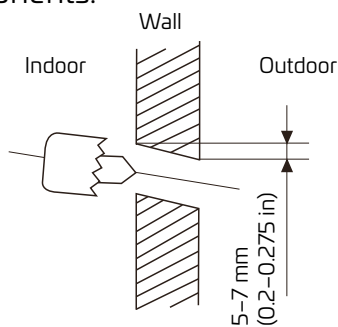

### MOUNTING PLATE DIMENSIONS

Different models have different mounting plates. For the different customization requirements, the shape of the mounting plate and the dimensions of the indoor unit may be slightly different. See Type A and Type B for example:

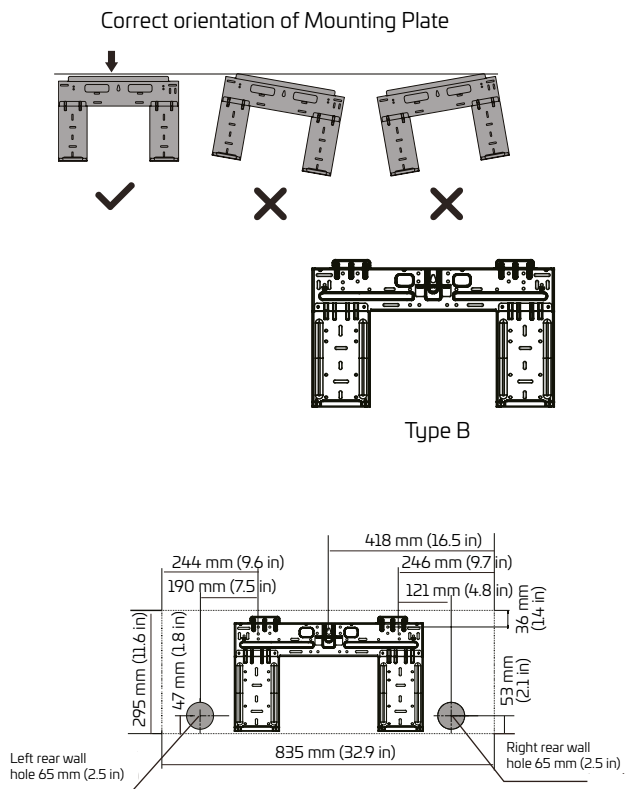

**NOTE:** If the gas-side connecting pipe is  $\varnothing 16$  mm (5/8 in) or more, the wall hole should be 90 mm (3.54 in).

### Step 4: Prepare refrigerant piping

The refrigerant piping is inside an insulating sleeve attached to the back of the unit. You must prepare the piping before passing it through the hole in the wall.

1. Based on the position of the wall hole relative to the mounting plate, choose the side from which the piping will exit the unit.
2. If the wall hole is behind the unit, keep the knock-out panel in place. If the wall hole is to the side of the indoor unit, remove the plastic knock-out panel from that side of the unit. This will create a slot through which your piping can exit the unit. Use needle nose pliers if the plastic panel is too difficult to remove by hand.

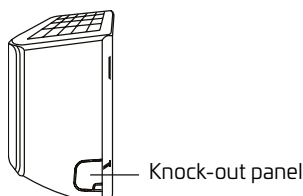

3. If the existing connection piping is already embedded in the wall, proceed directly to the Connect Drain Hose step. If there is no embedded piping, connect the indoor unit's refrigerant piping to the connection piping that will join the indoor and outdoor units. Refer to the Refrigerant Piping Connection section of this manual for detailed instructions.

### NOTE ON PIPING ANGLE

Refrigerant piping can exit the indoor unit from four different directions: left-hand side, right-hand side, left rear, right rear.

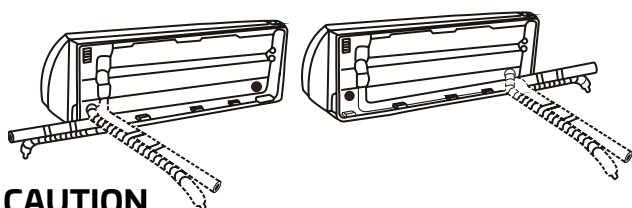

### CAUTION

Be extremely careful not to dent or damage the piping while bending it away from the unit. Any dents in the piping will affect the unit's performance.

### Step 5: Connect drain hose

By default, the drain hose is connected to the left-hand side of the unit (when you're facing the back of the unit). However, it can also be connected to the right-hand side. To ensure proper drainage, connect the drain hose on the same side that your refrigerant piping exits the unit. Attach the drain hose extension (purchased separately) to the end of the drain hose.

- Wrap the connection point firmly with Teflon tape to ensure a good seal and to prevent leaks.
- For the portion of the drain hose that will remain indoors, wrap it with foam pipe insulation to prevent condensation.
- Remove the air filter and pour a small amount of water into the drain pan to make sure that water flows from the unit smoothly.

### NOTE ON DRAIN HOSE PLACEMENT

Make sure to arrange the drain hose according to the following figures.

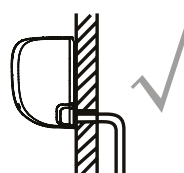

**CORRECT**  
Make sure there are no kinks or dents in drain hose to ensure proper drainage.

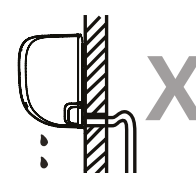

**NOT CORRECT**  
Kinks in the drain hose will create water traps.



**NOT CORRECT**  
Kinks in the drain hose will create water traps.



**NOT CORRECT**  
Do not place the end of the drain hose in water or in a container that collects water. This will prevent proper drainage.

## PLUG THE UNUSED DRAIN HOLE

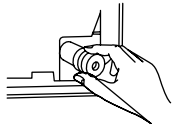

To prevent unwanted leaks you must plug the unused drain hole with the rubber plug provided

## ! BEFORE PERFORMING ANY ELECTRICAL WORK, READ THESE REGULATIONS

1. All wiring must comply with local and national electrical codes and regulations, and must be installed by a licensed electrician.
2. All electrical connections must be made according to the Electrical Connection Diagram located on the panels of the indoor and outdoor units.
3. If there is a serious safety issue with the power supply, stop work immediately. Explain your reasoning to the client, and refuse to install the unit until the safety issue is properly resolved.
4. The supply voltage should be within 90–110% of the rated voltage. If the supply voltage is too high or too low it may cause malfunction, electrical shock, or fire.
5. If connecting power to fixed wiring, a surge protector and main power switch should be installed.
6. If connecting power to fixed wiring, a switch or circuit breaker that disconnects all poles and has a contact separation of at least 1/8 in (3 mm) must be incorporated in the fixed wiring. The electrician must use an approved circuit breaker or switch.
7. Only connect the unit to an individual branch circuit outlet. Do not connect another appliance to that outlet.
8. Make sure to properly ground the air conditioner.
9. Every wire must be firmly connected. Loose wiring can cause the terminal to overheat, resulting in product malfunction and possible fire.
10. Do not let wires touch or rest against refrigerant tubing, the compressor, or any moving parts within the unit.
11. If the unit has an auxiliary electric heater, it must be installed at least 1 meter (40 in) away from any combustible materials.
12. To avoid getting an electric shock, never touch the electrical components soon after the power supply has been turned off. After turning off the power, always wait 10 minutes or more before you touch the electrical components.

**13. NOTE** A residual current circuit breaker must be included in the installation.



**WARNING**  
**BEFORE PERFORMING ANY ELECTRICAL OR WIRING WORK, TURN OFF THE MAIN POWER TO THE SYSTEM.**

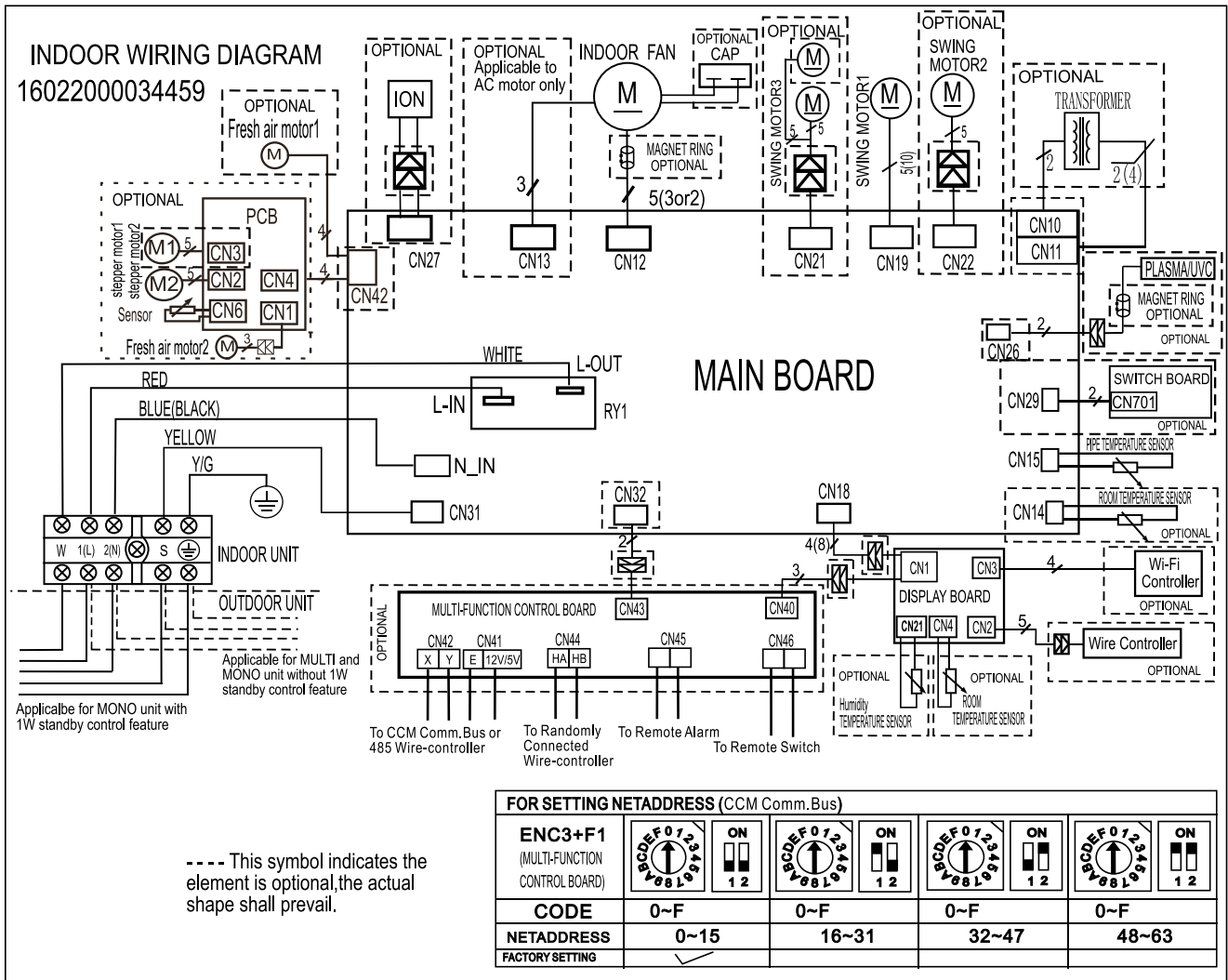

**Step 6: Connect signal and power cables**

The signal cable enables communication between the indoor and outdoor units. You must first choose the right cable size before preparing it for connection.

**Cable Types**

- Indoor Power Cable (if applicable): H05VV-F or H05V2V2-F
- Outdoor Power Cable: H07RN-F or H05RN-F
- Signal Cable: H07RN-F

**Minimum Cross-Sectional Area of Power and Signal Cables (for reference). (Not applicable for North America.)**

Rated Current of Appliance (A)	Nominal Cross-Sectional Area (mm <sup>2</sup> )
> 3 AND ≤ 6	0.75
> 6 AND ≤ 10	1
> 10 AND ≤ 16	1.5
> 16 AND ≤ 25	2.5
> 25 AND ≤ 32	4
> 32 AND ≤ 40	6

## CHOOSE THE RIGHT CABLE SIZE

The size of the power supply cable, signal cable, fuse, and switch needed are determined by the maximum current of the unit. The maximum current is indicated on the nameplate located on the side panel of the unit.

**NOTE:** In North America, please choose the right cable size according to the Minimum Circuit Ampacity indicated on the nameplate of the unit.

### ⚠ WARNING

### ALL WIRING MUST BE PERFORMED STRICTLY IN ACCORDANCE WITH THE WIRING DIAGRAM LOCATED ON THE BACK OF THE INDOOR UNIT'S FRONT PANEL.

1. Open front panel of the indoor unit.
2. Using a screwdriver, open the wire box cover on the right side of the unit. This will reveal the terminal block.

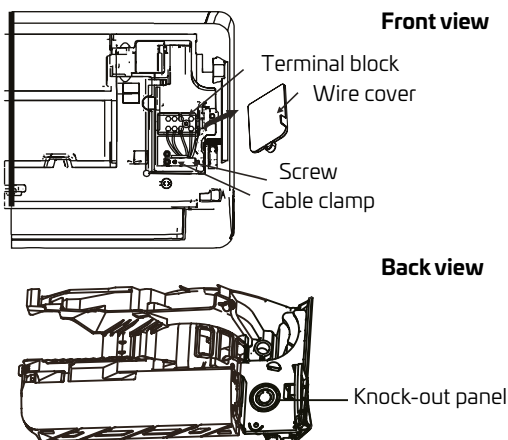

### NOTE:

- For units that use a conduit tube to connect the cable, remove the big plastic knock-out panel to create a slot through which the conduit tube can be installed.
- For units with five-core cable, remove the middle small plastic knock-out panel to create a slot through which the cable can exit.
- Use needle nose pliers if the plastic panel is too difficult to remove by hand.

3. Unscrew the cable clamp below the terminal block and place it to the side.

4. Facing the back of the unit, remove the plastic panel on the bottom left-hand side.
5. Feed the signal wire through this slot, from the back of the unit to the front.
6. Facing the front of the unit, connect the wire according to the indoor unit's wiring diagram, connect the U-lug and firmly screw each wire to its corresponding terminal.

### ⚠ CAUTION

### DO NOT MIX UP LIVE AND NEUTRAL WIRES

This is dangerous, and can cause the air conditioning unit to malfunction.

7. After checking to make sure every connection is secure, use the cable clamp to fasten the signal cable to the unit. Screw the cable clamp down tightly.
8. Replace the wire cover on the front of the unit, and the plastic panel on the back.

### NOTE ABOUT WIRING THE WIRING CONNECTION PROCESS MAY DIFFER SLIGHTLY BETWEEN UNITS AND REGIONS.

### Step 7: Wrap piping and cables

Before passing the piping, drain hose and the signal cable through the wall hole, you must bundle them together to save space, protect them, and insulate them (not applicable in North America).

Bundle the drain hose, refrigerant pipes and signal cable as shown below:

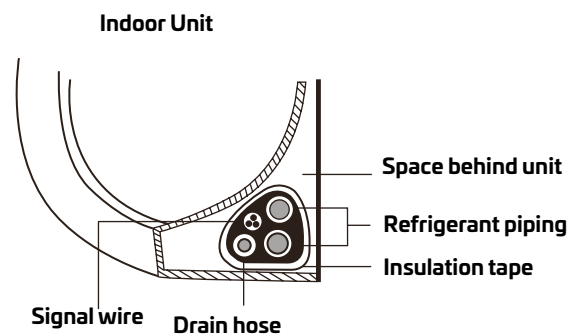

### **DRAIN HOSE MUST BE ON BOTTOM**

Make sure that the drain hose is at the bottom of the bundle. Putting the drain hose at the top of the bundle can cause the drain pan to overflow, which can lead to fire or water damage.

### **DO NOT INTERTWINE SIGNAL CABLE WITH OTHER WIRES**

While bundling these items together, do not intertwine or cross the signal cable with any other wiring.

1. Using adhesive vinyl tape, attach the drain hose to the underside of the refrigerant pipes.
2. Using insulation tape, wrap the signal wire, refrigerant pipes, and drain hose tightly together. Double-check that all items are bundled.

### **DO NOT WRAP ENDS OF PIPING**

When wrapping the bundle, keep the ends of the piping unwrapped. You need to access them to test for leaks at the end of the installation process (refer to the Electrical Checks and Leak Checks section of this manual).

## **Step 8: Mount indoor unit**

### **If you installed new connecting piping to the outdoor unit, do the following:**

1. If you have already passed the refrigerant piping through the hole in the wall, proceed to Step 4.
2. Otherwise, double-check that the ends of the refrigerant pipes are sealed to prevent dirt or foreign materials from entering the pipes.
3. Slowly pass the wrapped bundle of refrigerant pipes, drain hose, and signal wire through the hole in the wall.
4. Hook the top of the indoor unit on the upper hook of the mounting plate.
5. Check that unit is hooked firmly on mounting by applying slight pressure to the left and right-hand sides of the unit. The unit should not jiggle or shift.
6. Using even pressure, push down on the bottom half of the unit. Keep pushing down until the unit snaps onto the hooks along the bottom of the mounting plate.

7. Again, check that the unit is firmly mounted by applying slight pressure to the left and the right-hand sides of the unit.

### **If refrigerant piping is already embedded in the wall, do the following:**

1. Hook the top of the indoor unit on the upper hook of the mounting plate.
2. Use a bracket or wedge to prop up the unit, giving you enough room to connect the refrigerant piping, signal cable, and drain hose.

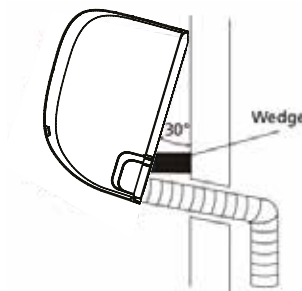

3. Connect drain hose and refrigerant piping (refer to Refrigerant Piping Connection section of this manual for instructions).
4. Keep pipe connection point exposed to perform the leak test (refer to Electrical Checks and Leak Checks section of this manual).
5. After the leak test, wrap the connection point with insulation tape.
6. Remove the bracket or wedge that is propping up the unit.
7. Using even pressure, push down on the bottom half of the unit. Keep pushing down until the unit snaps onto the hooks along the bottom of the mounting plate.

### **UNIT IS ADJUSTABLE**

Keep in mind that the hooks on the mounting plate are smaller than the holes on the back of the unit. If you find that you don't have ample room to connect embedded pipes to the indoor unit, the unit can be adjusted left or right by about 30–50 mm (1.18–1.96 in), depending on the model.

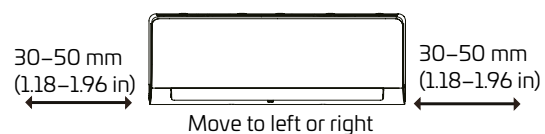



# Outdoor Unit Installation

Install the unit by following local codes and regulations; these may differ slightly between regions.

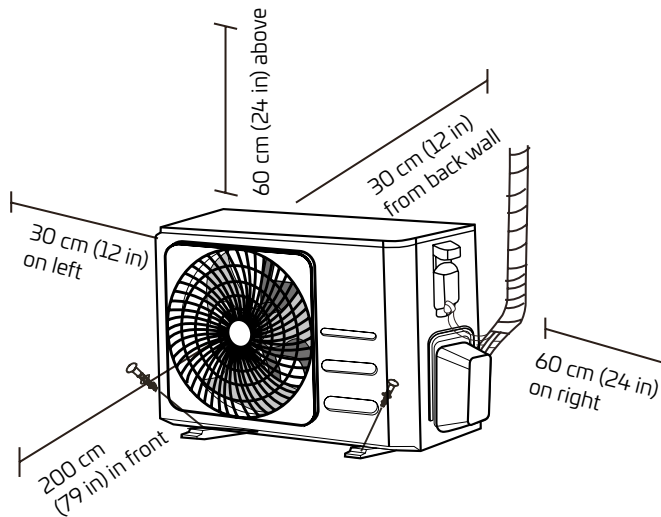

- Near any source of combustible gas
- In a location that is exposed to large amounts of dust
- In a location exposed to excessive amounts of salty air or salt water.

## SPECIAL CONSIDERATIONS FOR EXTREME WEATHER

### If the unit is exposed to strong wind:

Install unit so that air outlet fan is at a 90° angle to the direction of the wind. If needed, build a barrier in front of the unit to protect it from extremely strong winds.

See Figures below.

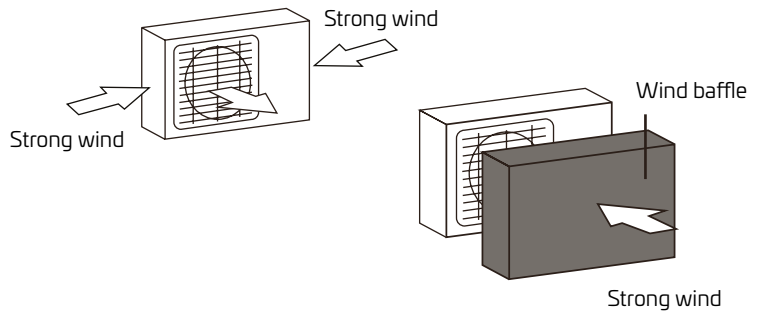

## Installation Instructions – Outdoor unit

### Step 1: Select installation location

Before installing the outdoor unit, you must choose an appropriate location. The following are standard requirements that will help you choose an appropriate location for the unit.

### Proper installation locations meet the following standards:

- Meets all spatial requirements shown in Installation Space Requirements above.
- Good air circulation and ventilation
- Firm and solid—the location can support the unit and will not vibrate
- Noise from the unit will not disturb others
- Protected from prolonged periods of direct sunlight or rain
- Where snowfall is anticipated, take appropriate measures to prevent ice build-up and coil damage

### DO NOT install unit in the following locations:

- Near an obstacle that will block air inlets and outlets
- Near a public street, crowded areas, or where noise from the unit will disturb others
- Near animals or plants that will be harmed by hot air discharge

### If the unit is frequently exposed to heavy rain or snow:

Build a shelter above the unit to protect it from the rain or snow. Be careful not to obstruct air flow around the unit.

### If the unit is frequently exposed to salty air (seaside):

Use outdoor unit that is specially designed to resist corrosion.



## Step 2: Install drain joint (heat pump unit only)

Before bolting the outdoor unit in place, you must install the drain joint at the bottom of the unit

Note that there are two different types of drain joints depending on the type of outdoor unit.

### If the drain joint comes with a rubber seal (see Fig. A), do the following:

1. Fit the rubber seal on the end of the drain joint that will connect to the outdoor unit.
2. Insert the drain joint into the hole in the base pan of the unit.
3. Rotate the drain joint 90° until it clicks in place facing the front of the unit.
4. Connect a drain hose extension (not included) to the drain joint to redirect water from the unit during heating mode.

### If the drain joint doesn't come with a rubber seal (see Fig. B), do the following:

1. Insert the drain joint into the hole in the base pan of the unit. The drain joint will click in place.
2. Connect a drain hose extension (not included) to the drain joint to redirect water from the unit during heating mode.

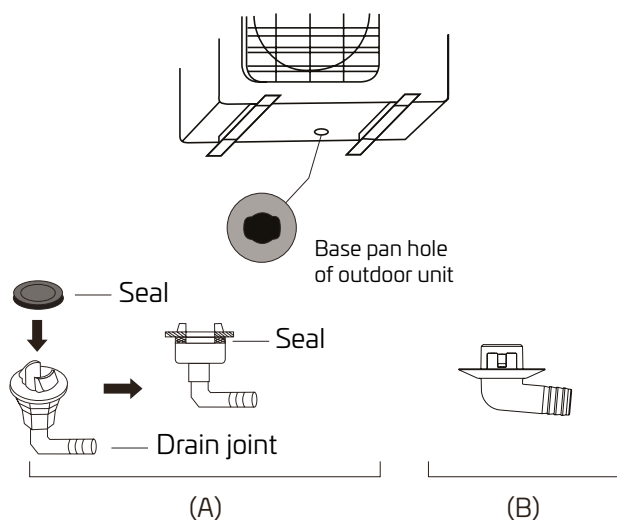

## Step 3: Anchor outdoor unit

The outdoor unit can be anchored to the ground or to a wall-mounted bracket with bolt (M10). Prepare the installation base of the unit according to the dimensions below.

### UNIT MOUNTING DIMENSIONS

The following is a list of different outdoor unit sizes and the distance between their mounting feet. Prepare the installation base of the unit according to the dimensions below.

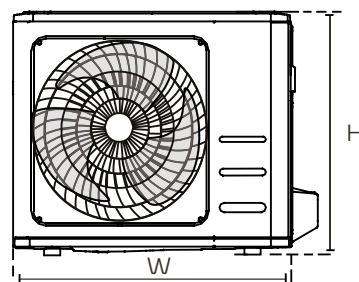
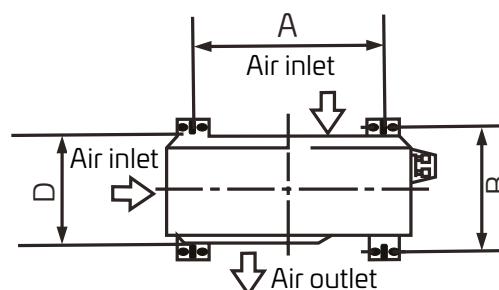

## ! IN COLD CLIMATES

In cold climates, make sure that the drain hose is as vertical as possible to ensure swift water drainage. If water drains too slowly, it can freeze in the hose and flood the unit.

OUTDOOR UNIT DIMENSIONS (MM)	MOUNTING DIMENSIONS	
W X H X D	DISTANCE A (MM)	DISTANCE B (MM)
720 x 495 x 270 (28.3" x 19.5" x 10.6")	452 (17.8")	255 (10.0")
765 x 555 x 303 (30.1" x 21.8" x 11.9")	452 (17.8")	286 (11.3")

**If you intend to install the unit on the ground or on a concrete mounting platform, do the following:**

1. Mark the positions for four expansion bolts based on the dimensions chart.
2. Pre-drill holes for expansion bolts.
3. Place a nut on the end of each expansion bolt.
4. Hammer expansion bolts into the pre-drilled holes.
5. Remove the nuts from expansion bolts, and place outdoor unit over bolts.
6. Put washer on each expansion bolt, then replace the nuts.
7. Using a wrench, tighten each nut until snug.
5. Check that the mounting brackets are level.
6. Carefully lift unit and place its mounting feet on brackets.
7. Bolt the unit firmly to the brackets.
8. If allowed, install the unit with rubber gaskets to reduce vibrations and noise

**Step 4: Connect signal and power cables**

The outside unit's terminal block is protected by an electrical wiring cover on the side of the unit.

A comprehensive wiring diagram is printed on the inside of the wiring cover.

 **WARNING**

**WHEN DRILLING INTO CONCRETE, EYE PROTECTION IS RECOMMENDED AT ALL TIMES.**

**If you intend to install the unit on a wall-mounted bracket, do the following:**

 **CAUTION**

Make sure that the wall is made of solid brick, concrete, or of similarly strong material. The wall must be able to support at least four times the weight of the unit.

1. Mark the position of bracket holes based on the dimensions chart.
2. Pre-drill the holes for the expansion bolts.
3. Place a washer and nut on the end of each expansion bolt.
4. Thread expansion bolts through holes in mounting brackets, put mounting brackets in position, and hammer expansion bolts into the wall.

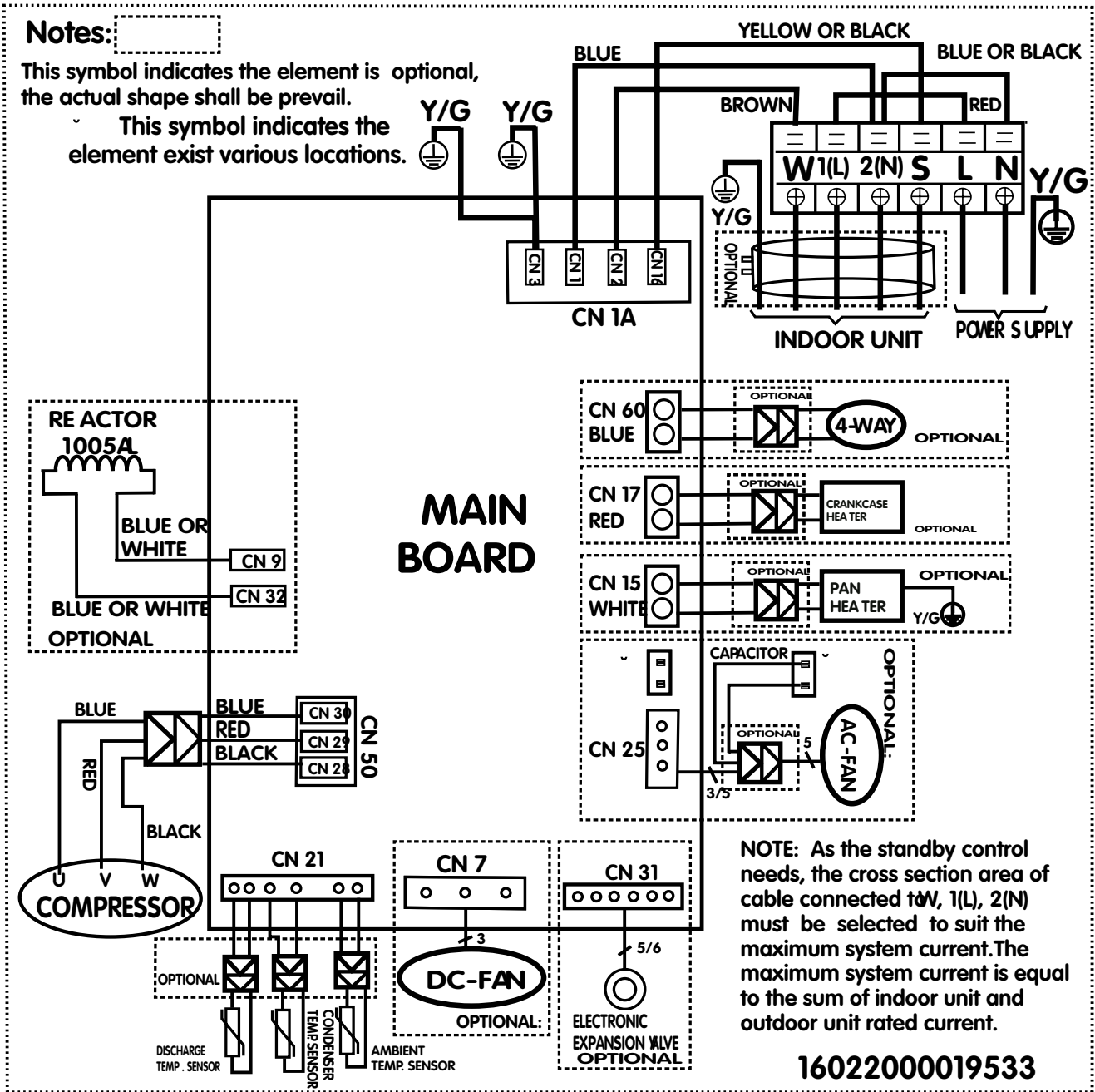

**WARNING**  
**BEFORE PERFORMING ANY ELECTRICAL OR WIRING WORK, TURN OFF THE MAIN POWER TO THE SYSTEM.**

1. Prepare the cable for connection:

**USE THE RIGHT CABLE**

Please choose the right cable: refer to "Cable types" on page 22.

**USE THE RIGHT CABLE**

The size of the power supply cable, signal cable, fuse, and switch needed are determined by the maximum current of the unit. The maximum current is indicated on the nameplate located on the side panel of the unit.

**NOTE:** In North America, please choose the right cable size according to the Minimum Circuit Ampacity indicated on the nameplate of the unit.

Using wire strippers, strip the rubber jacket from both ends of cable to reveal about 40 mm (1.57 in) of the wires inside.

- b. Strip the insulation from the ends of the wires.
- c. Using a wire crimper to crimp U-lugs on the ends of the wires.

### PAY ATTENTION TO LIVE WIRE

While crimping wires, make sure you clearly distinguish the Live ("L") wire from other wires.



**WARNING**  
**ALL WIRING WORK MUST BE PERFORMED STRICTLY IN ACCORDANCE WITH THE WIRING DIAGRAM LOCATED INSIDE THE WIRE COVER ON THE OUTDOOR UNIT.**

1. Unscrew the electrical wiring cover and remove it.
2. Unscrew the cable clamp below the terminal block and place it to the side.
3. Connect the wire according to the wiring diagram, and firmly screw the U-lug of each wire to its corresponding terminal.
4. After checking to make sure every connection is secure, loop the wires around to prevent rainwater from flowing into the terminal.
5. Using the cable clamp, fasten the cable to the unit. Screw the cable clamp down tightly.
6. Insulate unused wires with PVC electrical tape. Arrange them so that they do not touch any electrical or metal parts.
7. Replace the wire cover on the side of the unit, and screw it in place.

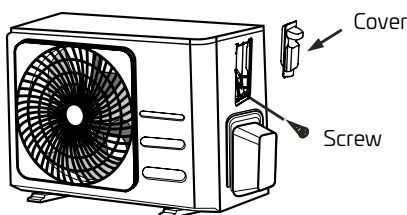

**NOTE:** If the cable clamp looks like the following, please select the appropriate

through-hole to suit the diameter of the wire.



Three hole sizes: small, large, medium

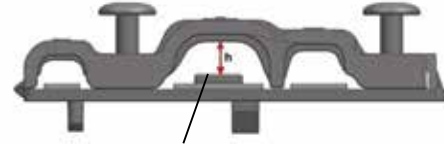

If the cable is not gripped securely, use the tab to prop it up, so it can be clamped tightly.

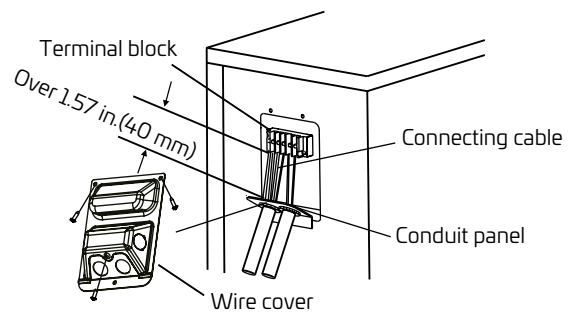

Please select the appropriate through-hole to suit the diameter of the wire.

# Refrigerant Piping Connection

When connecting refrigerant piping, do not let substances or gases other than the specified refrigerant enter the unit. The presence of other gases or substances will lower the unit's capacity, and can cause abnormally high pressure during the refrigeration cycle. This can cause explosion and injury.

## Note on Pipe Length

The length of refrigerant piping will affect the performance and energy efficiency of the unit. Nominal efficiency is tested on units with a pipe length of 5 meters (16.5 ft). A minimum pipe run of 3 metres is required to minimize vibration and excessive noise.

Refer to the table below for specifications on the maximum length and drop height of piping.

## Maximum Length and Drop Height of Refrigerant Piping per Unit Model

Model	Capacity (BTU/h)	Max. Length (m)	Max. Drop Height (m)
R32 Inverter Split Air Conditioner	< 15,000	25 (82 ft)	10 (33 ft)

# Connection Instructions – Refrigerant Piping

## Step 1: Cut pipes

When preparing refrigerant pipes, take extra care to cut and flare them properly. This will ensure efficient operation and minimize the need for future maintenance.

1. Measure the distance between the indoor and outdoor units.
2. Using a pipe cutter, cut the pipe a little longer than the measured distance.
3. Make sure that the pipe is cut at a perfect 90° angle.

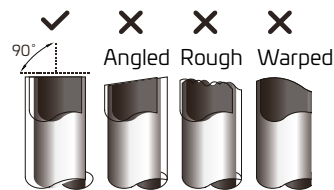

## ⊘ DO NOT DEFORM PIPE WHILE CUTTING

Be extra careful not to damage, dent, or deform the pipe while cutting. This will drastically reduce the heating efficiency of the unit.

### Step 2: Remove burrs

Burrs could prevent the formation of an airtight connection in refrigerant piping. They must be completely removed.

1. Hold the pipe at a downward angle to prevent swarf from falling into the pipe.
2. Using a reamer or deburring tool, remove all burrs from the cut section of the pipe.

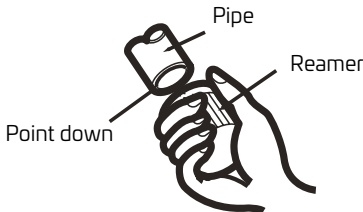

### Step 3: Flare pipe ends

Proper flaring is essential to achieve an airtight seal.

1. After removing burrs from cut pipe, seal the ends with PVC tape to prevent foreign materials from entering the pipe.
2. Sheath the pipe with insulating material.
3. Place flare nuts on both ends of pipe. Make sure they are facing in the right direction, because you can't put them on or change their direction after flaring.

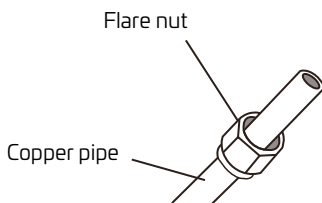

4. Remove PVC tape from ends of pipe when ready to perform flaring work.
5. Clamp the flaring die on the end of the pipe. The end of the pipe must project beyond the edge of the flaring die as indicated in the table below.

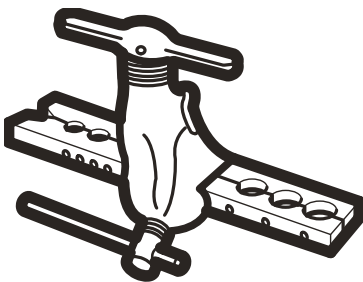

### PIPE PROJECTION BEYOND FLARING DIE

Outer Diameter of Pipe (mm)	A (MM)	
	MIN.	MAX.
Ø 6.35 (Ø 0.25")	0.7 (0.0275")	1.3 (0.05")
Ø 9.52 (Ø 0.375")	1.0 (0.04")	1.6 (0.063")
Ø 12.7 (Ø 0.5")	1.0 (0.04")	1.8 (0.07")
Ø 16 (Ø 0.63")	2.0 (0.078")	2.2 (0.086")
Ø 19 (Ø 0.75")	2.0 (0.078")	2.4 (0.094")

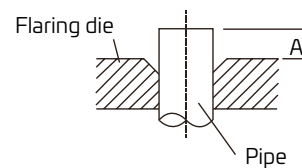

6. Place flaring tool onto the die.
7. Turn the handle of the flaring tool clockwise until the pipe is fully flared.
8. Remove the flaring tool and flaring die, then inspect the end of the pipe for cracks and uniform flaring.

### Step 4: Connect pipes

When connecting refrigerant pipes, be careful not to use excessive torque or to deform the piping in any way. You should first connect the low-pressure pipe, then the high-pressure pipe.

### MINIMUM BEND RADIUS

When bending connecting refrigerant piping, the minimum bending radius is 10 cm.

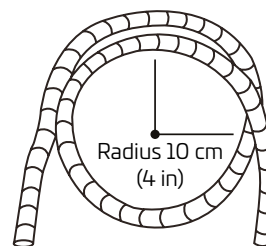

## Instructions for Connecting Piping to Indoor Unit

1. Align the center of the two pipes that you intend to connect.
2. Tighten the flare nut as tightly as possible by hand.
3. Using a spanner, grip the nut on the unit tubing.
4. While firmly gripping the nut on the unit tubing, use a torque wrench to tighten the flare nut according to the torque values in the Torque Requirements table below. Loosen the flaring nut slightly, then tighten again.

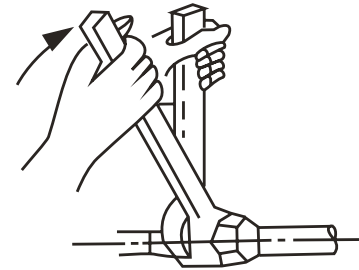
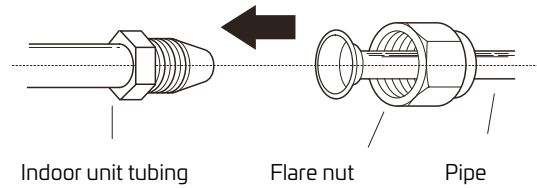

## TORQUE REQUIREMENTS

Outer Diameter of Pipe (mm)	Tightening Torque (N•m)	Flare dimension (B) (mm)	Flare shape
Ø 6.35 (Ø 0.25")	18~20 (180~200KGF.CM)	8.4~8.7 (0.33~0.34")	
Ø 9.52 (Ø 0.375")	32~39 (320~390KGF.CM)	13.2~13.5 (0.52~0.53")	

## DO NOT USE EXCESSIVE TORQUE

Excessive force can break the nut or damage the refrigerant piping. You must not exceed the torque requirements shown in the table above.

## Instructions for Connecting Piping to Outdoor Unit

1. Unscrew the cover from the packed valve on the side of the outdoor unit.
2. Remove protective caps from ends of valves.
3. Align flared pipe end with each valve, and tighten the flare nut as tightly as possible by hand.
4. Using a spanner, grip the body of the valve. Do not grip the nut that seals the service valve.
5. While firmly gripping the body of the valve, use a torque wrench to tighten the flare nut according to the correct torque values.
6. Loosen the flaring nut slightly, then tighten again.
7. Repeat Steps 3 to 6 for the remaining pipe.

### USE A SPANNER TO GRIP MAIN BODY OF VALVE

Torque from tightening the flare nut could otherwise damage other parts of the valve.

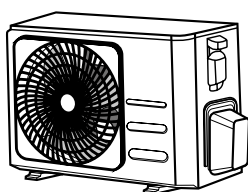
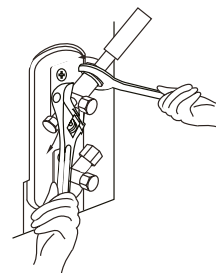

Valve cover

# Air Evacuation

## Preparations and Precautions

Air and foreign matter in the refrigerant circuit can cause abnormal rises in pressure, which can damage the air conditioner, reduce its efficiency, and cause injury. Use a vacuum pump and manifold gauge to evacuate the refrigerant circuit, removing any non-condensable gas and moisture from the system.

Evacuation should be performed upon initial installation and if unit is relocated.

## BEFORE PERFORMING EVACUATION

- Check to make sure the connecting pipes between the indoor and outdoor units are connected properly.
- Check to make sure all wiring is connected properly.

## Evacuation Instructions

1. Connect the charge hose of the manifold gauge to the service port on the outdoor unit's low-pressure valve.
2. Connect another charge hose from the manifold gauge to the vacuum pump.
3. Open the low-pressure side of the manifold gauge. Keep the high-pressure side closed.
4. Turn on the vacuum pump to evacuate the system.
5. Run the vacuum for at least 15 minutes, or until the compound gauge reads  $-76$  cm HG ( $-10$  Pa).

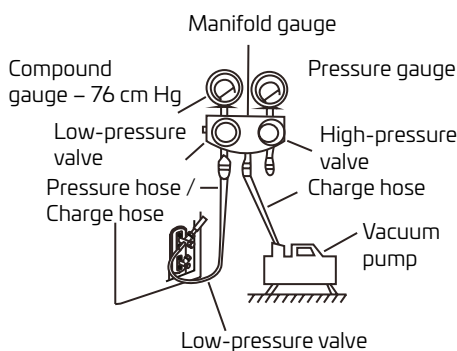

6. Close the low-pressure side of the manifold gauge, and turn off the vacuum pump.
7. Wait for 5 minutes, then check that there has been no change in system pressure.
8. If there is a change in system pressure, refer to the Gas Leak Check section for information on how to check for leaks. If there is no change in system pressure, unscrew the cap.
9. From the packed valve (high-pressure valve). Insert a hexagonal wrench into the packed valve (high-pressure valve) and open the valve by turning the wrench quarter of a turn counterclockwise. Listen for gas leaving the system, then close the valve after 5 seconds.
10. Watch the pressure gauge for one minute to make sure that there is no change in pressure. The pressure gauge should read slightly higher than atmospheric pressure.
11. Remove the charge hose from the service port.

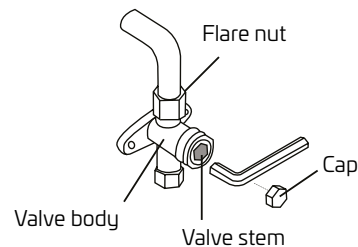

12. Using a hexagonal wrench, fully open both the high-pressure and low-pressure valves.
13. Tighten valve caps on all three valves (service port, high-pressure, low-pressure) by hand. You may tighten these further using a torque wrench if needed.



## OPEN VALVE STEMS GENTLY

When opening valve stems, turn the hexagonal wrench until it reaches the stop. Do not try to force the valve to open further.



## Note on Adding Refrigerant

Some systems require additional charging depending on pipe lengths. The refrigerant should be charged from the service port on the outdoor unit's low-pressure valve. The additional refrigerant to be charged can be calculated using the following formula:

### ADDITIONAL REFRIGERANT PER PIPE LENGTH

Connecting Pipe Length (m)	Air Purging Method	Additional Refrigerant	
<Standard pipe length	Vacuum Pump	N/A	
> Standard pipe length	Vacuum Pump	Liquid Side: Ø 6.35 (Ø 0.25") R32: (Pipe length – standard length) x 12 g/m (Pipe length – standard length) x 0.13 oz/ft	Liquid Side: Ø 9.52 (Ø 0.375") R32: (Pipe length – standard length) x 24 g/m (Pipe length – standard length) x 0.26 oz/ft

 **CAUTION DO NOT mix refrigerant types.**

## GB Electrical and Gas Leak Checks

### Before Test Run

Only perform test run after you have completed the following steps:

- Electrical Safety Checks – Confirm that the unit's electrical system is safe and operating properly
- Gas Leak Checks – Check all flare nut connections and confirm that the system is not leaking
- Confirm that gas and liquid (high- and low-pressure) valves are fully open

### Electrical Safety Checks

After installation, confirm that all electrical wiring is installed in accordance with local and national regulations, and according to the Installation Manual.

### Before Test Run

#### Check Grounding Work

Measure grounding resistance by visual detection and with grounding resistance tester. Grounding resistance must be less than 0.1.

Note: This may not be required for some locations in North America.

### DURING TEST RUN

#### Check for Electrical Leakage

During the Test Run, use an electroprobe and multimeter to perform a comprehensive electrical leakage test.

If electrical leakage is detected, turn off the unit immediately and call a licensed electrician to find and resolve the cause of the leakage.

**Note:** This may not be required for some locations in North America.

 **WARNING – RISK OF ELECTRIC SHOCK**

**ALL WIRING MUST COMPLY WITH LOCAL AND NATIONAL ELECTRICAL CODES, AND MUST BE INSTALLED BY A LICENSED ELECTRICIAN.**

### Gas Leak Checks

There are two different methods to check for gas leaks.

#### Soap and Water Method

Using a soft brush, apply soapy water or liquid detergent to all pipe connection points on the indoor unit and outdoor unit. The presence of bubbles indicates a leak.

#### Leak Detector Method

If using leak detector, refer to the device's operation manual for proper usage instructions.

### AFTER PERFORMING GAS LEAK CHECKS

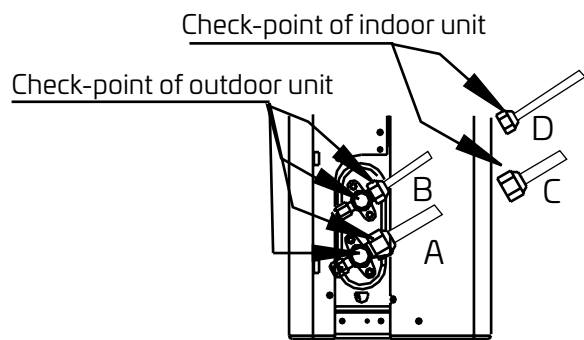

A: Low-pressure stop valve  
B: High-pressure stop valve  
C & D: Indoor unit flare nuts

# Test Run

## Test Run Instructions

You should perform the Test Run for at least 30 minutes.

1. Connect power to the unit.
2. Press the ON/OFF button on the remote controller to turn it on.
3. Press the MODE button to scroll through the following functions, one at a time:
  - COOL – Select lowest possible temperature
  - HEAT – Select highest possible temperature
4. Let each function run for 5 minutes, and perform the following checks:

List of Checks to Perform	PASS/FAIL	
No electrical leakage		
Unit is properly grounded		
All electrical terminals properly covered		
Indoor and outdoor units are solidly installed		
All pipe connection points do not leak	Outdoor (2):	Indoor (2):
Water drains properly from drain hose		
All piping is properly insulated		
Unit performs COOL function properly		
Unit performs HEAT function properly		
Indoor unit louvers rotate properly		
Indoor unit responds to remote controller		

## DOUBLE-CHECK PIPE CONNECTIONS

During operation, the pressure in the refrigerant circuit will increase. This may reveal leaks that were not present during your initial leak check. Take time during the Test Run to double-check that all refrigerant pipe connection points do not have leaks. Refer to Gas Leak Check section for instructions.

5. After the Test Run is successfully completed, and you have confirmed that all checks points in List of Checks to Perform have PASSED, do the following:
  - a. Using remote control, return unit to normal operating temperature.
  - b. Using insulation tape, wrap the indoor refrigerant pipe connections that you left uncovered during the indoor unit installation process.

## IF AMBIENT TEMPERATURE IS BELOW 16°C (60°F)

You can't use the remote controller to turn on the COOL function when the ambient temperature is below 16°C. In this instance, you can use the MANUAL CONTROL button to test the COOL function.

1. Lift the front panel of the indoor unit, and raise it until it clicks in place.
2. The MANUAL CONTROL button is located on the right-hand side of the unit. Press it twice to select the COOL function.
3. Perform Test Run as normal.

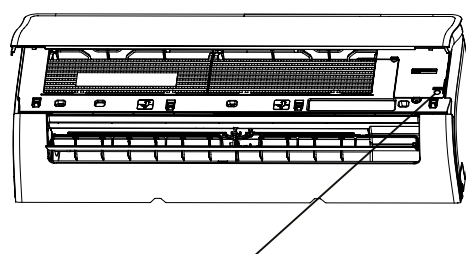

Manual control button

# Packing and unpacking the unit

## Instructions for packing and unpacking the unit:

### Unpacking:

#### Indoor unit:

1. Cut the sealing tape on the carton with a knife, one cut on the left, one cut in the middle and one cut on the right.
2. Use a suitable tool to remove the sealing nails from the top of the carton.
3. Open the carton.
4. Take out the middle support plate if it is included.
5. Take out the accessory package, and take out the connecting wire if it is included.
6. Lift the machine out of the carton and lay it flat.
7. Remove the left and right packaging foam or the upper and lower packaging foam, and untie the packaging bag.

#### Outdoor Unit:

1. Cut the packing belt.
2. Take the unit out of the carton.
3. Remove the foam from the unit.
4. Remove the packaging bag from the unit.

### Packing:

#### Indoor unit:

1. Put the indoor unit into the packing bag.
2. Attach the left and right packaging foam or the upper and lower packaging foam to the unit.
3. Put the unit into the carton, then put the accessory package in.
4. Close the carton and seal it with tape.
5. Use the packing belt if necessary.

#### Outdoor unit:

1. Put the outdoor unit into the packing bag.
2. Put the bottom foam into the box.
3. Put the unit into the carton, then put the upper packaging foam on the unit.
4. Close the carton and seal it with tape.
5. Use the packing belt if necessary.

**NOTE:** Please keep all packaging items in case you need them in the future.

# Remote Controller Specifications

<b>Model</b>	RG10A(D2S)/BGEF
<b>Rated Voltage</b>	3.0 V (Dry batteries R03/LR03×2)
<b>Signal receiving length</b>	8 m
<b>Environment</b>	-5°C~60°C (23°F~140°F)

**NOTE:** For models RG10Y1 (D2)/BGEF, RG10Y2(D2S)/BGEF: If the unit is turned off during COOL, AUTO or DRY mode and the set temperature is less than 24°C, the set temperature will be automatically set to 24°C when you turn on the unit again. If the unit is turned off during HEAT mode and the set temperature is higher than 24°C, the set temperature will be automatically set to 24°C when you turn on the unit again.

## Quick Start Guide

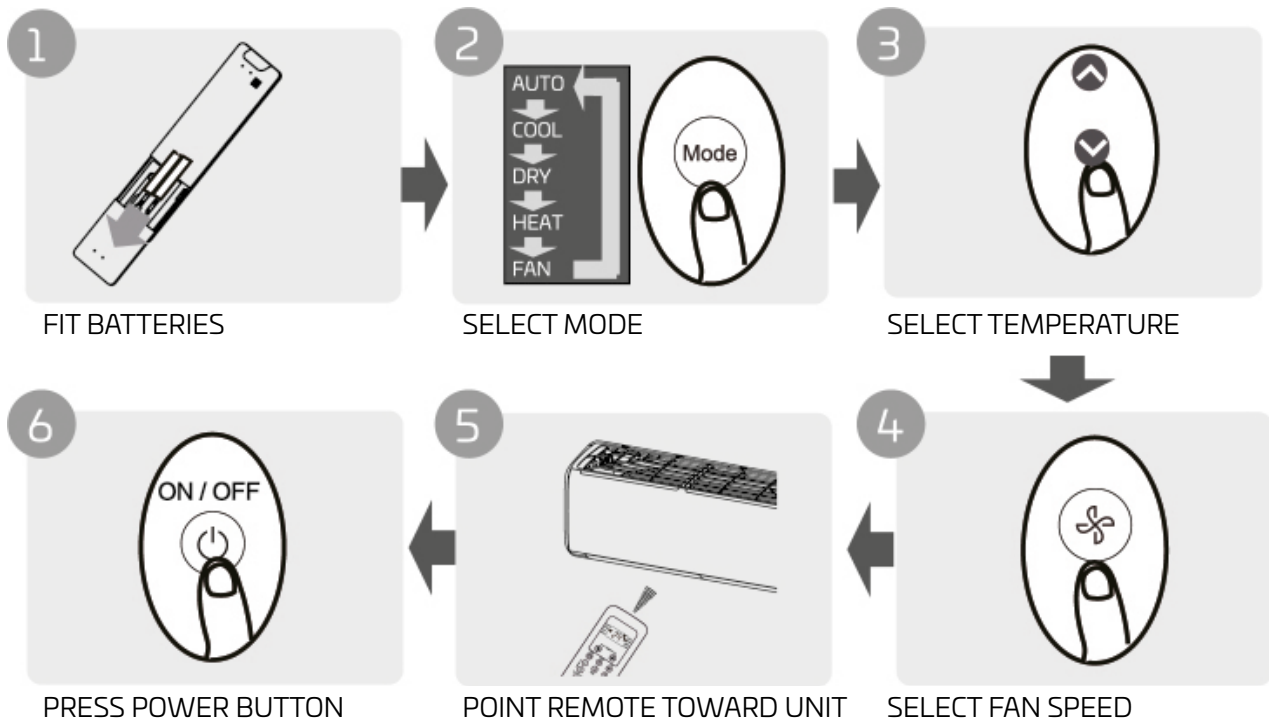

## NOT SURE WHAT A FUNCTION DOES?

Refer to the How to Use Basic Functions and How to Use Advanced Functions sections of this manual for a detailed description of how to use your air conditioner.

## SPECIAL NOTE

- Button designs on your unit may differ slightly from the example shown. If the indoor unit does not have a particular function, pressing that function's button on the remote control will have no effect.
- If there are significant differences between the description of functions in the "Remote controller Manual" and the "USER MANUAL", follow the instructions in the "USER MANUAL".

### Inserting and Replacing Batteries

Your air conditioning unit may come with two batteries. Put the batteries in the remote control before use.

1. Slide the back cover from the remote control downward, exposing the battery compartment.
2. Insert the batteries, making sure you match up the (+) and (-) ends of the batteries with the symbols inside the battery compartment.
3. Slide the battery cover back into place.

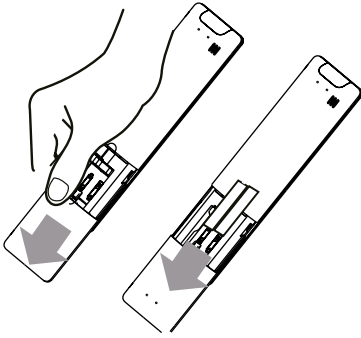

### BATTERY NOTES

For optimum product performance:

- Do not mix old and new batteries, or batteries of different types.
- Do not leave batteries in the remote control if you don't plan on using the device for more than 2 months.

### BATTERY DISPOSAL

Do not dispose of batteries as unsorted municipal waste. Refer to local laws for proper disposal of batteries.

### TIPS FOR USING REMOTE CONTROL

- The remote control must be used within 8 meters of the unit.
- The unit will beep when remote signal is received.
- Curtains, other materials and direct sunlight can interfere with the infrared signal receiver.
- Remove batteries if the remote will not be used for more than 2 months.

## NOTES FOR USING REMOTE CONTROL

The device may comply with local national regulations.

In Canada, it should comply with CAN ICES-3(B)/NMB-3(B).

In USA, this device complies with part 15 of the FCC Rules. Operation is subject to the following two conditions:

- (1) This device may not cause harmful interference, and
- (2) this device must accept any interference received, including interference that may cause undesired operation.

This equipment has been tested and found to comply with the limits for a Class B digital device, pursuant to part 15 of the FCC Rules. These limits are designed to provide reasonable protection against harmful interference in a residential installation. This equipment generates, uses and can radiate radio frequency energy and, if not installed and used in accordance with the instructions, may cause harmful interference to radio communications. However, there is no guarantee that interference will not occur in a particular installation. If this equipment does cause harmful interference to radio or television reception, which can be determined by turning the equipment off and on, the user is encouraged to try to correct the interference by one or more of the following measures:

- Reorient or relocate the receiving antenna.
- Increase the separation between the equipment and receiver.
- Connect the equipment into an outlet on a circuit different from that to which the receiver is connected.
- Consult the dealer or an experienced radio/TV technician for help.
- Changes or modifications not approved by the party responsible for compliance could void user's authority to operate the equipment.

# Buttons and Functions

Before you begin using your new air conditioner, make sure to familiarize yourself with its remote control. The following is a brief introduction to the remote control itself. For instructions on how to operate your air conditioner, refer to the How to Use Basic Functions section of this manual.

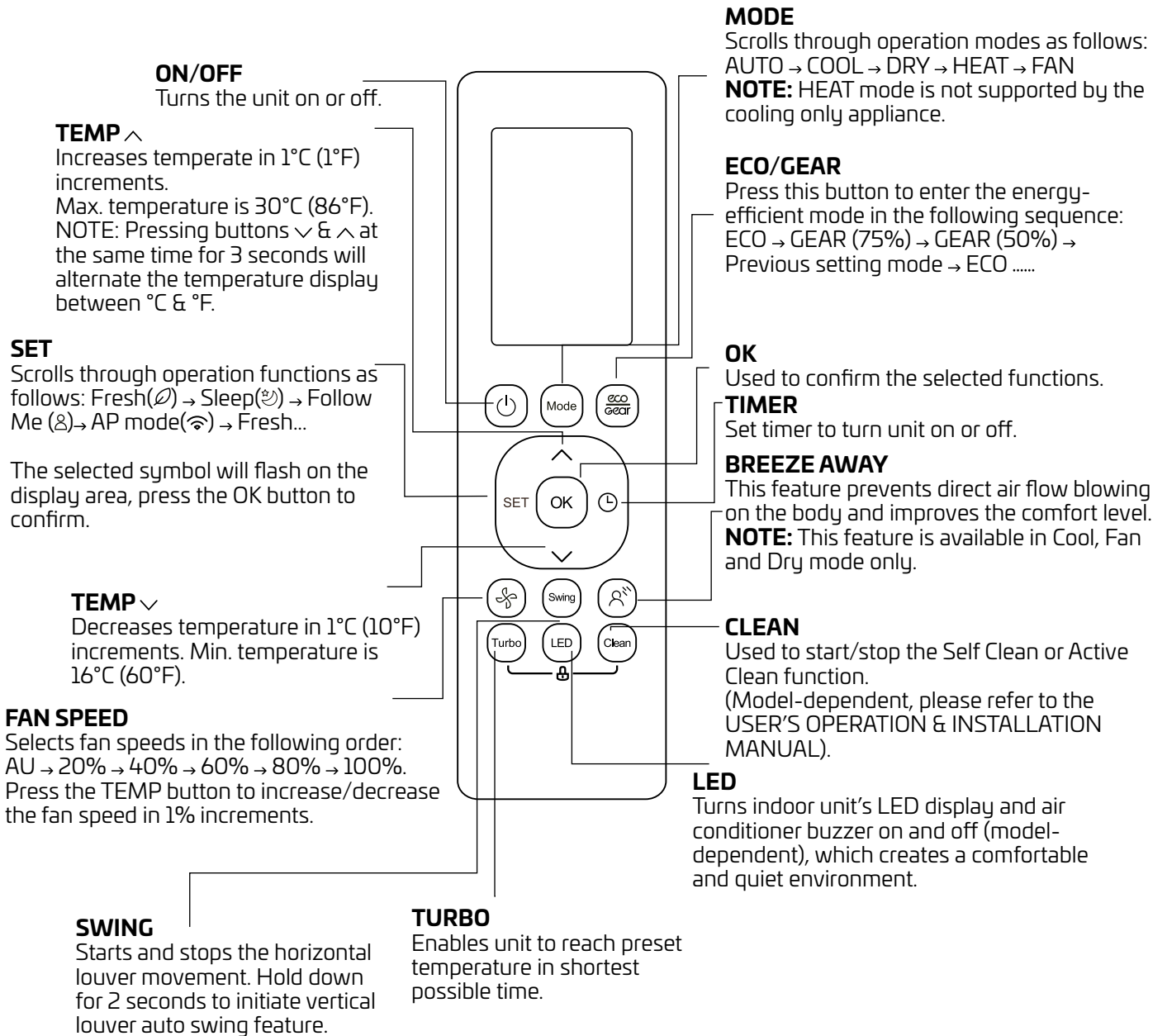



# Remote Screen Indicators

Information is displayed when the remote controller is powered up.

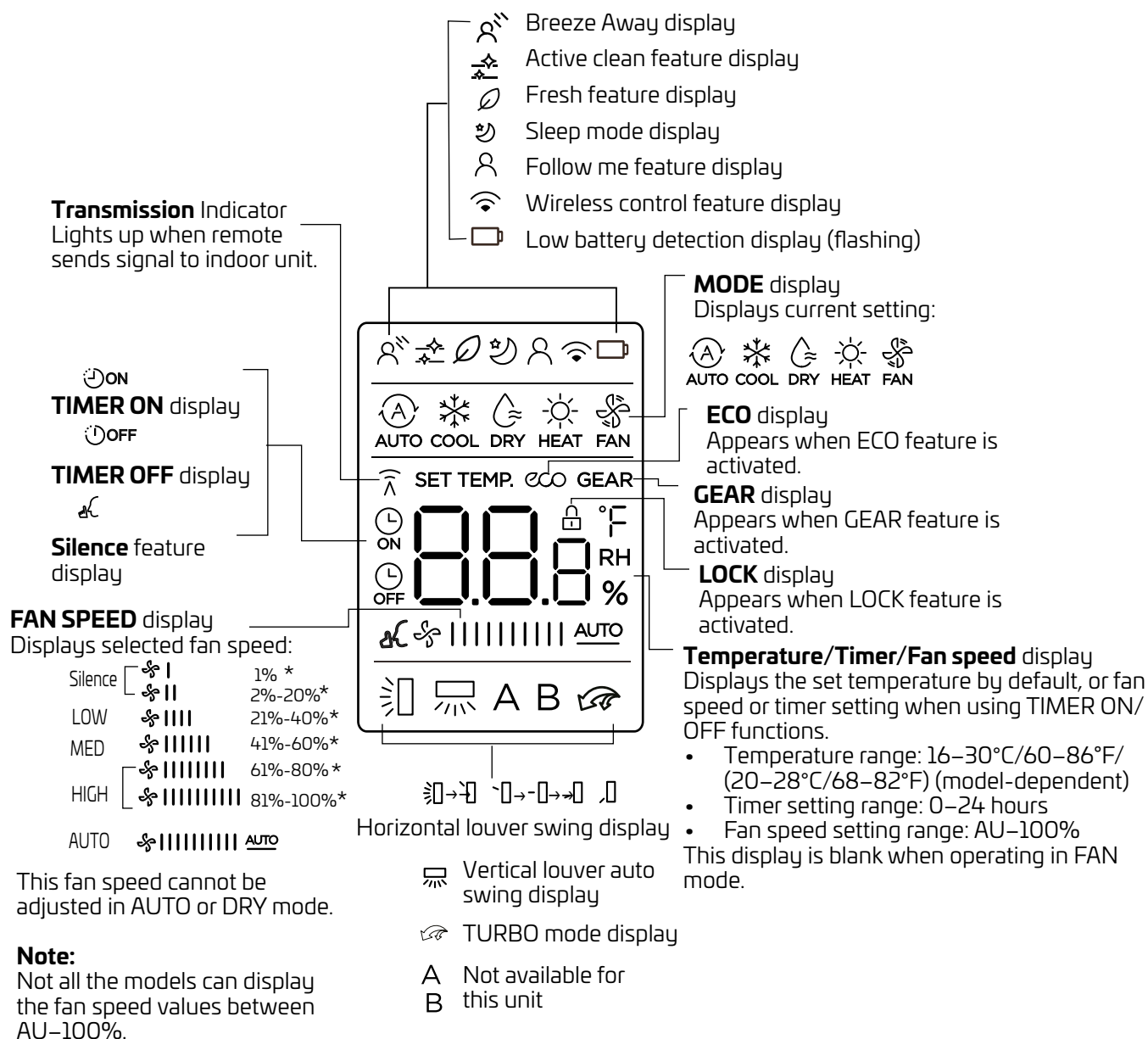

# How to Use Basic Functions

## ATTENTION

Before operation, please ensure the unit is plugged in and power is available

## AUTO Mode

Select AUTO mode

Set your desired temperature

Turn on the air conditioner

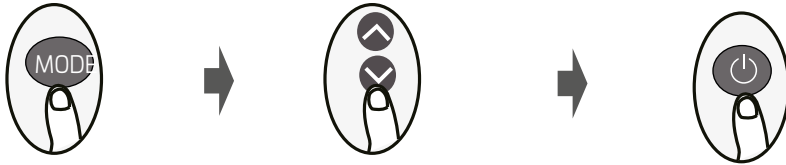

### NOTE:

1. In AUTO mode, the unit will automatically select the COOL, FAN, or HEAT function based on the set temperature.
2. In AUTO mode, fan speed cannot be set.

## COOL or HEAT Mode

Select COOL/HEAT mode

Set the temperature

Set the fan speed

Turn on the air conditioner

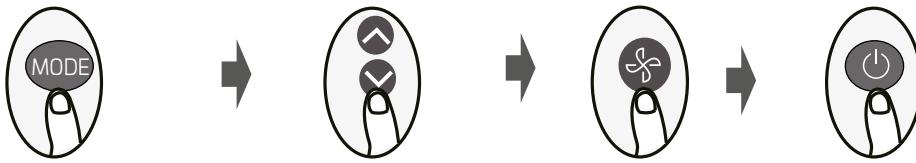

## DRY Mode

Select DRY mode

Set your desired temperature

Turn on the air conditioner

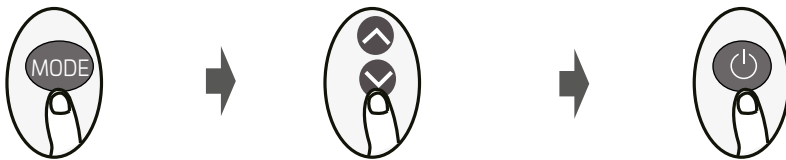

**NOTE:** In DRY mode, fan speed cannot be set since it is automatically controlled.

## FAN Mode

Select FAN mode

Set the fan speed

Turn on the air conditioner

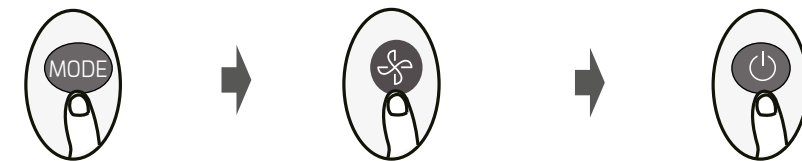

**NOTE:** In FAN mode, you cannot set the temperature. As a result, no temperature is displayed in remote screen.

## Setting the TIMER

TIMER ON/OFF – Set the length of time after which the unit will automatically turn on/off.

### TIMER ON setting

Press TIMER button to initiate the ON time sequence.

Press Temp. up or down button multiple times to set the desired time to turn on the unit.

Point remote to unit and wait 1sec, the TIMER ON will be activated.

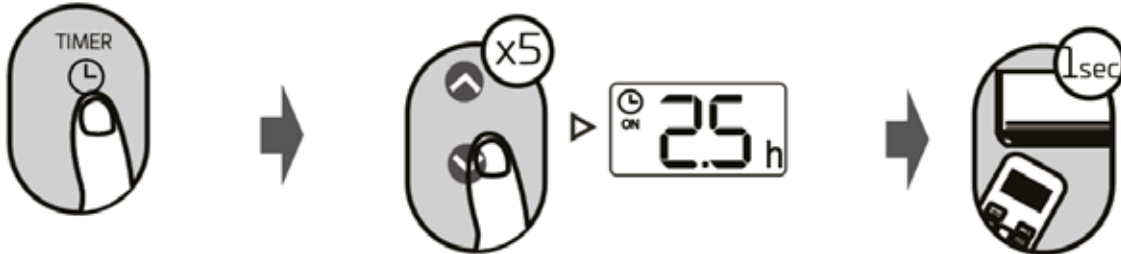

### TIMER OFF setting

Press TIMER button to initiate the OFF time sequence.

Press Temp. up or down button for multiple times to set the desired time to turn off the unit.

Point remote to unit and wait 1sec, the TIMER OFF will be activated.

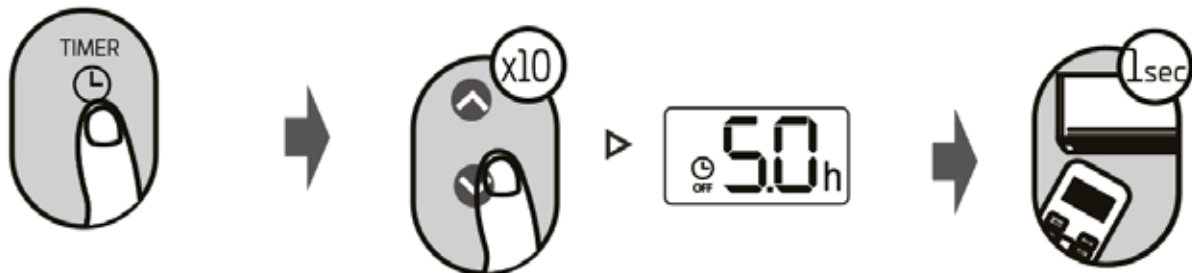

#### NOTE:

- When setting the TIMER ON or TIMER OFF, the time will increase by 30 minute increments with each press, up to 10 hours. After 10 hours and up to 24, it will increase in 1 hour increments. (For example, press 5 times to get 2.5 h, and press 10 times to get 5 h.) The timer will revert to 0.0 when it reaches 24.
- Cancel either function by setting its timer to 0.0 h.

### TIMER ON & OFF setting (example)

Keep in mind that the time periods you set for both functions refer to hours after the current time.

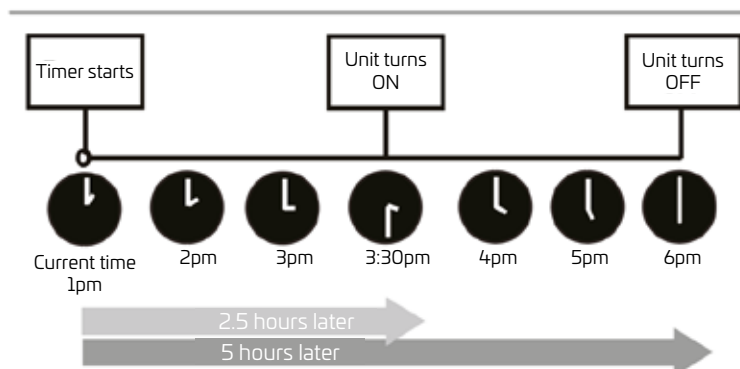
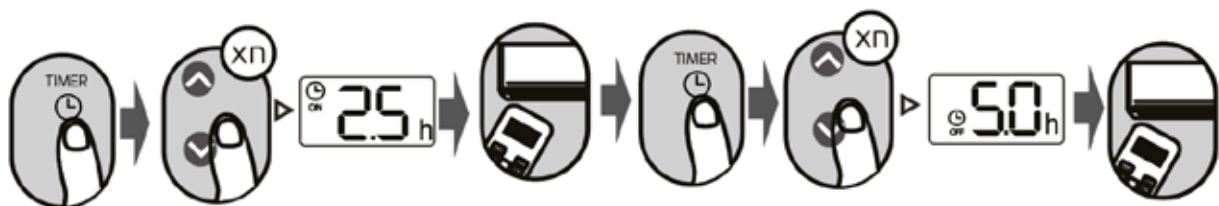

Example: If the current time is 1:00pm, and the timer is set as shown above, the unit will turn on 2.5 h later (3:30pm) and turn off at 6:00pm.

# How to Use Advanced Functions

## Swing function

Press Swing button.



The horizontal louver will swing up and down automatically when pressing Swing button. Press again to make it stop.



Keep pressing this button more than 2 seconds, the vertical louver swing function is activated (model-dependent).

## Airflow direction



If you continue to press the SWING button, five different airflow directions can be set. The louver will move through a certain range each time you press the button. Press the button until the direction you prefer is reached.

**NOTE:** When the unit is off, press and hold MODE and SWING buttons together for one second, the louver will open to a certain angle, which makes it very convenient for cleaning. Press and hold MODE and SWING buttons together for one second to reset the louver (model-dependent).

## LED DISPLAY



Press LED button.

Press this button to turn on and turn off the display on the indoor unit.



Press this button for more than 5 seconds.

Keep pressing this button for more than 5 seconds, the indoor unit will display the actual room temperature. Pressing again for more than 5 seconds will return the display to the set temperature.

## ECO/GEAR function



Press this button to enter the energy-efficient mode in the following sequence: ECO → GEAR (75%) → GEAR (50%) → Previous setting mode → ECO.....

**Note:** This function is only available in COOL mode.

### ECO operation:

In cooling mode, press this button to enable the remote controller to adjust the temperature automatically to 24°C/75°F and set the fan speed to Auto to save energy (only when the set temperature is less than 24°C/75°F). If the set temperature is above 24°C/75°F, press the ECO button, the fan speed will change to Auto, the set temperature will remain unchanged.

### NOTE:

Pressing the ECO/GEAR button, or changing the mode or adjusting the set temperature to less than 24°C/75°F will stop ECO operation.

Under ECO operation, the set temperature should be 24°C/75°F or above, and it may result in insufficient cooling. If you feel uncomfortable, just press the ECO button again to stop it.

### GEAR operation:

Press the ECO/GEAR button to enter GEAR operation as follows: 75% (up to 75% electrical energy consumption)



50% (up to 50% electrical energy consumption)



Previous setting mode.

Under GEAR operation, the display on the remote controller will alternate between electrical energy consumption and set temperature.



### Silence function

Keep pressing the Fan button for more than 2 seconds to activate/disable Silence function.

Due to low-frequency operation of the compressor, this may result in insufficient cooling and heating capacity. Press ON/OFF, Mode, Sleep, Turbo or Clean button while operating to cancel the Silence function.

## FP function

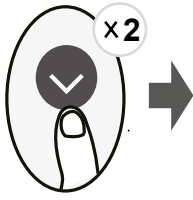

The unit will operate at high fan speed (while compressor is on) and the temperature will automatically be set to 8°C/46°F.

**Note: This function is for heat pump air conditioner only.**

Press this button twice within one second in HEAT Mode with a temperature setting of 16°C/60°F or 20°C/68°F (for models RG10A10(D2S)/BGEF, RG10B10(D2)/BGEF and RG10B10(D2)/BGCEF) to activate FP function.

Press On/Off, Sleep, Mode, Fan or Temp. button while operating to cancel this function.

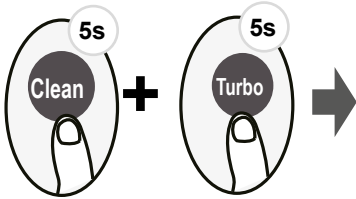

## LOCK function

Press Clean button and Turbo button at the same time for more than 5 seconds to activate Lock function. None of the buttons will respond until you press the same two buttons again for 2 seconds to disable the lock.

## SET function

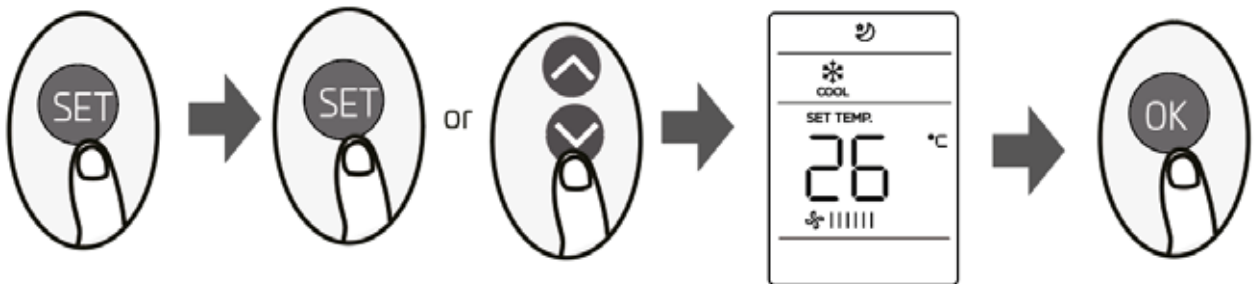

- Press the SET button to enter the function setting, then press the SET button or TEMP or TEMP button to select the desired function. The selected symbol will flash on the display area, press the OK button to confirm.
- To cancel the selected function, just repeat the same procedure as above.
- Press the SET button to scroll through operation functions as follows: Breeze Away\* (⌘) Fresh\* (∅) Sleep (☾) Follow Me (⊗) AP mode (📶) [ \* ]: If your remote controller has a Breeze Away button, Fresh button or Sleep button, you cannot use the SET button to select the Breeze Away, Fresh or Sleep feature.

**Breeze Away function (🌀):**

This feature prevents direct air flow blowing on the body and improves the comfort level.

**NOTE:** This feature is available in Cool, Fan and Dry mode only.

**FRESH function (🌬):**

When the FRESH function is selected it turns on the ion generator and will help to purify the air in the room.

**Sleep function (🌙):**

The SLEEP function is used to decrease energy use while you sleep (and don't need the same temperature settings to stay comfortable). This function can only be activated via remote control.

For details of operation, see "Sleep Operation" in the "USER MANUAL".

**Note:** The SLEEP function is not available in FAN or DRY mode.

**Follow me function (👤):**

The FOLLOW ME function enables the remote control to measure the temperature at its current location and send this signal to the air conditioner every 3 minutes.

When using AUTO, COOL or HEAT modes, measuring ambient temperature from the remote control (instead of from the indoor unit itself) will enable the air conditioner to optimize the temperature around you and ensure maximum comfort.

**NOTE:** Press and hold the Turbo button for seven seconds to start/stop the memory feature of the Follow Me function.

- If the memory feature is activated, "ON" is displayed for 3 seconds on the screen.
- If the memory feature is stopped, "OFF" is displayed for 3 seconds on the screen.
- While the memory feature is activated, pressing the ON/OFF button, changing the mode or loss of power will not cancel the Follow me function.

**AP function (📶):**

Choose AP mode to set the wireless network configuration. The SET button cannot be used for this purpose. To enter AP mode, press the LED button seven times within 10 seconds.

# GRATTIS TILL DIN NYA LUFTVÄRMEPUMP CANVAC Q!

## Innehåll

Säkerhetsföreskrifter.....	52
Specifikationer.....	56
Felsökning.....	62
Tillbehör.....	66
Installationsöversikt – inomhusenhet.....	67
Enhetens delar.....	68
Installation av inomhusenhet.....	69
Installation av utomhusenhet.....	76
Evakuering av luft.....	84
Anmärkning om påfyllning av köldmedium.....	85
Testkörning.....	87
Packning och uppackning av enheten.....	88
Specifikationer för fjärrkontroll.....	89
Knappar och funktioner.....	92
Indikatorer på fjärrkontrollens skärm.....	93
Användning av grundläggande funktioner.....	94
Använda avancerade funktioner.....	96

## SÄKERHETSFÖRESKRIFTER



### LÄS SÄKERHETSFÖRESKRIFTERNA FÖRE INSTALLATION

Om enheten inte installeras enligt anvisningar kan följden bli allvarlig skada eller personskada.

Allvarlighetsgraden för den potentiella skadan eller personskadan klassificeras som **VARNING** eller **FÖRSIKTIGHET**

Varningar och betydelse:



Denna symbol indikerar risk för personskada eller dödsfall.



Denna symbol indikerar risk för skada på egendom eller allvarliga följder.



### **VARNING!**

Denna enhet får endast användas av barn från 8 år och uppåt och av personer med nedsatt fysisk förmåga, nedsatt hörsel/syn, nedsatt mental förmåga eller som saknar erfarenhet, om de övervakas eller får instruktioner om hur enheten används på ett säkert sätt och förstår alla risker. Denna enhet får endast användas av personer (inklusive barn) med nedsatt fysisk förmåga, nedsatt



hörsel/syn, nedsatt mental förmåga eller som saknar erfarenhet, om de övervakas eller får instruktioner om hur enheten används av en person som ansvarar för deras säkerhet. Försäkra dig om att barn inte leker med enheten. Barn får inte leka med enheten. Rengöring och underhåll får inte utföras av barn utan tillsyn (enligt EU-förordningar).



## VARNINGAR GÄLLANDE ANVÄNDNING AV PRODUKTEN

- Om en onormal situation uppstår (till exempel att det luktar bränt) stänger du omedelbart av enheten och bryter strömförsörjningen. Kontakta återförsäljaren för anvisningar om hur du undviker elstöt, brand eller personskada.
- För inte in fingrar, stänger eller andra föremål i luftintag eller luftutlopp. Detta kan orsaka personskada eftersom fläkten roterar med högt varvtal.
- Använd inte brandfarlig spray som hårspray, lack eller färg nära enheten. Följden kan bli brand eller antändning.
- Använd inte luftkonditioneringen (inomhusenheten) i närheten av brandfarliga gaser. Gas kan ansamlas runt enheten och antändas/explodera.
- Använd inte luftkonditioneringen (inomhusenheten) i våtrum, till exempel badrum eller tvättstuga. Om enheten utsätts för mycket vatten kan detta orsaka kortslutning i elkomponenter.
- Exponera inte kroppen för direkt kallluftflöde under längre tid.
- Barn får absolut inte leka med luftkonditioneringen (inomhusenheten). Barn måste hållas under ständig uppsikt runt enheten.
- Vädra rummet ordentligt om luftkonditioneringen (inomhusenheten) används tillsammans med brännare eller andra värmeanordningar (annars finns det risk för syrebrist).
- I vissa funktionella miljöer, såsom kök, serverrum och liknande, rekommenderas starkt att specialutformade luftkonditioneringsenheter används.

## VARNINGAR RÖRANDE RENGÖRING OCH UNDERHÅLL

- Stäng av enheten och bryt strömförsörjningen före rengöring. Om du inte gör det kan följden bli elstöt.
- Rengör inte luftkonditioneringen (inomhusenheten) med stora mängder vatten.
- Rengör inte luftkonditioneringen (inomhusenheten) med antändbara rengöringsmedel. Antändbara rengöringsmedel kan orsaka brand eller deformation.



## VAR FÖRSIKTIG!

- Stäng av luftkonditioneringen (inomhusenheten) och koppla bort den från strömförsörjningen om du inte ska använda den under en längre tid.
- Stäng av och koppla bort enheten från strömförsörjningen vid oväder.
- Försäkra dig om att kondens dräneras korrekt från enheten.
- Ta inte i luftkonditioneringen (inomhusenheten) med våta händer. Följden kan bli elstöt.
- Använd endast enheten för avsett ändamål.
- Klättra inte upp på utomhusenheten, och placera inga föremål på den.
- Låt inte luftkonditioneringen (inomhusenheten) arbeta under längre perioder med dörrar och fönster öppna eller om luftfuktigheten är mycket hög.



## VARNINGAR RÖRANDE ELEKTRICITET

- Använd endast den specificerade nätsladden. Om nätsladden är skadad ska denna ersättas av tillverkaren, tillverkarens servicerepresentant eller personer med samma behörighet för att undvika fara.
- Försäkra dig om att stickkontakten är ren. Avlägsna damm och smuts som ansamlas på eller runt stickkontakten. En smutsig stickkontakt kan orsaka brand eller elstöt.
- Dra inte i nätsladden när du ska koppla bort enheten från strömförsörjningen. Håll ordentligt i stickkontakten och dra ut den från vägguttaget. Om du drar i sladden kan den skadas, vilket i sin tur kan leda till brand eller elstöt.
- Justera inte längden på nätsladden och använd inte förlängningsladd för att ansluta enheten.
- Dela inte eluttaget med andra enheter. Felaktig eller otillräcklig strömförsörjning kan orsaka elstöt eller brand.
- Produkten måste jordas ordentligt i samband med installationen annars kan elstötar inträffa.

- Allt elektriskt arbete måste utföras enligt alla lokala och nationella standarder och regler för elinstallation och installationshandboken. Anslut kablarna ordentligt och säkra dem med klämma så att plintarna inte skadas av externa krafter. Felaktiga elanslutningar kan överhettas och orsaka elstöt eller brand. Alla elanslutningar måste utföras enligt kopplingsdiagrammet på inomhus- respektive utomhusenhetens panel.
- All elinstallation måste vara noggrant arrangerad så att luckan till manöverpanelen går att stänga ordentligt. Om luckan inte går att stänga ordentligt kan det leda till korrosion och att plintar överhettas, börjar brinna eller att de orsakar elstöt.
- Om enheten ansluts med fast anslutning till strömförsörjning måste denna anslutning ha allpolig frångiljare (med min. 3 mm kontaktavstånd) samt jordfelsbrytare (med utlösningström som inte överstiger 30 mA). Installationen måste också uppfylla lokala bestämmelser för elinstallationer.

## VARNINGAR GÄLLANDE INSTALLATION AV PRODUKTEN

1. Installationen måste utföras av en auktoriserad återförsäljare eller fackman. Felaktig installation kan orsaka vattenläckage, elstöt eller brand.
2. Installationen måste utföras enligt installationsanvisningarna. Felaktig installation kan orsaka vattenläckage, elstöt eller brand. (I Nordamerika får installationen utföras endast av behörig installatör enligt NEC- och CEC-kraven.)
3. Kontakta auktoriserad servicetekniker när enheten behöver repareras eller servas. Denna enhet ska installeras i enlighet med nationella bestämmelser för elinstallationer.
4. Använd endast medföljande tillbehör, delar och angivna delar för installation. Att använda andra delar än standarddelar kan orsaka vattenläckage, elstöt eller brand och förorsaka funktionsfel.
5. Installera enheten på stabilt underlag som klarar av att bära enhetens vikt. Om den valda platsen för installationen inte klarar enhetens vikt eller om installationen är bristfälligt utförd kan enheten falla och orsaka allvarlig personskada och skada på utrustning.
6. Installera dräneringsrör enligt anvisningarna i denna handbok. Felaktig dränering kan orsaka vattenskador på hem och lösöre.
7. Om enheten har en extra elvärmare får denna inte installeras närmare än 1 meter från lättantändligt material.
8. Installera inte enheten på en plats där det finns risk för att brandfarlig gas läcker ut. Om brandfarlig gas ansamlas runt enheten kan detta orsaka brand.
9. Vänta med att slå till strömförsörjningen tills allt arbete har slutförts.
10. Anlita erfaren servicetekniker vid flytt eller omplacering av luftkonditioneringen (inomhusenheten) (bortkoppling och installation av enhet ska utföras av servicetekniker).
11. Anvisningar om installation av enheten och dess stöd hittar du i avsnitten Installation av inomhusenhet och Installation av utomhusenhet.

## ANMÄRKNING OM FLUORERADE GASER

1. Detta luftkonditioneringsaggregat innehåller fluorerad växthusgas. Information om typ av och mängd gas hittar du på relevant etikett på enheten eller i "Owner's Manual – Product Fiche" (Bruksanvisning – Tekniska data) i utomhusenhetens förpackning (gäller endast produkter inom EU).
2. Installation, service, underhåll och reparation av enheten måste utföras av behörig tekniker.
3. Demontering och återvinning av enheten måste utföras av behörig tekniker.
4. För utrustning som innehåller fluorerad växthusgas med 5 ton CO<sub>2</sub> (koldioxidekvivalenter) eller mer men mindre än 50 ton CO<sub>2</sub> (koldioxidekvivalenter): System med läckagedetekteringsystem installerat måste kontrollera avseende läckage minst var 24:e månad.
5. När enheten kontrolleras beträffande läckage bör alla kontroller dokumenteras utförligt.

## VARNINGAR GÄLLANDE ANVÄNDNING AV R32

- Om brandfarligt köldmedium används ska enheten förvaras på en väl ventilerad plats där rummets storlek motsvarar specificerat utrymme för drift.  
För modeller med R32 köldmedium:  
Enheten ska installeras, användas och förvaras i ett rum med en golvyta på minst 4 m<sup>2</sup>.
- Återanvändningsbara mekaniska anslutningar och kragade anslutningar får inte användas inomhus (krav enligt EN-standard).
- Mekaniska anslutningar som används inomhus får inte ha högre läckhastighet än 3 g/år vid 25 % av högsta tillåtna tryck.  
Om mekaniska anslutningar återanvänds inomhus måste tätningarna bytas. Om kragade anslutningar återanvänds inomhus måste en ny kragning utföras (krav enligt UL-standard).
- Om mekaniska anslutningar återanvänds inomhus måste tätningarna bytas. Om kragade anslutningar återanvänds inomhus måste en ny kragning utföras (krav enligt IEC-standard).
- Mekaniska anslutningar som används inomhus ska uppfylla ISO 14903.

## EUROPEISKA RIKTLINJER FÖR AVFALLSHANTERING

Detta märke som finns på produkten eller dess dokumentation indikerar att elektriskt avfall och elektrisk utrustning inte ska kasseras som hushållsavfall.



### Korrekt kassering av denna produkt (WEEE-direktivet)

Denna enhet innehåller köldmedium och andra potentiellt farliga material. Denna enhet ska kasseras som specialavfall. Kassera inte produkten som hushållsavfall eller osorterat kommunalt avfall.

Följ nedanstående alternativ vid kassering av denna enhet:

- Kassera enheten på en återvinningsanläggning för elektriskt/elektroniskt avfall.
- Återförsäljaren tar kostnadsfritt emot den gamla enheten när du köper en ny.
- Tillverkaren tar kostnadsfritt emot den gamla enheten.
- Sälj enheten till en certifierad skrotfirma.

### Särskild anmärkning

Släng inte enheten i naturen då den utgör en fara för din hälsa och miljön. Farliga ämnen kan läcka ut i grundvattnet och ta sig in i näringskedjan.

# SPECIFIKATIONER OCH FUNKTIONER

## DISPLAY FÖR INOMHUSENHET

Frontpanelen och displayen ser olika ut för olika modeller. Alla displaykoder som beskrivs nedan finns inte för din luftkonditionering (inomhusenhet). Se displayen på din inomhusenhet.

Illustrationerna i denna handbok är endast avsedda i förklarande syfte. Utseendet för din inomhusenhet kan variera något.

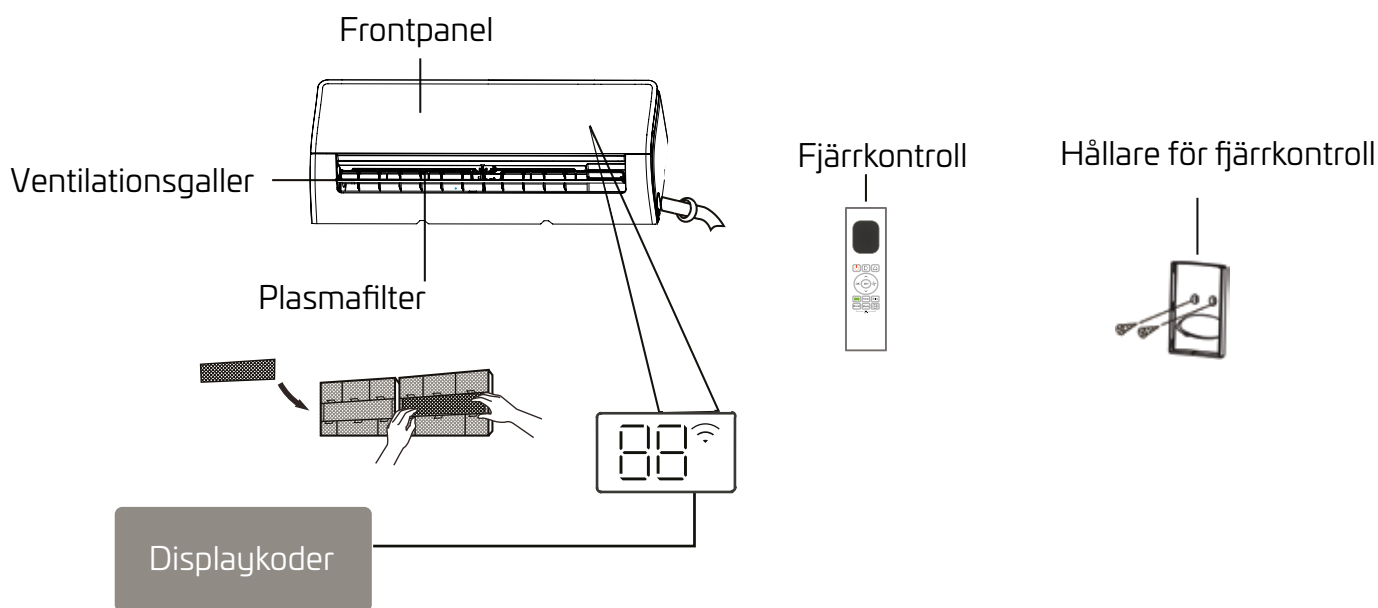

☰ när funktionen Wi-Fi-reglering är aktiverad

88 visar temperatur, driftfunktion och felkoder:

00 i 3 sekunder vid följande förutsättningar:

- TIMER ON (PÅ) är inställd (om enheten är avstängd förblir 00 tänd när TIMER ON är inställd)
- Funktionerna SWING, TURBO, ECO eller TYST LÄGE aktiveras

0F i 3 sekunder vid följande förutsättningar:

- när TIMER är inställd på OFF (AV)
- Funktionerna SWING, TURBO, ECO eller TYST LÄGE inaktiveras

dF vid avfrostning

FP när funktionen för 8 graders värme är startad

CL när funktionen Active Clean är startad (för Split-inverter)

## DRIFTTEMPERATUR

Om luftkonditioneringen (inomhusenheten) används utanför följande temperaturområde kan vissa säkerhetsfunktioner aktiveras och orsaka att enheten inaktiveras.

## SPLIT-INVERTER

	KYLA	VÄRME	AVFUKTNING
Rumstemperatur	16–32 °C (60–90 °F)	0–30 °C (32–86 °F)	10–32 °C (50–90 °F)
Utomhustemperatur	0–50 °C (32–122 °F)	För SCOP + modell -15–24 °C (5–75 °F)  För SCOP A + modell -25–24 °C (-13–75 °F)	0–50 °C (32–122 °F)
	-15–50 °C (5–122 °F) (för modeller med kylsystem med låg temperatur)		

### FÖR UTOMHUSENHETER MED EXTRA ELVÄRMARE

Vi rekommenderar att enheten är kontinuerligt inkopplad när utomhustemperaturen är under 0 °C (32 °F) för att säkerställa jämn prestanda.

#### Följ nedanstående anvisningar för att ytterligare optimera prestandan för enheten:

- Håll fönster och dörrar stängda.
- Begränsa energianvändningen med funktionerna TIMER ON (PÅ) och TIMER OFF (AV).
- Blockera inte luftintag eller luftutlopp.
- Inspektera och rengör luftfilter regelbundet.

## ANDRA FUNKTIONER

### • Automatisk återstart

Om strömförsörjningen till enheten bryts startar enheten automatiskt om (med samma inställningar) när strömförsörjningen återupprättas.

### • Reglering via Wi-Fi

Med denna funktion kan du reglera luftkonditioneringen (inomhusenheten) med mobiltelefon och Wi-Fi-anslutning. Åtkomst till samt byte och underhåll av USB-enheten får utföras endast av behörig tekniker.

### • Minnesfunktion för ventilationsgallervinkel

När enheten startas återgår dess ventilationsgaller automatiskt till tidigare inställd vinkel.

### • Active Clean

-- Med Active Clean-teknik avlägsnas eventuellt damm som har ansamlats på värmeväxlaren, genom automatisk frysning och därefter snabb tining av frosten.

Ett pipande ljud hörs. Active Clean används för att generera mer kondensvatten för att förbättra rengöringseffekten och kallluft blåses ut. Efter rengöring fortsätter den inbyggda fläkten blåsa varmluft för att torka förångaren och på så sätt hålla insidan ren.

-- När denna funktion startas visar inomhusenheten texten CL. Efter 20 till 130 minuter stängs enheten av automatiskt och Active Clean-funktionen avbryts.

-- Systemet startar rengöring med hög temperatur och den utgående luftens temperatur är mycket hög.

Undvik att komma i kontakt med den. Detta leder också till att rumstemperaturen stiger.

### • Breeze Away

Denna funktion förhindrar att direkt luftflöde blåser mot kroppen, vilket ger bättre komfort.

### • Läckagedetektering för köldmedium

Inomhusenhetens display visar texten ELOC eller blinkande lysdioder (beroende på modell) när läckage av köldmedium detekteras.

### • Nattläge

Funktionen SLEEP (NATTLÄGE) används för att minska energiförbrukningen när du sover (då du inte behöver ha det lika varmt). Denna funktion kan endast aktiveras med fjärrkontrollen. Funktionen SLEEP (NATTLÄGE) kan inte aktiveras i läge FAN (FLÄKT) och DRY (AVFUKTNING).

Tryck på knappen SLEEP (NATTLÄGE) när du ska gå och lägga dig. I läge COOL (KYLA) höjer enheten temperaturen med 1 °C (2 °F) efter 1 timme och ytterligare 1 °C (2 °F) efter ännu en timme.

I läge HEAT (VÄRME) sänker enheten temperaturen med 1 °C (2 °F) efter 1 timme och ytterligare 1 °C (2 °F) efter ännu en timme.

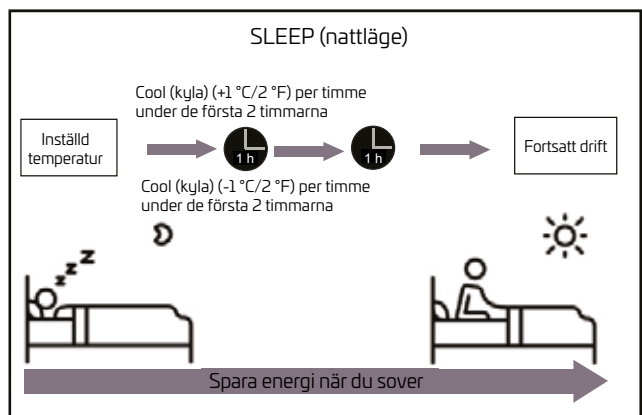

### • Ställa in vinkel för luftflöde

Ställa in vertikal vinkel för luftflöde: Tryck på SWING (VINKLA) på fjärrkontrollen när enheten är igång för att ställa in riktning för luftflöde (vertikal vinkel). Mer information hittar du i bruksanvisning för fjärrkontroll.

### ANMÄRKNING OM VENTILATIONS- GALLERVINKEL

Försäkra dig om att ventilationsgallret inte är riktat i för stor vertikal vinkel under längre perioder i läge COOL (KYLA) eller DRY (AVFUKTNING). Om du gör det kan kondensvatten bildas på ventilationsgallrets blad och droppa ned på golv eller möbler. Om ventilationsgallret ställs i för liten vertikal vinkel i läge COOL (KYLA) eller HEAT (VÄRME) kan enhetens prestanda försämrats på grund av att luftflödet begränsas. OBS! Ställ in ventilationsgaller för vertikalt luftflöde till max. vinkel under test av uppvärmningskapacitet (enligt krav i relevanta standarder).

### Ställa in horisontell vinkel för luftflöde

Luftflödets horisontella vinkel måste ställas in manuellt. Justera ventilationsgallret till önskad vinkel med handtaget (se bild B). Horisontell vinkel för luftflödet kan också justeras med fjärrkontrollen (se bruksanvisning för fjärrkontroll).

### Manuell drift utan fjärrkontroll

#### ⚠ VAR FÖRSIKTIG!

Den manuella reglerknappen är endast avsedd för test- och nöddrift. Använd endast denna funktion om det är absolut nödvändigt när fjärrkontrollen inte kan användas. Återupprätta normal drift för enheten med fjärrkontrollen. Stäng av enheten innan du påbörjar manuell drift.

Använda enheten manuellt:

1. Öppna frontpanelen på inomhusenheten.
2. Du hittar den **MANUELLA REGLERKNAPPEN** på höger sida av enheten.
3. Tryck på den **MANUELLA REGLERKNAPPEN** en gång för att aktivera läge **FORCERAD AUTO**.
4. Tryck på den **MANUELLA REGLERKNAPPEN** igen för att aktivera läge **FORCERAD KYLA**.
5. Tryck på den **MANUELLA REGLERKNAPPEN** en tredje gång för att stänga av enheten.
6. Stäng frontpanelen.

**OBS!** Flytta inte ventilationsgallret för hand. Om du gör det kommer ventilationsgallret ur sitt läge. Om detta inträffar stänger du av enheten och kopplar bort den från strömförsörjning. Vänta några sekunder och starta därefter om enheten. På så sätt återställs ventilationsgallret.



Bild A



### VAR FÖRSIKTIG!

Håll inte fingrarna i eller nära enhetens blås- eller sug sida. Fläkten roterar med högt varvtal och kan orsaka personskada.

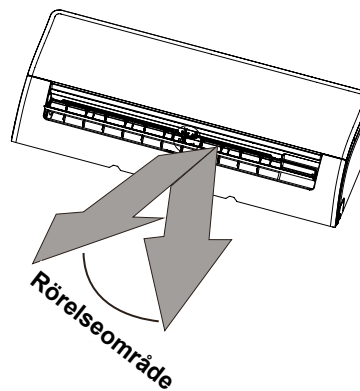
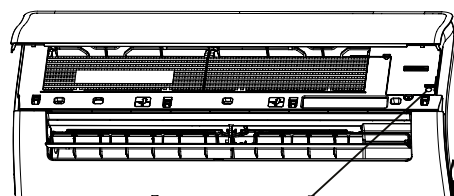
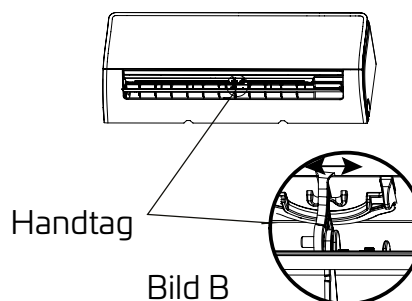

Manuell  
reglerknapp

## Skötsel och underhåll

### Rengöra inomhusenhet

#### FÖRE RENGÖRING ELLER UNDERHÅLL STÅNG ALLTID AV LUFTKONDITIONERINGEN OCH KOPPLA BORT DEN FRÅN STRÖMFÖRSÖRJNINGEN INNAN DU PÅBÖRJAR RENGÖRING ELLER UNDERHÅLL

#### ⚠ VAR FÖRSIKTIG!

Använd en mjuk, torr trasa för att torka av enheten. Om enheten är mycket smutsig kan du torka av den med en trasa doppad i varmt vatten.

- Använd inte kemikalier eller kemiskt behandlade trasor för att rengöra enheten.
- Använd inte bensen, thinner, skurpulver eller andra lösningsmedel för att rengöra enheten. Om du gör det kan plastytan spricka eller deformeras.
- Använd inte vatten som är varmare än 40 °C (104 °F) för att rengöra frontpanelen. Om du gör det kan panelen deformeras eller missfärgas.

### Rengöra luftfilter

Om luftkonditioneringens (inomhusenhetens) filter är igensatt kan kyleffekten reduceras (det kan även vara skadligt för hälsan). Rengör filtret en gång varannan vecka.

1. Lyft av frontpanelen från inomhusenheten.
2. Tryck på fliken på änden av filtret för att öppna spärren. Lyft därefter upp den och dra den mot dig.
3. Nu kan du dra ut filtret.
4. Lossa eventuellt plasmafilter från det stora filtret. Rengör plasmafiltret med en handhållen dammsugare.
5. Rengör det stora luftfiltret med varmt vatten och diskmedel. Använd mildt rengöringsmedel.
6. Skölj filtret i kranvatten och skaka sedan av vattnet.
7. Torka det på en sval och torr plats där det inte exponeras för direkt solljus.

8. När det har torkat sätter du tillbaka plasmafiltret på det stora filtret och installerar filterenheten i inomhusenheten.
9. Stäng frontpanelen på inomhusenheten.

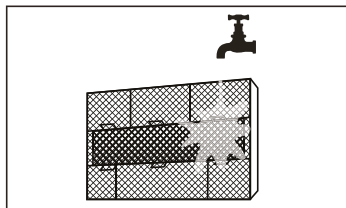
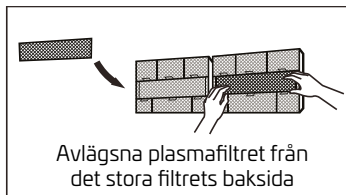
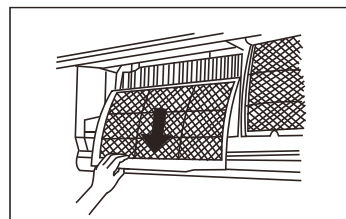
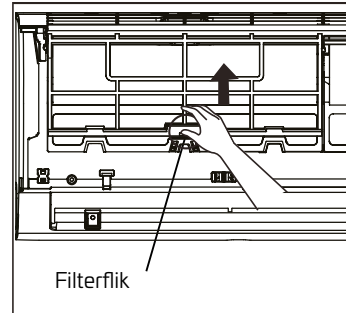

#### ⚠ VAR FÖRSIKTIG!

Rör inte plasmafiltret under 10 minuter efter att du har stängt av enheten.



### ⚠ **VAR FÖRSIKTIG!**

- Stäng av enheten och koppla bort den från strömförsörjningen innan filterbyte eller rengöring.
- Rör inga metallkomponenter i enheten när du byter filtret. Du kan skära dig på vassa metallkanter.
- Rengör inte inomhusenhetens insida med vatten. Isoleringen kan skadas och det finns risk för elstöt.
- Exponera inte filtret för direkt solljus när du torkar det. Filtret kan krympa om du gör det.

### **Påminnelse om luftfilterrengöring (tillval)**

#### **Påminnelse om att luftfilter ska rengöras**

När inomhusenheten har kommit upp i 240 timmars drift visar displayen texten CL. Detta är en påminnelse om att du ska rengöra filtret. Efter 15 sekunder visas föregående displaytext.

Tryck på LED-knappen på fjärrkontrollen fyra gånger eller på den MANUELLA REGLERKNAPPEN tre gånger för att återställa påminnelsen. Om du inte återställer påminnelsen blinkar texten CL när du startar enheten igen.

#### **Påminnelse om luftfilterbyte**

När inomhusenheten har kommit upp i 2 880 timmars drift visar displayen texten nF. Detta är en påminnelse om att du ska byta filtret. Efter 15 sekunder visas föregående displaytext.

Tryck på LED-knappen på fjärrkontrollen fyra gånger eller på den MANUELLA REGLERKNAPPEN tre gånger för att återställa påminnelsen. Om du inte återställer påminnelsen blinkar texten nF när du startar enheten igen.

### ⚠ **VAR FÖRSIKTIG!**

- Allt underhåll och all rengöring av utomhusenheten ska utföras av en auktoriserad återförsäljare eller licensierad serviceverkstad.
- Alla reparationer på enheten ska utföras av en auktoriserad återförsäljare eller licensierad serviceverkstad.

### **Underhåll – om enheten inte ska användas under en längre period**

Följ nedanstående anvisningar om du vet att du inte ska använda luftkonditioneringen (inomhusenheten) under en längre period:

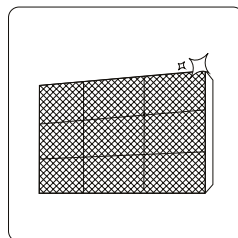

Rengör alla filter

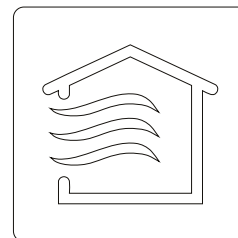

Starta funktionen FAN (FLÄKT) och kör den tills enheten är helt torr



Stäng av enheten och koppla bort den från strömförsörjning

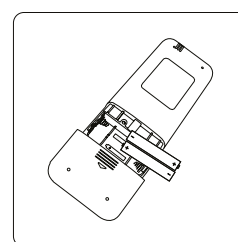

Ta ut batterierna från fjärrkontrollen

### **Underhåll – inspektioner före användning**

Följ nedanstående anvisningar om enheten inte har använts under en längre period eller innan perioder av frekvent användning:

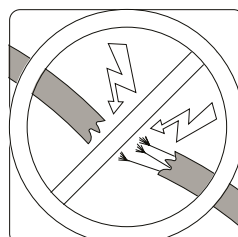

Kontrollera att inga kablar är skadade

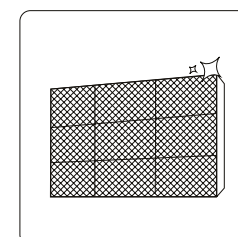

Rengör alla filter



Kontrollera att det inte förekommer läckage

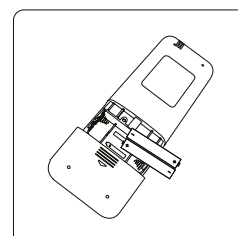

Byt batterierna

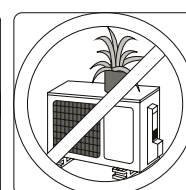
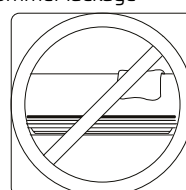

Försäkra dig om att luftintag och luftutlopp inte är blockerade

# Felsökning

## SÄKERHETSFÖRESKRIFTER

Stäng omedelbart av enheten vid NÅGOT av följande tillstånd!

- Nätsladden är skadad eller onormalt varm
- Det luktar bränt
- Eheten avger ett högt eller onormalt ljud
- En säkring eller kretsbrytaren löser ut frekvent
- Vatten eller andra föremål kommer in i eller ut ur enheten

## FÖRSÖK INTE ÅTGÄRDA PROBLEMET PÅ EGEN HAND! KONTAKTA AUKTORISERAD SERVICEVERKSTAD OMEDELBART!

### Vanliga problem

Följande problem är inte felfunktioner och kräver därför i de flesta fall ingen reparation.

Problem	Möjlig orsak
Enheter startar inte när du trycker på startknappen	Enheter har en skyddsfunktion som stänger av den i 3 minuter vid risk för överlast. Enheter kan startas först 3 minuter efter att den stängdes av.
Enheter växlar läge från COOL (KYLA)/HEAT (VÄRME) till FAN (FLÄKT)	Vid behov ändrar enheter sina inställningar för att förhindra frostbildning. När temperaturen ökar återupptar enheter drift i valt driftläge.
	Inställd temperatur har uppnåtts och enheter stänger av kompressorn. Enheter fortsätter att arbeta vid temperaturförändringar.
Inomhusenheter avger vit ånga	I fuktiga regioner kan stora temperaturskillnader mellan rumsluft och konditionerad luft generera vit ånga.
Både inom- och utomhusenheter avger vit ånga	När enheter återupptar driften i läge HEAT (VÄRME) efter avfrostning kan vit ånga bildas på grund av den fukt som genereras i avfrostningsprocessen.
Inomhusenheter låter mycket	Ljudet av luft som brusar kan höras när ventilationsgallret återställer sitt läge.
	Ett gnisslande ljud kan höras när enheter har körts på läge HEAT (VÄRME), vilket beror på att enheters plastkomponenter utvidgas och dras samman.
Både inom- och utomhusenheter låter mycket	Ett lågt väsende ljud hör under drift: Detta är normalt och orsakas av köldmediegas som flödar genom både inom- och utomhusenheter.
	Ett lågt väsende ljud som hör när systemet startas, precis har stängts av eller avfrostas: Detta ljud är normalt och orsakas av köldmediegas som slutar cirkulera eller som byter riktning.
	Gnisslande ljud: Normal utvidgning och sammandragning av plast- och metallkomponenter orsakad av temperaturförändringar under drift kan generera ett gnisslande ljud.
Utomhusenheter låter mycket	Enheter avger olika ljud beroende på driftläge.
Damm avges från inom- eller utomhusenheter	Damm kan ansamlas på enheter när denna inte används under längre perioder. Detta damm avges när enheter startas igen. Skydda enheter från damm genom att täcka över den om den inte ska användas under längre perioder.
Enheter avger dålig lukt	Enheter kan absorbera lukt från omgivningen (till exempel från möbler, matlagning, cigarettök etc.) som avges under drift.
	Enheters filter har blivit mögliga och måste rengöras.

Utomhusenhetens fläkt fungerar inte	Under drift regleras fläktvarvtalet för att optimera driften.
Felaktig/otillförlitlig drift eller ingen respons från enheten på kommandon	Störningar från mobilmaster eller mobilförstärkare kan påverka enhetens funktion negativt. Försök åtgärda problemet med följande åtgärder: <ul style="list-style-type: none"> <li>• Koppla bort enheten från strömförsörjningen och anslut den igen.</li> <li>• Tryck på knappen ON/OFF (PÅ/AV) på fjärrkontrollen för att återuppta driften.</li> </ul>
<b>OBS!</b> Kontakta återförsäljaren eller ditt närmsta servicecenter om problemet kvarstår. Ge en detaljerad beskrivning av enhetens felfunktion och tillhandahåll enhetens modellnummer.	

## Felsökning



Om problem uppstår: Kontrollera följande punkter innan du kontaktar reparationsverkstad



Problem	Möjlig orsak	Åtgärd
<b>Dålig kylprestanda</b>	Den inställda temperaturen är högre än rumstemperaturen	Ställ in lägre temperatur
	Värmeväxlaren på inom- eller utomhusenheten är smutsig	Rengör den smutsiga värmeväxlaren
	Luftfiltret är smutsigt	Avlägsna filtret och rengör det enligt anvisningar
	Enhetens luftintag eller luftutlopp är igensatt	Stäng av enheten, avlägsna igensättningen och starta enheten igen
	Fönster och dörrar är öppna	Försäkra dig om att alla fönster och dörrar är stängda när enheten används
	Solljus genererar mycket hög värme	Stäng fönster och dra för gardiner/persienner när det är mycket varmt eller om solen lyser starkt
	För många värmekällor i rummet (personer, datorer, elektronik etc.)	Minska antalet värmekällor
	Låg köldmedienivå på grund av läckage eller långvarig användning	Kontrollera att det inte förekommer läckage (åtgärda eventuella läckage) och fyll på köldmedium
	Funktionen TYST LÄGE är aktiverad (tillval)	I tyst läge kan produktens prestanda försämrats något. Stäng av funktionen TYST LÄGE.

Problem	Möjlig orsak	Åtgärd
<b>Enheten fungerar inte</b>	Fel på strömförsörjningen	Vänta tills strömförsörjningen är återupprättad
	Enheten är avstängd	Starta enheten
	Säkringen har löst ut	Kontakta servicetekniker för att få säkringen eller kretskortet utbytt
	Fjärrkontrollens batterier är urladdade	Byt batterierna
	Enhetens skyddsfunktion (3 minuters avstängning) har aktiverats	Vänta 3 minuter och starta därefter om enheten
	Timern är aktiverad	Stäng av timern
<b>Enheten startar och stängs av frekvent</b>	För mycket eller för lite köldmedium i systemet	Kontakta en servicetekniker som kan kontrollera att det inte förekommer läckage och fyll därefter på köldmedium i systemet
	Ej komprimerbar gas eller fukt har kommit in i systemet.	Kontakta en servicetekniker som kan tappa av systemet och fyll därefter på köldmedium i systemet
	Kompressorn är trasig	Kontakta en servicetekniker för byte av kompressor
	För hög eller för låg spänning	Anlita en behörig servicetekniker för installation av en tryckvakt för att reglera spänningen
<b>Dålig värmeprestanda</b>	Utomhustemperaturen är extremt låg	Använd en extra värmeanordning
	Kallluft kommer in genom fönster och dörrar	Försäkra dig om att alla fönster och dörrar är stängda när enheten används
	Låg köldmedienivå på grund av läckage eller långvarig användning	Kontrollera att det inte förekommer läckage (åtgärda eventuella läckage) och fyll på köldmedium
<b>Indikeringslampor blinkar</b>	Antingen stänger enheten av sig eller så fortsätter den arbeta utan problem. Vänta 10 minuter om indikeringslamporna fortsätter att blinka eller om felkoder visas. Problemet kan lösa sig självt. Koppla bort enheten från strömförsörjningen och anslut den igen om problemet kvarstår. Starta enheten. Koppla bort enheten från strömförsörjningen och kontakta ditt lokala servicecenter om problemet kvarstår.	
<b>Felkod visas på inomhusenhetens display med följande inledande bokstäver: E(x), P(x), F(x) EH(xx), EL(xx), EC(xx) PH(xx), PL(xx), PC(xx)</b>		

**OBS!** Stäng omedelbart av enheten och kontakta auktoriserat servicecenter om problemet kvarstår efter att du har utfört ovanstående kontroller och diagnostik.











<b>FOR ODU OF Q HEAT 122 &amp; 322</b>		
<b>FACTORY</b>	HOLLYLAND (CHINA) ELECTRONICS TECHNOLOGY CORPORATION LTD	DONGGUAN BETTER ELECTRONICS TECHNOLOGY CO., LTD
<b>MODEL</b>	65TS 250V 20A	614 250V 20A
<b>PICTURE</b>		
<b>LOAD CAPACITY</b>	100% 4HRS.MIN	100% IN>4H
<b>SEGMENTATION ABILITY</b>	100A 250V	10000A/125V AC 50-60HZ; 1500A/250V AC COSφ=0.7-0.8;
<b>AVERAGE I2T</b>	2008 A <sup>2</sup> S	3249 A <sup>2</sup> S
<b>MAXIMUM VOLTAGE DROP MV</b>	150	150

<b>FOR IDU OF Q HEAT 122</b>		
<b>FACTORY</b>	HOLLYLAND (CHINA) ELECTRONICS TECHNOLOGY CORPORATION LTD	DONGGUAN BETTER ELECTRONICS TECHNOLOGY CO., LTD
<b>MODEL</b>	50CT T5AH 250V	524-5A/250V
<b>PICTURE</b>		
<b>LOAD CAPACITY</b>	150% 1HRS.MIN	150% 1HRS.MIN
<b>SEGMENTATION ABILITY</b>	500A 250VAC	10000A/125V AC 50-60HZ; 1500A/250V AC COSφ=0.7-0.8;
<b>AVERAGE I2T</b>	218.3A <sup>2</sup> S	180 A <sup>2</sup> S
<b>MAXIMUM VOLTAGE DROP MV</b>	100	100

<b>FOR IDU OF Q HEAT 322</b>		
<b>FACTORY</b>	DONGGUAN BETTER ELECTRONICS TECHNOLOGY CO., LTD.	XC ELECTRONICS (SHENZHEN) CORP.,LTD
<b>MODEL</b>	50CT T5AH 250V	524-5A/250V
<b>PICTURE</b>		
<b>LOAD CAPACITY</b>	1.1IN, 4H	1.1IN, 4H
<b>SEGMENTATION ABILITY</b>	35A 250V AC	35A AC 250V
<b>AVERAGE I2T</b>	41.6A <sup>2</sup> S	42A <sup>2</sup> S
<b>MAXIMUM VOLTAGE DROP MV</b>	200	200

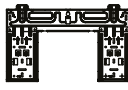
## SE Tillbehör

Följande tillbehör medföljer luftvärmepumpen. Använd alla installationsdelar och tillbehör för att installera luftkonditioneringen (inomhusenheten). Felaktig installation kan resultera i vattenläckage, elstöt eller brand och orsaka funktionsfel. De komponenter som inte medföljer luftkonditioneringen (inomhusenheten) måste köpas separat.

Namn på tillbehör	ANTAL	FORM	Namn på tillbehör	ANTAL	UTSEENDE
BRUKSANVISNING	2-3		Fjärrkontroll	1	
DRÄNERINGS-ANSLUTNING (MODELLER MED KYL- OCH VÄRME-DRIFT)	1		BATTERI	2	
TÄTNING (MODELLER MED KYL- OCH VÄRMEDRIFT)	1		Hållare för fjärrkontroll (tillval)	1	
MONTERINGSPLATTA	1		Fästskruv till hållare för fjärrkontroll (tillval)	2	
FÖRANKRINGPLUGG	5-8 (beroende på modell)		Litet filter (måste installeras på baksidan av huvudluftfilter av behörig tekniker i samband med installation av apparaten)	1-2 (beroende på modell)	
FÄSTSKRUVAR TILL MONTERINGSPLATTA	5-8 (beroende på modell)				

Namn	PLATS		ANTAL
Anslutningsrör (komplett)	VÄTSKESIDA	ø 6,35 (1/4")	Delar du måste köpa separat. Kontakta återförsäljaren för information om rörstorlek för din enhet.
	GASSIDA	ø 9,52 (3/8")	

# Installationsöversikt – inomhusenhet

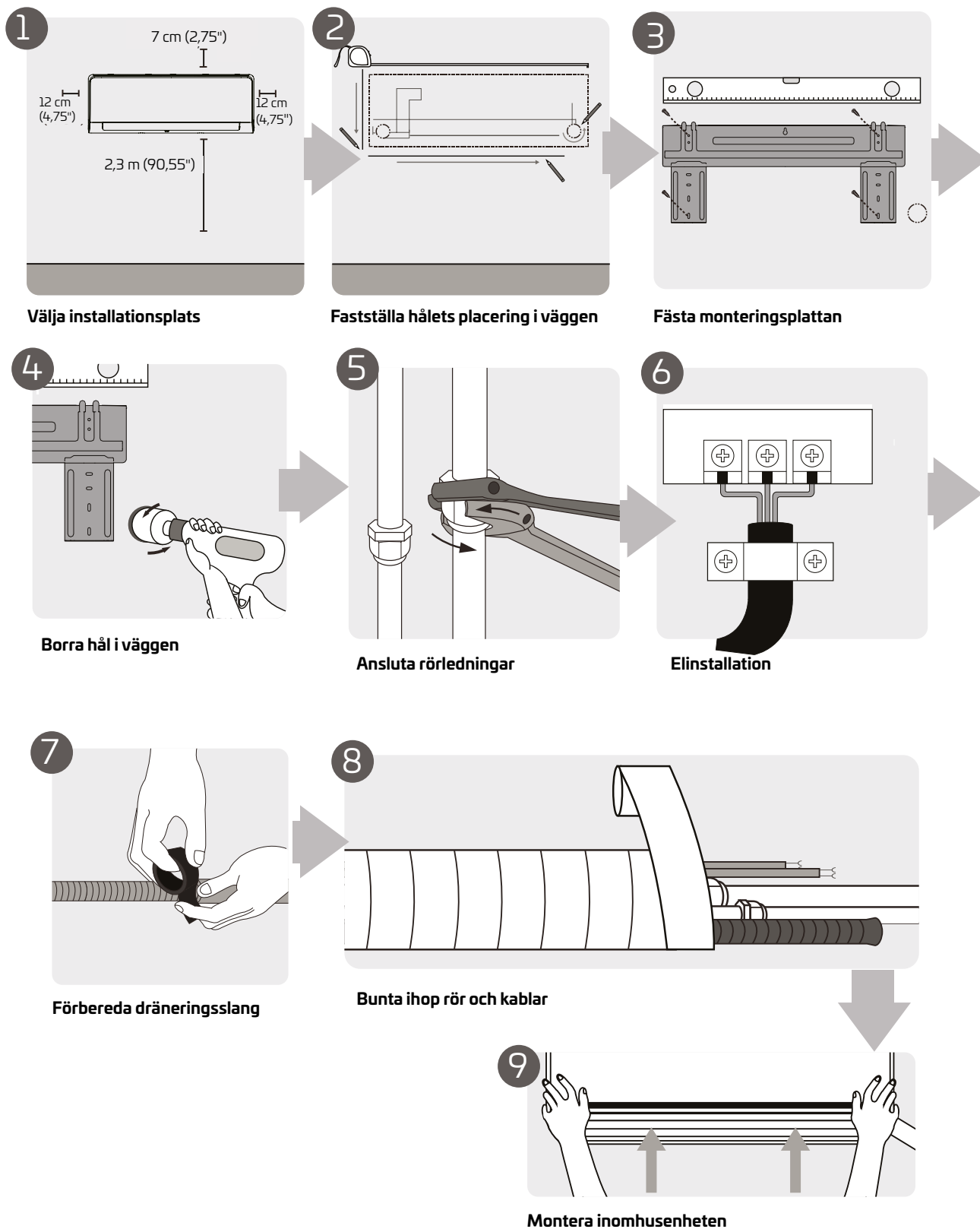

För optimal prestanda rekommenderar vi att avståndet mellan enheten och taket är minst 10 cm

## Enhetens delar

**OBS!** Installationen ska utföras i enlighet med lokala och nationella krav. Installationen kan skilja sig något från ett ställe till ett annat.

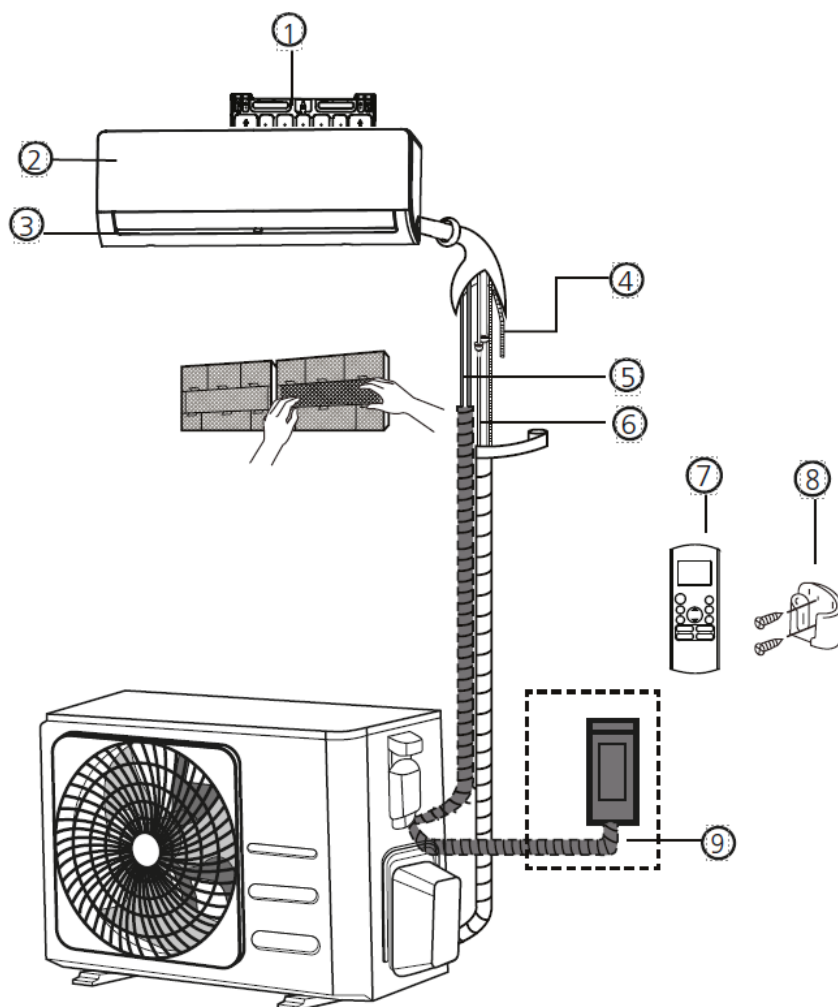

- |                           |                              |
|---------------------------|------------------------------|
| 1. Väggh monteringsplatta | 6. Köldmedierör              |
| 2. Frontpanel             | 7. Fjärrkontroll             |
| 3. Ventilationsgaller     | 8. Hållare för fjärrkontroll |
| 4. Dräneringsrör          | 9. Nätsladd för utomhusenhet |
| 5. Signalkabel            |                              |

### ILLUSTRATIONER I HANDBOKEN

Illustrationerna i denna handbok är endast avsedda i förklarande syfte. Utseendet för din inomhusenhet kan variera något.



# Installation av inomhusenhet

## Installationsanvisningar – inomhusenhet

### FÖRE INSTALLATION

Kontrollera modellnumren på produktlådans etikett så att inomhusenheten och utomhusenheten stämmer överens.

### Extra värmesystem.

- När utomhustemperaturen sjunker går effekten för enheten ner samtidigt som behovet av inomhusuppvärmning ökar. Justera din grundvärmekälla i huset (till exempel elradiatorer) så att systemen kan arbeta ihop med värmepumpen. Temperaturinställningen ska ligga cirka 1 till 2 grader under inställd temperatur för luftvärmepumpen. Detta säkerställer korrekt drift/avfrostning.

### Steg 1: Välja installationsplats

Innan du kan installera inomhusenheten måste du välja en lämplig installationsplats. Följande är standardkraven för val av lämplig plats att installera enheten på.

### En korrekt installationsplats uppfyller följande krav:

- Bra luftcirkulation
- Lättillgänglig dränering
- Buller från enheten kommer inte att störa andra
- Fast och stabil – platsen kommer inte att vibrera
- Tillräckligt stark för att bära enhetens vikt
- Minst en meters avstånd från annan elektrisk utrustning (till exempel tv, radio eller dator)

### Installera INTE enheten på följande platser:

- I närheten av källor till värme, ånga eller brandfarlig gas
- I närheten av brandfarliga föremål som gardiner eller kläder
- I närheten av föremål som skulle kunna blockera luftcirkulationen
- I närheten av dörröppningar
- På platser som är utsatta för direkt solljus

### ANMÄRKNING OM HÅL I VÄGGEN:

Om inget fast köldmedierör finns: Vid valet av plats är det viktigt att se till att det finns gott om utrymme för hålet i väggen (se steget Borra hål i väggen för anslutningsrör) för signalkabeln och köldmedierören som ansluter inomhusenheten med utomhusenheten.

All rördragning placeras som standard på höger sida av inomhusenheten (när du står vänd mot enheten).

Rördragning är dock möjlig på såväl vänster som höger sida av enheten.

### Säkerställ rätt avstånd till väggar och tak med hjälp av följande diagram:

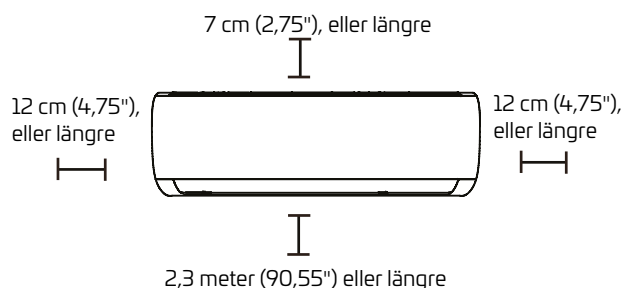

För optimal prestanda rekommenderar vi att avståndet mellan enheten och taket är minst 10 cm

### Steg 2: Fästa monteringsplattan i väggen

Monteringsplattan är den anordning som du ska montera inomhusenheten på.

- Ta bort skruven som fäster monteringsplattan på inomhusenhetens baksida.

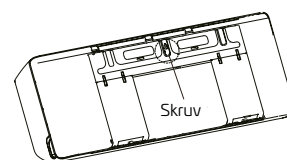

- Fäst monteringsplattan i väggen med medföljande skruvar. Se till att monteringsplattan ligger plant mot väggen.

### ANMÄRKNING OM BETONG- OCH

**TEGELVÄGGAR:** Om väggen är av tegel, betong eller liknande material borrar du ett hål, på 5 mm i diameter (0,2"), i väggen och sätter i medföljande förankringspluggar. Fäst sedan monteringsplattan i väggen genom att dra åt skruvarna direkt i förankringspluggarna.

### Steg 3: Borra hål i väggen för anslutningsrör

- Fastställ var på väggen hålet ska borraras utifrån monteringsplattans placering. Se Monteringsplattans mått
- Borra hål i väggen med kärnborr med en diameter på 65 (2,5") eller 90 mm (3,54"), beroende på modell. Borra hålet något vinklat så att det är cirka 5–7 mm (0,2–0,275") lägre på utsidan än på insidan. På så sätt säkerställs god vattenavrinning.
- Placera skyddsmanschetten i hålet i väggen. Den skyddar kanterna på hålet och hjälper till att tätta det när du ska avsluta installationsprocessen.

### ⚠ VAR FÖRSIKTIG!

Se till att undvika ledningar, rörsystem och andra känsliga komponenter när du borrar hål i väggen.

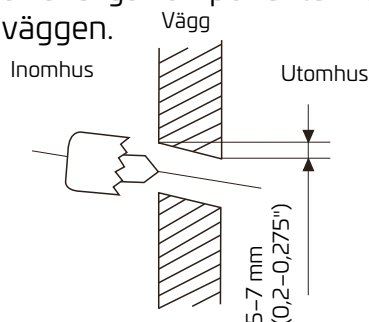

### MONTERINGSPLATTANS MÅTT

Monteringsplattans mått varierar något beroende på modell. Monteringsplattans form och inomhusenhetens mått kan variera något beroende på olika anpassningskrav. Se exempel för typ A och B:

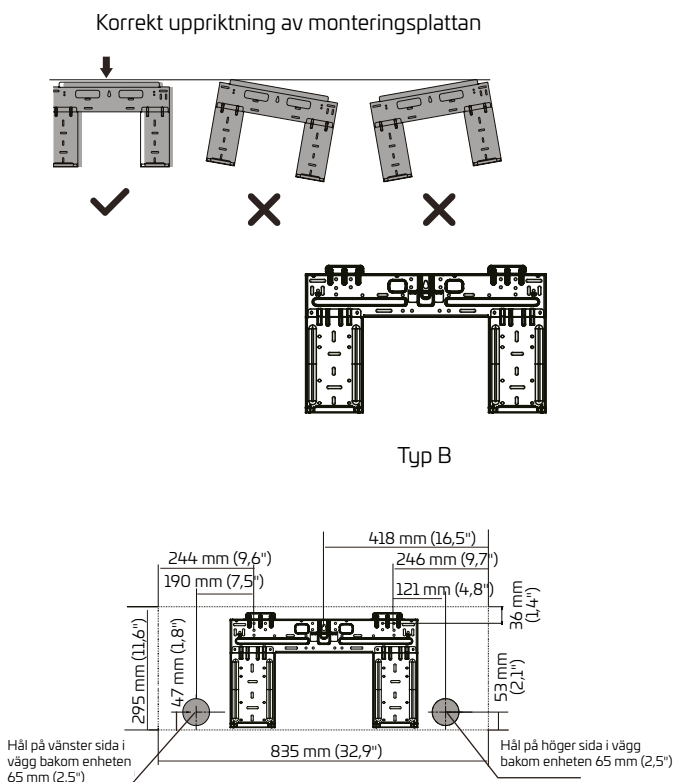

**OBS!** Om diametern för anslutningsröret på gassidan är  $\varnothing 16$  mm (5/8") eller mer måste hålet i väggen vara 90 mm (3,54").

## Steg 4: Förbereda köldmedierör

Köldmedierören ligger i en rörisolering fäst på enhetens baksida. Du måste göra i ordning röret innan du drar det genom hålet i väggen.

1. Utgå från hålets placering på väggen i förhållande till monteringsplattan när du ska välja vilken sida som röret ska gå ut från enheten.
2. Om hålet i väggen är bakom enheten låter du urtagspanelen sitta kvar. Om hålet i väggen är vid sidan om inomhusenheten tar du bort urtagspanelen av plast på motsvarande sida av enheten. Detta skapar en öppning som röret från enheten kan dras genom. Använd en spetstång om plastpanelen är svår att ta ur för hand.

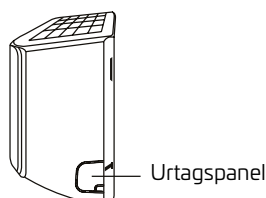

3. Om befintligt anslutningsrör är inbäddat i väggen går du vidare direkt till steget Ansluta dräneringsslang. Om det inte finns något inbäddat rör ansluter du inomhusenhetens köldmedierör till anslutningsröret som förbinder inomhusenheten och utomhusenheten. Se avsnittet Anslutning av köldmedierör i denna handbok för detaljerade anvisningar.

## ANMÄRKNING OM RÖRVINKEL

⚠ Köldmedierören kan dras ut från inomhusenheten på fyra olika platser: vänster eller höger sida samt vänster eller höger sida på baksidan.

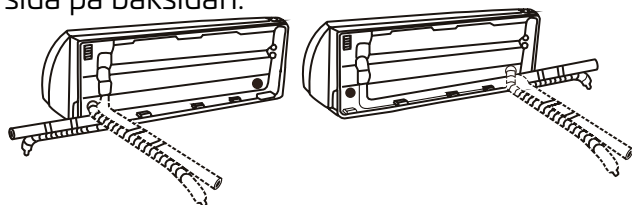

## VAR FÖRSIKTIG!

Var mycket försiktig så att du inte klämmer eller skadar rören när du ska böja dem bort från enheten. Veck på rören påverkar enhetens prestanda.

## Steg 5: Ansluta dräneringsslang

Dräneringsslangen ansluts som standard på enhetens vänstra sida när du står vänd mot enhetens baksida. Den kan emellertid också anslutas på höger sida. Anslut dräneringsslangen på den sida där köldmedierören kommer ut från enheten för att säkerställa korrekt dränering. Anslut dräneringsslangens förlängning (köps separat) till änden på dräneringsslangen.

- Linda anslutningsstället noga med teflontejp för att säkerställa god tätning och förhindra läckage.
- Skydda den del av dräneringsslangen som blir kvar inomhus mot kondens med rörisolering av skumplast.
- Ta bort luftfiltret och håll lite vatten i kondensattråget för att kontrollera att vattnet rinner smidigt från enheten.

## ! ANMÄRKNING OM DRÄNERINGSSLANGENS PLACERING

Försäkra dig om att dräneringsslangen dras enligt följande bilder.

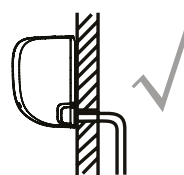

KORREKT  
Kontrollera att dräneringsslangen inte är klämd eller vikt för att säkerställa korrekt dränering.

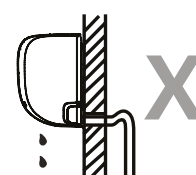

INTE KORREKT  
Eventuella veck på dräneringsslangen orsakar ansamling av vatten.

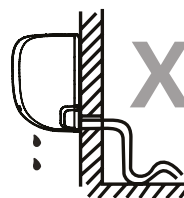

INTE KORREKT  
Eventuella veck på dräneringsslangen orsakar ansamling av vatten.



INTE KORREKT  
Placera inte änden på dräneringsslangen i vatten eller en behållare där vatten ansamlas. Detta förhindrar korrekt dränering.

## PLUGGA DRÄNERINGSHÅL SOM INTE ANVÄNDS

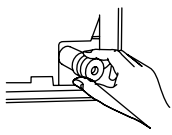

För att förhindra oönskat läckage måste du plugga dräneringshål som inte används med medföljande gummipluggar.

## ! LÄS DESSA FÖRESKRIFTER INNAN ELEKTRISKT ARBETE UTFÖRS.

1. Allt elinstallationsarbete måste uppfylla lokala och nationella elinstallationsregler och -föreskrifter och utföras av behörig elektriker.
2. Alla elanslutningar måste utföras enligt kopplingsdiagrammet på inomhus- respektive utomhusenhetens panel.
3. Om det finns ett allvarligt säkerhetsproblem med strömförsörjningen måste arbetet avbrytas omedelbart. Förklara anledningen för kunden och vägra installera enheten tills säkerhetsproblemet har åtgärdats.
4. Nätspänningen ska vara inom 90–110 % av märkspänningen. För hög eller för låg nätspänning kan orsaka felfunktion, elstöt eller brand.
5. Om strömförsörjningen ansluts till fast elinstallation måste överspänningsskydd och huvudströmbrytare installeras.
6. Om strömförsörjningen ansluts till fast elinstallation måste brytare eller krets-brytare som bryter alla poler via en frånskiljare med min. kontaktavstånd 3 mm (1/8") ingå i den fasta elinstallationen. Den krets-brytare eller jordfelsbrytare som elektrikern använder måste vara godkänd.
7. Anslut endast enheten till ett uttag för en enskild förgreningskrets. Anslut inte andra apparater till samma eluttag.
8. Jorda luftkonditioneringen (inomhus-enheten) korrekt.
9. Varje ledning måste vara ordentligt ansluten. En lös ledning kan få terminalen att överhettas och orsaka felfunktion eller brand.

10. Se till att inga ledningar kan komma i kontakt med eller vilar mot köldmedierör, kompressor eller rörliga delar inuti enheten.
11. Om enheten har ett extra elektriskt värmelement måste detta installeras minst 1 meter (40") från lättantändligt material.
12. Risk för elstöt! Rör inte elkomponenter direkt efter att strömförsörjningen har brutits. Vänta 10 minuter efter att du har brutit strömförsörjningen innan du rör elkomponenter.

**13. OBS!** Installationen måste skyddas med jordfelsbrytare.



### ! VARNING

**SLÅ ALLTID FRÅN SYSTEMETS HUVUDSTRÖM INNAN NÅGOT EL- ELLER KABELARBETE UTFÖRS.**

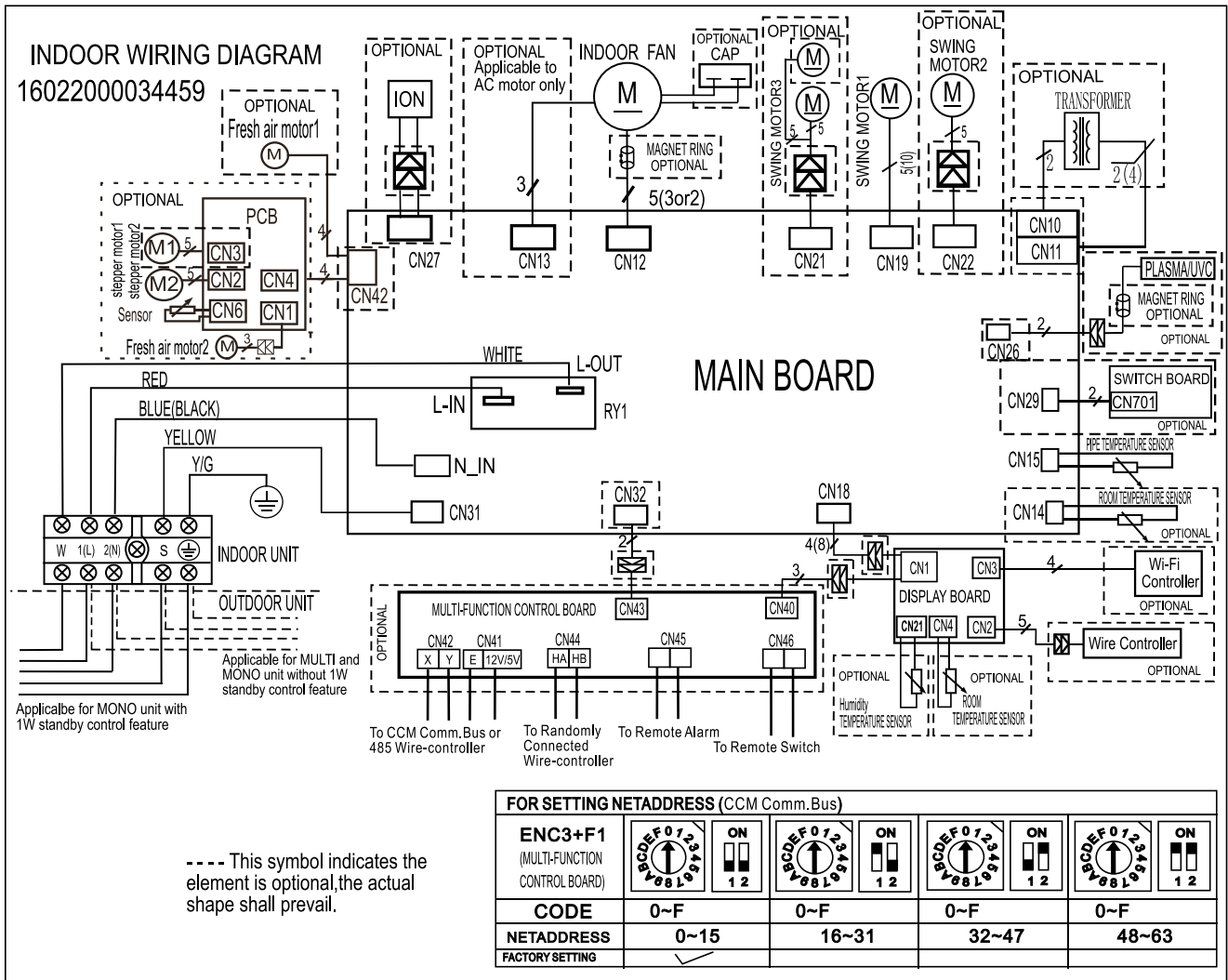

## Steg 6: Ansluta signal- och nätkablar

Signalkabeln möjliggör kommunikation mellan inomhusenheten och utomhusenheten. Innan du upprättar anslutningen måste du välja rätt kabelstorlek.

Kabeltyper

- Nätsladd för inomhusaggregat (om tillämpligt): H05VV-F eller H05V2V2-F
- Utomhuskabel: H07RN-F eller H05RN-F
- Signalkabel: H07RN-F

## Minsta tvärsnittsarea för ström- och signalkablar (som referens). (Ej tillämpligt för Nordamerika)

Märkström för enheten (A)	Nominell tvärsnittsarea (mm <sup>2</sup> )
> 3 OCH ≤ 6	0,75
> 6 OCH ≤ 10	1
> 10 OCH ≤ 16	1,5
> 16 OCH ≤ 25	2,5
> 25 OCH ≤ 32	4
> 32 OCH ≤ 40	6

## VÄLJA RÄTT KABELSTORLEK

Storlek för nätsladd, signalkabel, säkring och brytare avgörs av maximal strömstyrka för enheten. Maximal strömstyrka är angiven på märkskylten som sitter på enhetens sida.

**OBS!** För Nordamerika: Välj korrekt kabelstorlek enligt min. kretsbelastning som indikeras på enhetens märkskylt.

### ⚠ VARNING

## ALL KABELDRAGNING MÅSTE UTFÖRAS ENLIGT KOPPLINGSSCHEMAT PÅ INSIDAN AV INOMHUSENHETENS FRONTPANEL.

1. Öppna frontpanelen på inomhusenheten.
2. Öppna kopplingsdosans lucka på enhetens högra sida med en skruvmejsel. Nu kan du komma åt plintblocket.

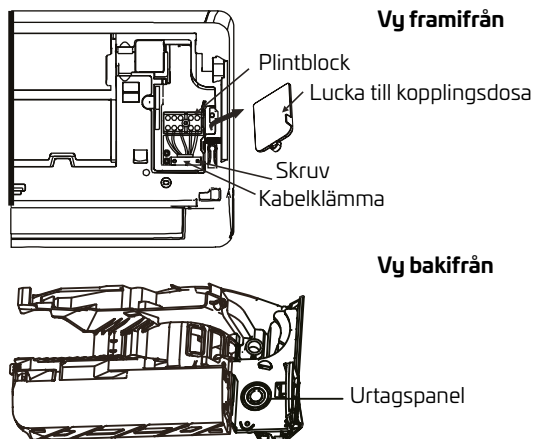

## OBS!

- Enheter med kabelrör för kabelanslutning: Slår ut den stora urtagspanelen av plast så att du kan dra kabelröret genom hålet.
- Enheter med femkärnig kabel: Slår ut den mitterre urtagspanelen av plast så att du kan dra kabeln genom hålet.
- Använd en spetstång om plastpanelen är svår att ta ur för hand.

3. Skruva loss kabelklämman under plintblocket och lägg den åt sidan.
4. Ta bort plastpanelen längst ned till vänster på enhetens baksida.
5. Dra signalkabeln genom denna öppning från baksidan och ut till enhetens framsida.

6. Ställ dig framför enhetens framsida. Anslut ledarna (se kopplingsschema för inomhusenhet), anslut de U-formade kabelskorna till respektive plint och skruva åt dem ordentligt.

### ⚠ VAR FÖRSIKTIG!

## BLANDA INTE IHOP FASLEDARE OCH NEUTRALLEDARE

Detta är farligt och kan orsaka funktionsfel för luftkonditioneringen (inomhusenheten).

7. Efter att du har kontrollerat att alla anslutningar är säkra fäster du signalkabeln i enheten med kabelklämman. Skruva åt kabelklämman ordentligt.
8. Sätt tillbaka luckan till kopplingsdosan på enhetens framsida och plastpanelen på baksidan.

## ANMÄRKNING OM ELANSLUTNING: ANSLUTNINGSPROCESSEN KAN SKILJA SIG NÅGOT MELLAN OLIKA ENHETER OCH REGIONER.

### Steg 7: Bunta ihop rör och kablar

Bunta ihop rörledning, dräneringsslang och signalkabel innan du drar dem genom hålet i väggen, på så sätt sparar du utrymme samt skyddar och isolerar dem (gäller inte Nordamerika).

Bunta ihop dräneringsslang, köldmedierör och signalkabel enligt nedan:

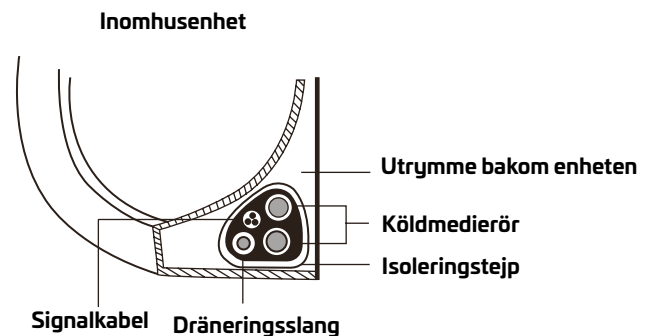



## DRÄNERINGSSLANGEN MÅSTE LIGGA UNDERST

Se till att dräneringsslangen ligger underst i buntningen. Om dräneringsslangen ligger överst kan det leda till att kondensatträget svämmar över, vilket kan orsaka brand eller vattenskada.

## VIRA INTE SIGNALKABELN TILLSAMMANS MED ANDRA KABLAR

När du buntar ihop dessa ledningar är det viktigt att du inte virar ihop eller korsar signalkabeln med andra kablar.

1. Fäst dräneringsslangen på köldmedierörens undersida med vinyltejp.
2. Bunta ihop signalkabeln, köldmedierören och dräneringsslangen ordentligt genom att linda in dem med isoleringstejp. Kontrollera en gång till att allt är korrekt hopbuntat.

## BUNTA INTE IHOP RÖRÄNDARNA

Håll rörändarna fria när du buntar ihop ledningarna. Du måste kunna komma åt dem för att utföra täthetsprovningen i slutet av installationsprocessen (se avsnittet Elsäkerhetskontroller och täthetsprovning i denna bruksanvisning).

## Steg 8: Montera inomhusenheten

### Följ nedanstående anvisningar om du har installerat ett nytt anslutningsrör till utomhusenheten:

1. Om du redan har dragit köldmedierören genom hålet i väggen går du vidare till steg 4.
2. I annat fall dubbelkontrollerar du att ändarna på köldmedierören är tätade så att smuts och främmande material inte kan tränga in i rören.
3. För buntan med köldmedierör, dräneringsslang och signalkabel långsamt genom hålet i väggen.
4. Häng upp inomhusenhetens överdel i den övre kroken på monteringsplattan.
5. Kontrollera att enheten sitter ordentligt på monteringsplattan genom att trycka lätt i enhetens sidor. Det ska inte gå att vicka eller skjuta på enheten.
6. Tryck ned den undre halvan av enheten med ett jämnt tryck. Fortsätt trycka ned

tills enheten snäpper fast på krokarna utmed monteringsplattans nederkant.

7. Kontrollera att enheten är ordentligt monterad ytterligare en gång genom att trycka lätt i sidorna igen.

### Om köldmedierören redan är inbäddade i väggen gör du så här:

1. Häng upp inomhusenhetens överdel i den övre kroken på monteringsplattan.
2. Stötta upp enheten med ett fäste eller en kil så att du får tillräckligt med plats för att ansluta köldmedierör, signalkabel och dräneringsslang.

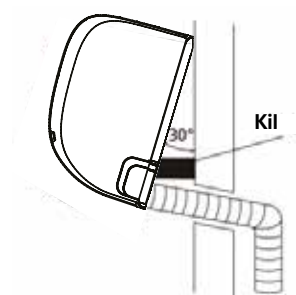

3. Anslut dräneringsslangen och köldmedierören (se avsnittet Anslutning av köldmedierör i denna handbok för anvisningar).
4. Håll röranslutningspunkten fri för att kunna utföra läckttest (se avsnittet Elsäkerhetskontroller och täthetsprovning i denna handbok).
5. När läckttestet är klart lindar du in anslutningspunkten med isoleringstejp.
6. Ta bort hållaren eller kilen som stöttar upp enheten.
7. Tryck ned den undre halvan av enheten med ett jämnt tryck. Fortsätt trycka ned tills enheten snäpper fast på krokarna utmed monteringsplattans nederkant.

### ENHETEN GÅR ATT JUSTERA

Tänk på att krokarna på monteringsplattan är mindre än hålen baktill på enheten. Om det inte finns tillräckligt med plats för att komma åt att ansluta inbäddade rör till inomhusenheten går den att justera 30–50 mm (1,18–1,96") åt vänster eller höger, beroende på modell.

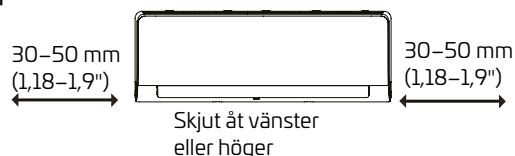

# Installation av utomhusenhet

Följ lokala standarder och förordningar (dessa kan skilja sig lite mellan olika regioner) vid installation av enheten.

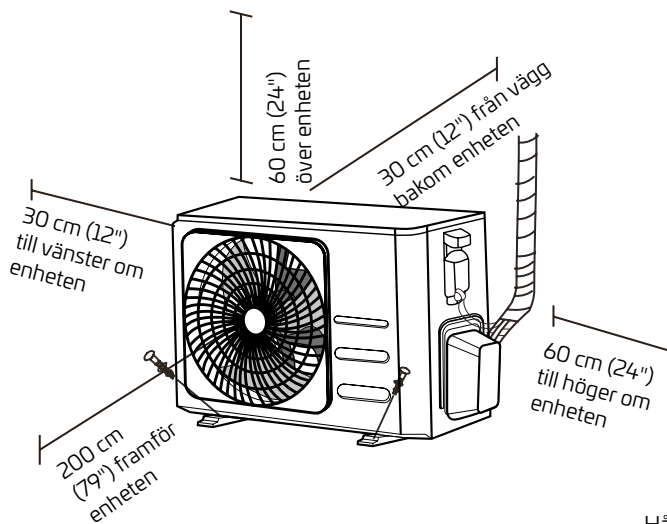

- Nära källa till brandfarlig gas
- På en plats som är utsatt för stora mängder damm
- På en plats som är utsatt för luft med mycket hög salthalt eller saltvatten.

## SÄRSKILDA ÅTGÄRDER VID EXTREMA VÄDERFÖRHÅLLANDEN

### Om enheten är utsatt för hård vind:

Installera enheten så att utblåsfläkten är riktad i 90° vinkel mot vindriktningen. Bygg vid behov ett skydd framför enheten som skyddar den mot extremt hård vind (se bilder nedan).

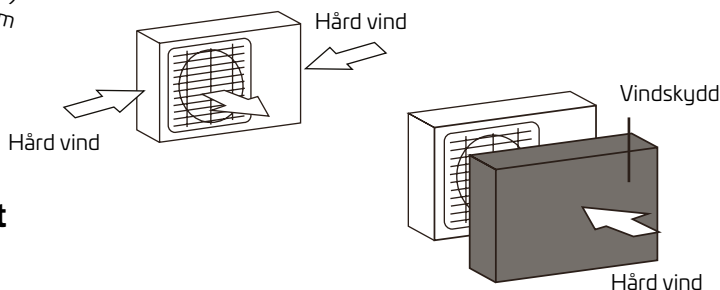

## Installationsanvisningar – utomhusenhet

### Steg 1: Välja installationsplats

Innan du kan installera utomhusenheten måste du välja en lämplig installationsplats. Följande är standardkraven för val av lämplig plats att installera enheten på.

#### En korrekt installationsplats uppfyller följande krav:

- Uppfyller alla utrymmeskrav för installationen (se ovan).
- Bra luftcirkulation och ventilation
- Fast och stabil – platsen kan bära enheten och kommer inte att vibrera
- Buller från enheten kommer inte att störa andra
- Skyddad mot långvarig exponering för direkt solljus och nederbörd
- Om det finns risk för snöfall: Vidta lämpliga åtgärder för att förhindra isbildning och eventuell skada på spolar.

#### Installera INTE enheten på följande platser:

- Nära hinder som kommer att blockera luftintag/luftutlopp
- Nära allmänna gator, områden med mycket folk eller där buller från enheten kommer att störa andra
- Nära djur eller växter som kan ta skada av utblås av varmluft

### Om enheten är utsatt för kraftig nederbörd (regn eller snö):

Bygg ett skydd ovanför enheten som skyddar den mot regn och snö. Var dock noga med att inte blockera luftflödet runt enheten.

### Om enheten är utsatt för luft med hög salthalt (havsnära klimat):

Använd en utomhusenhet som är konstruerad särskilt för att stå emot korrosion.



## Steg 2: Installera dräneringsanslutning (endast till luftvärmepump)

Installera dräneringsanslutningen på enhetens undersida innan du skruvar fast utomhusenheten

Obs! Det finns två olika typer av dräneringsanslutningar beroende på modell av utomhusenhet.

### Följ nedanstående anvisningar om dräneringsanslutningen levereras med gummitätning (se bild A):

1. Montera gummitätningen på den ände av dräneringsanslutningen som ansluts till utomhusenheten.
2. För in dräneringsanslutningen i hålet i behållaren vid enhetens sockel.
3. Vrid dräneringsanslutningen 90° riktad mot enhetens framsida tills den klickar på plats.
4. Anslut dräneringsslangens förlängare (medföljer inte) till dräneringsanslutningen, så att vatten kan föras bort från enheten i värmedrift.

### Följ nedanstående anvisningar om dräneringsanslutningen inte levereras med gummitätning (se bild B):

1. För in dräneringsanslutningen i hålet i behållaren vid enhetens sockel. Dräneringsanslutningen klickar fast.
2. Anslut dräneringsslangens förlängare (medföljer inte) till dräneringsanslutningen, så att vatten kan föras bort från enheten i värmedrift.

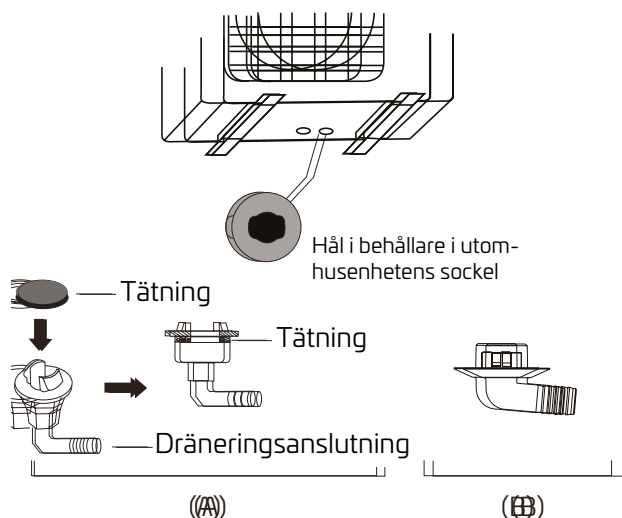

## ! I KALLT KLIMAT

Se till att dräneringsslangen faller så vertikalt som möjligt i kallt klimat för att säkerställa snabb vattenavrinning. Om vattnet rinner för långsamt kan det frysa i slangen så att enheten blir vattenfylld.

## Steg 3: Förankra utomhusenheten

Utomhusenheten kan förankras i marken eller i en väggmonterad konsol med bult (M10). Förbered installation av enhetens sockel enligt måtten nedan.

## ENHETENS MONTERINGSMÅTT

Nedan finns en lista med utomhusenheter av olika storlekar samt avstånd mellan deras monteringsfötter. Förbered installation av enhetens sockel enligt måtten nedan.

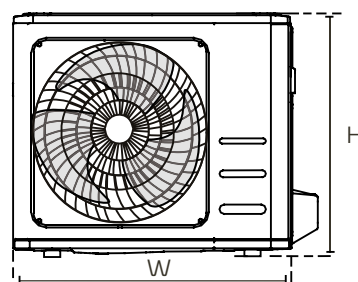
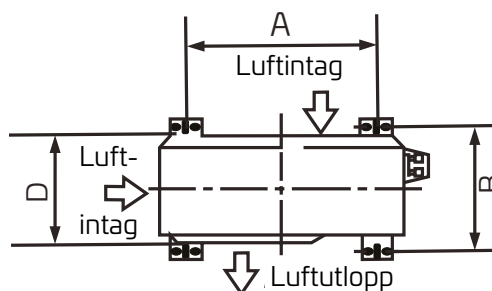

UTOMHUSENHETENS MÅTT (MM)	MONTERINGSMÅTT	
B × H × D	AVSTÅND A (MM)	AVSTÅND B (MM)
720 x 495 x 270 (28,3" x 19,5" x 10,6")	452 (17,8")	255 (10,0")
765 x 555 x 303 (30,1" x 21,8" x 11,9")	452 (17,8")	286 (11,3")

**Följ nedanstående anvisningar om du ska installera enheten på marken eller på en betongplatta:**

1. Märk ut de fyra expanderbultarnas placering enligt måtten i listan.
2. Förborra hålen för expanderbultarna.
3. Placera en mutter i änden på varje expanderbult.
4. Slå i expanderbultarna i de förborrade hålen.
5. Ta bort muttrarna från expanderbultarna och placera utomhusenheten över bultarna.
6. Sätt en bricka på varje expanderbult och sätt sedan dit muttrarna igen.
7. Dra åt varje mutter ordentligt med skiftnyckel.

**⚠ VARNING**

**ANVÄND ALLTID SKYDDSGLASÖGON NÄR DU BORRAR I BETONG.**

**Följ nedanstående anvisningar om du ska installera enheten på en väggmonterad konsol:**

**⚠ VAR FÖRSIKTIG!**

Försäkra dig om att väggen är av fast tegel, betong eller liknande starkt material. Väggekonstruktionen måste kunna bära minst fyra gånger enhetens vikt.

1. Märk ut placering för hål i konsolen (se mått i listan).
2. Förborra hålen för expanderbultarna.
3. Placera en bricka och mutter i änden på varje expanderbult.
4. Skruva expanderbultarna genom hålen i monteringsfästena, lägg monteringsfästena på plats och slå i expanderbultarna i väggen.

5. Kontrollera att monteringsfästena ligger plant.
6. Lyft enheten försiktigt och placera monteringsfötterna på fästena.
7. Skruva fast enheten ordentligt i fästena.
8. Installera, om möjligt, enheten med gummi-packningar för att minska vibrationer och buller.

**Steg 4: Ansluta signal- och nätkablar**

Utomhusenhetens plintblock är skyddat av en kopplingsdoslucka på enhetens sida. Ett omfattande kopplingschema finns på insidan av luckan.

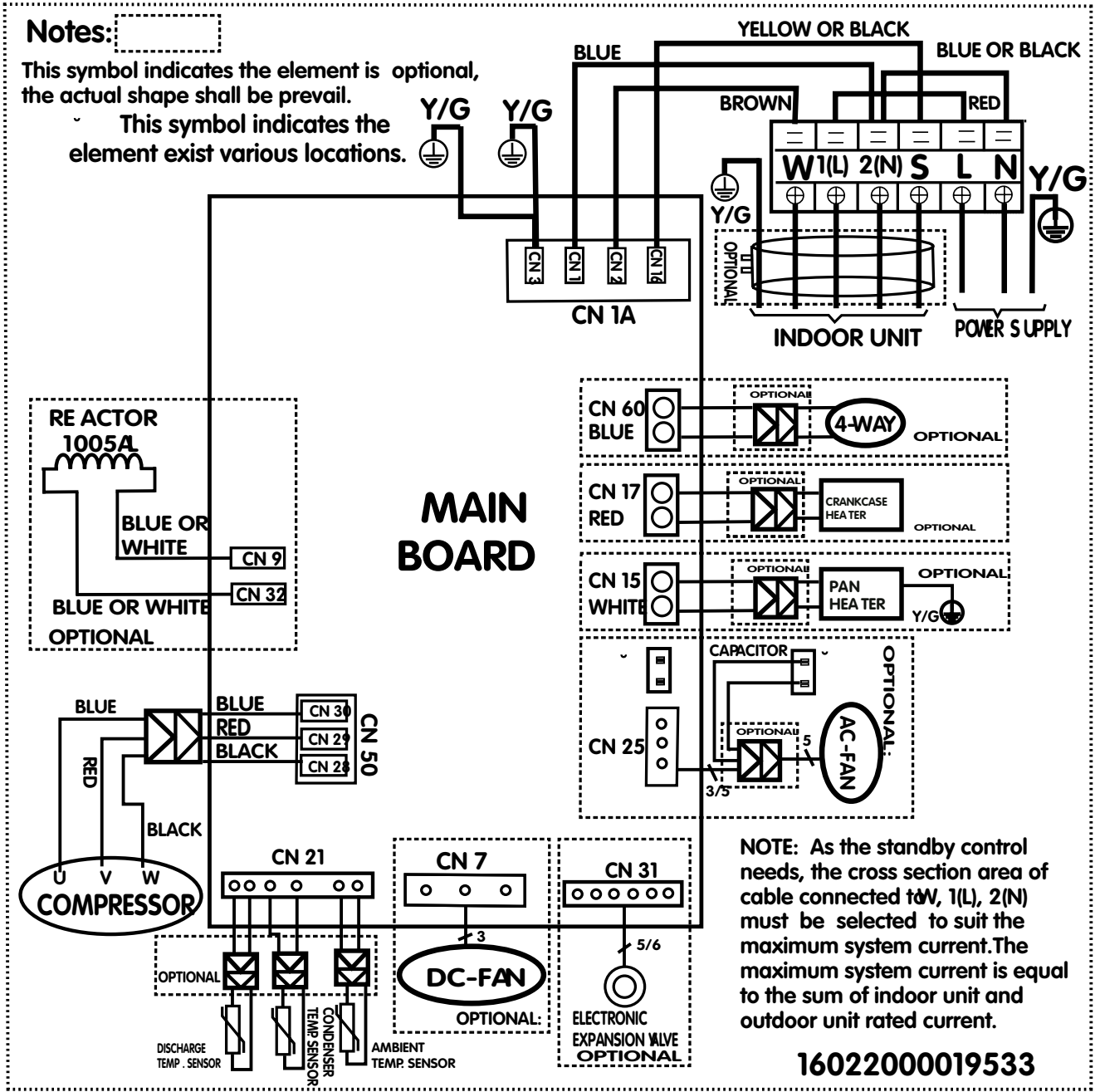

**⚠ VARNING**  
**SLÅ ALLTID FRÅN SYSTEMETS**  
**HUVUDSTRÖM INNAN NÅGOT**  
**EL- ELLER KABELARBETE UTFÖRS.**

1. Förbered kabeln för anslutning:

**ANVÄND RÄTT KABEL**

Se korrekt typ av kabel under Kabeltyper på sidan 22.

**ANVÄND RÄTT KABEL**

Storlek för nätssladd, signalkabel, säkring och brytare avgörs av maximal strömstyrka för enheten. Maximal strömstyrka är angiven på märkskylten som sitter på enhetens sida.

**OBS!** För Nordamerika: Välj korrekt kabelstorlek enligt min. kretsbelastning som indikeras på enhetens märkskylt.

- Skala av gummikappan på kabeln i båda ändar med en kabelskalare så att cirka 40 mm (1,57") av ledartrådarna syns.
- Skala av isoleringen i ändarna på ledarna.
- Krymp fast kabelskor (U-formade) i änden på ledarna med krymptång.

**NOTERA FASLEDAREN**

När du krymper ledarna är det viktigt att tydligt separera fasledaren från de övriga ledarna.

**⚠ VARNING**  
**ALL KABELDRAGNING MÅSTE UTFÖRAS**  
**ENLIGT KOPPLINGSSCHEMAT PÅ**  
**INSIDAN AV LUCKAN TILL KOPPLINGS-**  
**DOSAN PÅ UTOMHUSENHETEN.**

- Skruva loss kopplingsdosans lucka och ta bort den.
- Skruva loss kabelklämman under plintblocket och lägg den åt sidan.
- Anslut ledaren (se kopplingsschema) och skruva fast kabelskorna på varje ledare ordentligt i respektive plint.
- När du har kontrollerat att alla anslutningar är säkra virar du runt ledningarna för att förhindra att regnvatten rinner in i terminalen.
- Använd kabelklämma för att fästa kabeln i enheten. Skruva åt kabelklämman ordentligt.

- Isolera ledningstrådar som inte används med eltejp. Lägg dem så att de inte vidrör några el- eller metallkomponenter.
- Sätt tillbaka luckan till kopplingsdosan på enhetens sida och skruva dit den.

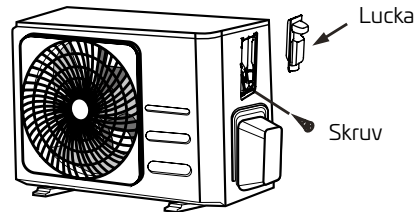

**OBS!** Om kabelklämman ser ut som följande väljer du lämpligt genomgående hål som passar ledarens diameter.



Tre hålstorlekar: litet, stort, medelstort

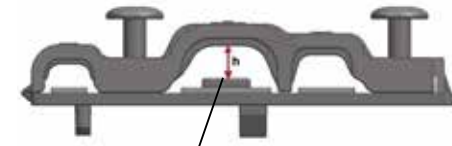

Om kabeln inte kläms fast ordentligt använder du fliken för att fästa den så att du kan klämma fast den korrekt.

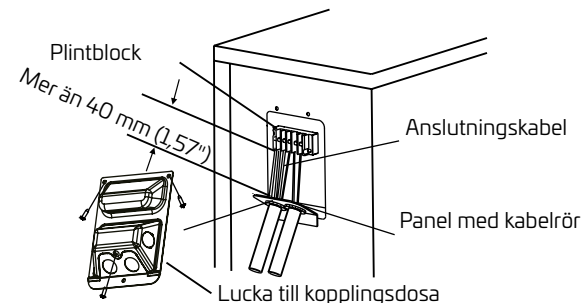

Välj lämpligt genomgående hål som passar ledarens diameter.

## Anslutning av köldmedierör

När du ansluter köldmedierören får inga andra ämnen eller gaser komma in i enheten än det specificerade köldmediet. Förekomst av andra gaser och ämnen sänker enhetens kapacitet och kan orsaka onormalt högt tryck i kylkretsen. Detta kan orsaka explosion och personskada.

### Anmärkning om rörlängd

Köldmedierörens längd kommer att påverka enhetens prestanda och energieffektivitet. Den nominella verkningsgraden är testad på enheter med en rörlängd på 5 meter. För att minimera vibrationer och ljudnivå måste rörlängden vara minst 3 meter.

Se specifikationer för max. längd och fallhöjd för rörledning i tabellen nedan.

### Max. längd och fallhöjd för köldmedierör per enhetsmodell

Modell	Kapacitet (BTU/h)	Max. längd (m)	Max. fallhöjd (m)
Split-inverter (R32) luftkonditionering (inomhusenhet)	< 15 000	25 (82 fot)	10 (33 fot)

## Anslutningsanvisningar – köldmedierör

### Steg 1: Kapa rör

Var extra noga när du ska förbereda köldmedierören så att du kapar och flänsar dem korrekt. Detta kommer att säkerställa en effektiv drift och minimera behovet av service i framtiden.

1. Mät avståndet mellan inomhusenheten och utomhusenheten.
2. Kapa röret lite längre än det uppmätta avståndet med hjälp av rörkapare.
3. Se till att röret kapas exakt i 90° vinkel.

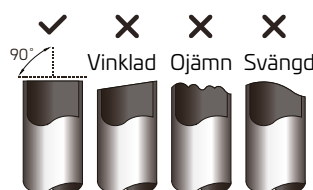

### ⊘ DEFORMERA INTE RÖRET NÄR DU KAPAR DET

Var extra försiktig så att du inte skadar, viker eller deformerar röret under kapningen. Deformationer minskar enhetens värmeverkningsgrad drastiskt.

## Steg 2: Ta bort grader

Eventuella grader förhindrar lufttät anslutning för köldmedierör. De måste därför avlägsnas helt.

1. Håll röret riktat nedåt så att avgradat material inte riskerar att falla ned i röret.
2. Avlägsna alla grader från skärsnittet med en brotsch eller ett avgradningsverktyg.

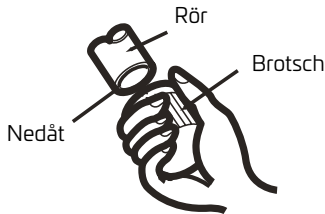

## Steg 3: Flänsa rörändar

Det är viktigt att kragningen utförs korrekt för att anslutningen ska bli lufttät.

1. Efter att du har avlägsnat graderna från det kapade röret försluter du ändarna med eltejp så att inget främmande material kommer in i röret.
2. Dra isoleringsmaterial över röret.
3. Placera överfallsmuttrar på rörets båda ändar. Se till att de är vända åt rätt håll. De går inte att sätta på eller vända efter kragningen.

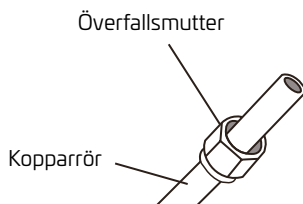

4. Ta bort eltejpen i rörändarna när du är redo att utföra kragningen.
5. Kläm fast kragningsdynan i änden av röret. Rörändan måste sticka ut från kanten på kragningsdynan (se mått för utsick i tabellen nedan).

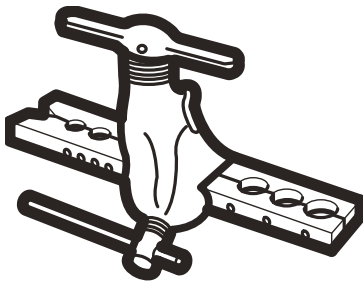

## UTSTICK FÖR RÖR I KRAGNINGSDYNA

Rörets ytterdiameter (mm)	A (MM)	
	MIN.	MAX.
Ø 6,35 (Ø 0,25")	0,7 (0,0275")	1,3 (0,05")
Ø 9,52 (Ø 0,375")	1,0 (0,04")	1,6 (0,063")
Ø 12,7 (Ø 0,5")	1,0 (0,04")	1,8 (0,07")
Ø 16 (Ø 0,63")	2,0 (0,078")	2,2 (0,086")
Ø 19 (Ø 0,75")	2,0 (0,078")	2,4 (0,094")

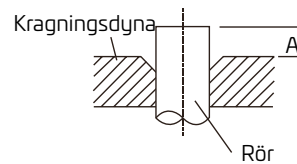

6. Placera kragningsverktyget på dynan.
7. Skruva på kragningsverktygets handtag medurs tills röret är helt kragat.
8. Ta bort kragningsverktyget och dynan och kontrollera att röret inte har spruckit och att kragningen är jämn.

## Steg 4: Ansluta rör

Var noga med att inte använda för högt åtdragningsmoment eller deformera rören på något sätt när du ska ansluta köldmedierören. Du ska ansluta röret på lågtryckssidan först och därefter röret på högtryckssidan.

## MINSTA BÖJRADIE

Min. böjradie för anslutande köldmedierör är 10 cm.

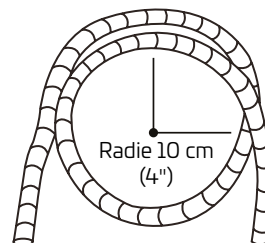

## Anvisningar för att ansluta rör till inomhusenheten

1. Rikta de båda rören du ska ansluta så att de är centrerade med varandra.
2. Dra åt överfallsmuttern så hårt som möjligt för hand.
3. Greppa muttern på enhetens rör med en U-nyckel.
4. Medan du håller ett ordentligt grepp om muttern på enhetens rör drar du åt överfallsmuttern med en momentnyckel enligt åtdragningsmomenten i tabellen. Föreskrivna åtdragningsmoment nedan. Lossa något på överfallsmuttern och dra åt den igen.

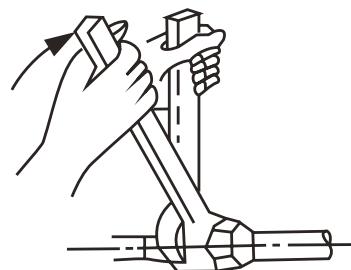
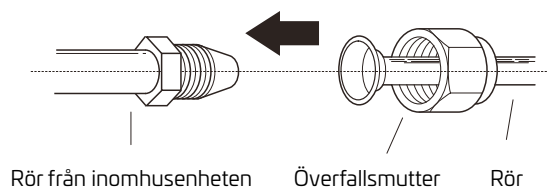

## FÖRESKRIVNA ÅTDRAGNINGSMOMENT

Rörets ytterdiameter (mm)	Åtdragningsmoment (Nm)	Mått för kragning (B) (mm)	Form på kragning
Ø 6,35 (Ø 0,25")	18–20 (180–200 KGF/CM)	8,4–8,7 (0,33–0,34")	
Ø 9,52 (Ø 0,375")	32–39 (320–390 KGF/CM)	13,2–13,5 (0,52–0,53")	

## ANVÄND INTE FÖR HÖGT ÅTDRAGNINGSMOMENT

För mycket kraft kan knäcka muttern eller skada köldmedieröret. Föreskrivna åtdragningsmoment i tabellen ovan får inte överskridas.

## Anvisningar för att ansluta rör till utomhusenheten

1. Lossa ventilkåpan på utomhusenhetens sida.
2. Ta bort skyddslocken på ventiländarna.
3. Rikta in den kragade röränden med respektive ventil och dra åt överfallsmuttern så hårt som möjligt för hand.
4. Greppa ventilkroppen med en U-nyckel. Håll inte i muttern som tätar serviceventilen.
5. Håll ett ordentligt grepp om ventilkroppen och dra åt överfallsmuttern enligt föreskrivet åtdragningsmoment med en momentnyckel.
6. Lossa något på överfallsmuttern och dra åt den igen
7. Upprepa steg 3 till 6 för det återstående röret.

### GREPPA VENTILKROPPEN MED EN U-NYCKEL

Momentet vid åtdragning av överfallsmuttern kan skada andra delar på ventilen.

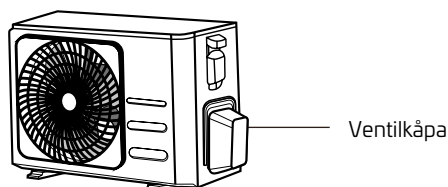
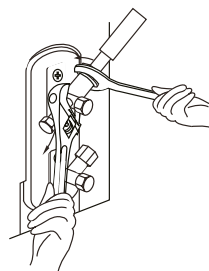

# Evakuering av luft

## Förberedelser och försiktighetsåtgärder

Luft och främmande material i köldmediekretsen kan få trycket att stiga onormalt högt, vilket kan skada luftkonditioneringen (inomhusenheten), minska verkningsgraden och orsaka personskada. Använd en vakuumpump och ett manometerställ för att evakuera köldmediekretsen och avlägsna all icke-kondenserbar gas och fukt i systemet.

Evakuering ska utföras i samband med första installation och när enheten har flyttats.

## INNAN EVAKUERING UTFÖRS

- Försäkra dig om att anslutningsrör mellan inomhusenhet och utomhusenhet är korrekt anslutna.
- Kontrollera så att alla kablar är korrekt anslutna.

## Evakueringsanvisningar

1. Anslut manometerställets påfyllningsslang till serviceporten på utomhusenhetens lågtrycksventil.
2. Anslut ytterligare en påfyllningsslang från manometerstället till vakuumpumpen.
3. Öppna manometerställets lågtryckssida. Låt högtryckssidan förbli stängd.
4. Starta vakuumpumpen för att evakuera systemet.
5. Kör vakuumpumpen i minst 15 minuter eller tills kombinationsmanometern visar -76 cmHg (-10 Pa).

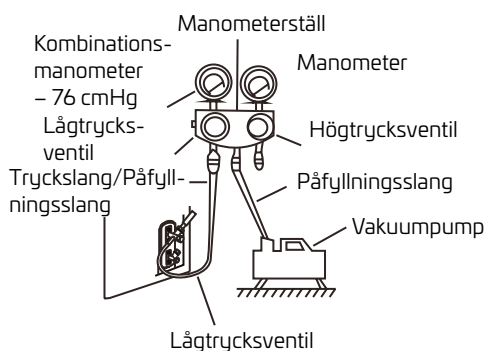

6. Stäng manometerställets lågtryckssida och stäng av vakuumpumpen.
7. Vänta 5 minuter och kontrollera sedan att systemtrycket inte har förändrats.
8. Om systemtrycket har ändrats går du till avsnittet Täthetsprovning för information om hur du undersöker läckage. Om systemtrycket är oförändrat skruvar du loss
9. locket på högtrycksventilen (packboxventil). För in en insexnyckeln i högtrycksventilen (packboxventil) och öppna ventilen genom att vrida insexnyckeln 1/4 varv moturs. Lyssna efter gas som kommer ut ur systemet och stäng därefter ventilen efter 5 sekunder.
10. Kontrollera manometern under 1 minut för att säkerställa att det inte föreligger någon tryckförändring. Manometern ska visa något över atmosfärstryck.
11. Ta bort påfyllningsslangen från serviceporten.

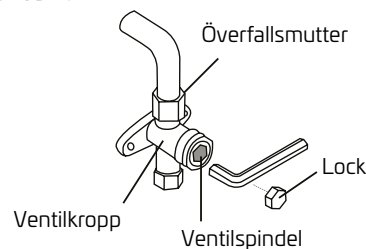

12. Öppna högtrycks- och lågtrycksventilerna helt med insexnyckeln.
13. Dra åt ventillocken på alla tre ventilerna (serviceport, högtryck och lågtryck) för hand. Vid behov kan du dra åt dem ytterligare med momentnyckel.



## ÖPPNA VENTILSPINDLARN A FÖRSIKTIGT

När du öppnar ventilspindlarna vrider du insexnyckeln tills den tar emot spärren. Försök inte tvinga ventilen att öppnas mer.



## Anmärkning om påfyllning av köldmedium

Beroende på rörens längd kan vissa system behöva fyllas på ytterligare. Fyll på köldmediet från serviceporten på utomhusenhetens lågtrycksventil. Den ytterligare mängd köldmedium som ska fyllas på beräknas enligt följande formel:

### EXTRA KÖLDMEDIEMÄNGD PER RÖRLÄNGD

Anslutningsrörets längd (meter)	Metod för renblåsning	Ytterligare köldmedium	
< Längd för standardrör	Vakuumpump	–	
> Längd för standarrör	Vakuumpump	Vätskesida: Ø 6,35 (Ø 0,25") R32: (rörlängd – standardlängd) × 12 g/m (rörlängd – standardlängd) × 0,13 oz/ft	Vätskesida: Ø 9,52 (Ø 0,375") R32: (rörlängd – standardlängd) × 24 g/m (rörlängd – standardlängd) × 0,26 oz/ft

 **BLANDA INTE** olika typer av köldmedium.

# Elsäkerhetskontroller och täthetsprovning

## Före testkörning

Utför alltid testkörningen först efter att du ha slutfört följande steg:

- Elsäkerhetskontroller – bekräfta att enhetens elsystem är säkert och fungerar korrekt.
- Täthetsprovning – kontrollera alla överfallsmutteranslutningar och bekräfta att systemet är tätt och inte läcker.
- Bekräfta att gas- och vätskeventiler (högtryck och lågtryck) är helt öppna.

## Elsäkerhetskontroller

När installationen är klar måste du bekräfta att all el har installerats enligt lokala och nationella regler och enligt denna installationshandbok.

## Före testkörning

### Kontrollera jordningen

Mät resistensen till jord genom visuell avläsning och med en jordresistenstestare. Resistansen till jord får inte överstiga 0,1 Ω. Obs! Detta krävs eventuellt inte på vissa platser i Nordamerika.

## UNDER TESTKÖRNING

### Kontroll av elektriskt läckage

Använd en spänningsprovare eller multimeter under testkörningen för att utföra ett omfattande test av elektriskt läckage.

Om du upptäcker elektriskt läckage stänger du av enheten omedelbart och ber en behörig elektriker kontrollera och åtgärda orsaken till läckaget.

**Obs!** Detta krävs eventuellt inte på vissa platser i Nordamerika.

**⚠ VARNING – RISK FÖR ELSTÖT**

**ALLT ELINSTALLATIONSARBETE MÅSTE FÖLJA LOKALA OCH NATIONELLA ELINSTALLATIONSREGLER OCH UTFÖRAS AV BEHÖRIG ELEKTRIKER.**

## Täthetsprovning

Det finns två olika sätt att utföra täthetsprovning.

## Såpvattenlösning

Stryk vatten med såpa eller flytande diskmedel på alla röranslutningspunkter på inomhusenheten och utomhusenheten med en mjuk borste. Om det uppstår bubblor tyder det på otäthet.

## Läcksökare

Om du använder läcksökare bör du läsa bruksanvisningen för att säkerställa korrekt användning.

## EFTER UTFÖRD TÄTHETSPROVNING

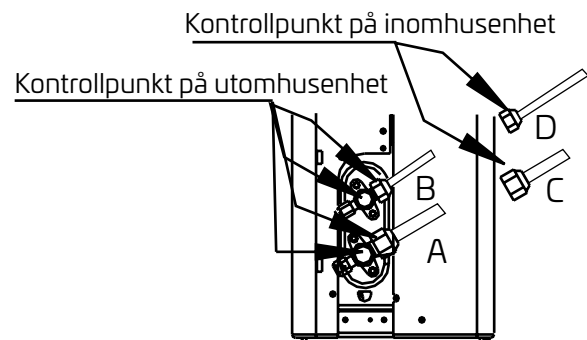

A: Lågtrycksventil (avstängningsventil)  
 B: Högtrycksventil (avstängningsventil)  
 C och D: Överfallsmuttrar för inomhusenhet

# Testkörning

## Testkörningsanvisningar

Testkörningen ska pågå i minst 30 minuter.

1. Anslut strömförsörjningen till enheten.
2. Tryck på startknappen på fjärrkontrollen för att slå på den.
3. Tryck på MODE-knappen för att gå igenom följande funktioner, en i taget:
  - COOL (KYLA) – välj lägsta möjliga temperatur
  - HEAT (VÄRME) – välj högsta möjliga temperatur
4. Låt varje funktion köras i 5 minuter och utför följande kontroller:

Listan över kontroller som ska utföras	GODKÄNT/INTE GODKÄNT	
Inget elektriskt läckage		
Enheten är korrekt jordad		
Alla elplintar är ordentligt skyddade		
Inomhusenheten och utomhusenheten är stabilt installerade		
Alla röranslutningspunkter är täta	Utomhus (2):	Inomhus (2):
Vatten rinner ur dräneringsslangen		
Alla rör är korrekt isolerade		
Enhetens COOL-funktion (kylning) fungerar korrekt		
Enhetens HEAT-funktion (uppvärmning) fungerar korrekt		
Inomhusenhetens ventilationsgaller roterar korrekt		
Inomhusenheten svarar på fjärrkontrollen		

## DUBBELKONTROLLERA RÖRANSLUTNINGARNA

Trycket i köldmediekretsen ökar under drift.

Detta kan avslöja ytterligare otätheter som inte upptäcktes under det första läckagetestet. Under testkörningen bör du därför dubbelkontrollera köldmedierörets alla anslutningspunkter beträffande läckage. Se avsnittet Täthetsprovning för anvisningar.

5. När testkörningen är klar och du har bekräftat att alla kontrollpunkter i listan är GODKÄNDA följer du nedanstående anvisningar:
  - a. Ställ in enheten på normal drifttemperatur igen med hjälp av fjärrkontrollen.
  - b. Linda de köldmedierörsanslutningar du lämnade fria när du installerade inomhusenheten med isoleringstejp.

## OM OMGIVNINGSTEMPERATUR ÄR UNDER 16 °C (60 °F)

Det går inte att använda fjärrkontrollen för att slå på funktion COOL (KYLA) när omgivningstemperaturen är lägre än 16 °C. Använd då i stället MANUELL REGLERKNAPP för att testa kylfunktionen.

1. Lyft upp inomhusenhetens frontpanel tills den klickar i läge.
2. Du hittar MANUELL REGLERKNAPP till höger om enheten. Tryck på knappen två gånger för att välja COOL (KYLA).
3. Utför testkörningen som vanligt.

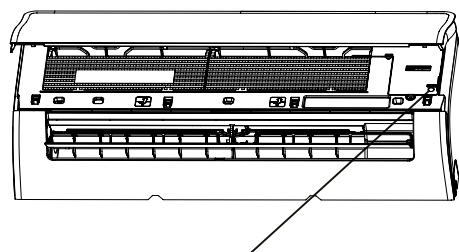

Manuell reglerknapp

# Packning och upppackning av enheten:

## Anvisningar för packning och upppackning av enheten:

### Upppackning:

#### Inomhusenhet:

1. Skär av tejpens med en kniv (ett snitt till vänster, ett snitt i mitten och ett till höger).
2. Dra ut spikarna ur kartongens översida med lämpligt verktyg.
3. Öppna kartongen.
4. Ta ut den mittre stödplattan (om den ingår).
5. Ta ut tillbehörspaketet och anslutningskabeln (om den ingår).
6. Lyft ut apparaten ur kartongen och lägg ned den.
7. Avlägsna skumplasten på vänster och höger sida eller på ovansidan och undersidan och öppna påsen.

#### Utomhusenhet:

1. Kapa packremmen.
2. Ta ut enheten ur kartongen.
3. Avlägsna all skumplast från enheten.
4. Avlägsna förpackningspåsen från enheten.

### Packning:

#### Inomhusenhet:

1. Placera inomhusenheten i förpackningspåsen.
2. Fäst vänstra och högra sidans skumplast eller ovansidans och undersidans skumplast på enheten.
3. Placera enheten i kartongen och lägg därefter i tillbehörspaketet.
4. Stäng kartongen och försegla den med tejp.
5. Spänn vid behov fast packremmen.

#### Utomhusenhet:

1. Placera utomhusenheten i förpackningspåsen.
2. Lägg i botten skumplasten i kartongen.
3. Placera enheten i kartongen och lägg därefter den övre skumplasten på enheten.
4. Stäng kartongen och försegla den med tejp.
5. Spänn vid behov fast packremmen.

**OBS!** Behåll allt emballage för eventuell framtida användning.

# Specifikationer för fjärrkontroll

<b>Modell</b>	RG10A(D2S)/BGEF
<b>Märkspänning</b>	3,0 V (två torrbatterier R03/LR03)
<b>Max. avstånd för signal</b>	8 m
<b>Miljö</b>	-5 till 60 °C (23 °F–140 °F)

**OBS!** För följande modeller: RG10Y1 (D2)/BGEF, RG10Y2(D2S)/BGEF: Om enheten stängs av under drift på läge COOL, AUTO eller DRY och inställd temperatur är lägre än 24 °C, ställs temperaturen automatiskt in på 24 °C när du startar enheten igen. Om enheten stängs av under drift på läge HEAT och inställd temperatur är högre än 24 °C, ställs temperaturen automatiskt in på 24 °C när du startar enheten igen.

## Snabbstartsguide

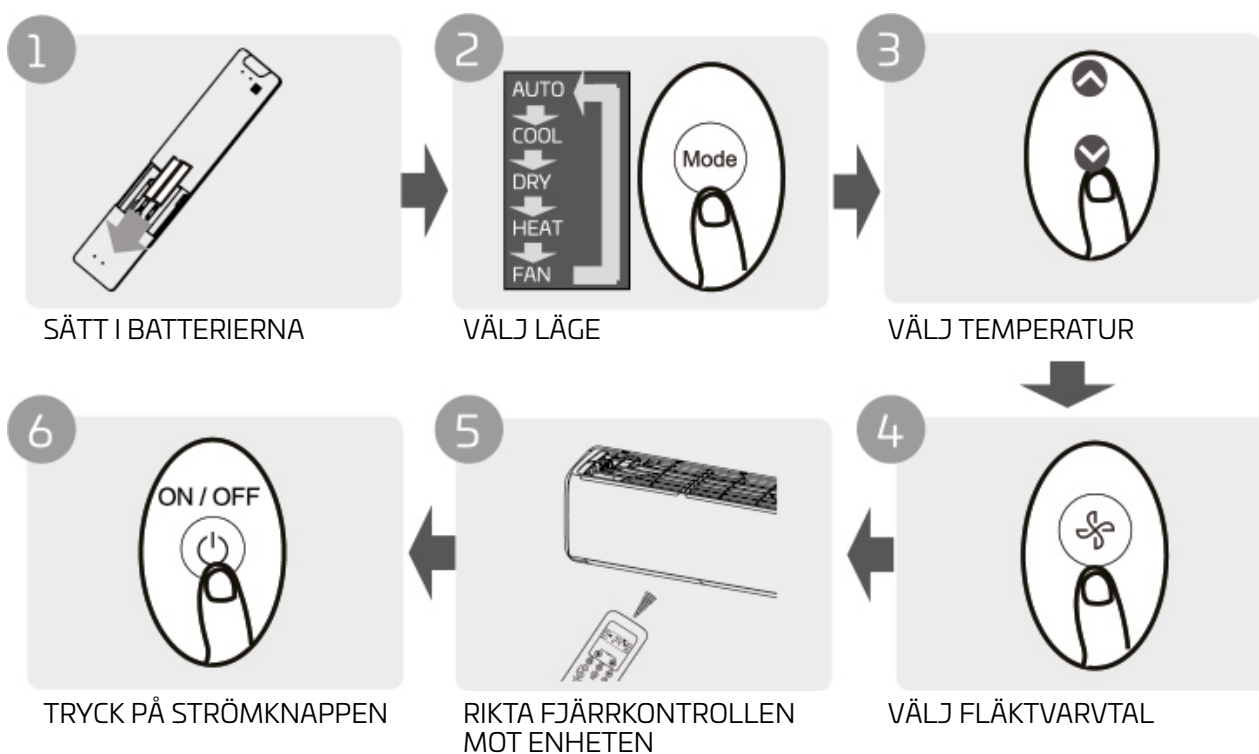

## ÄR DU OSÄKER PÅ FUNKTIONERNA?

I avsnitten Användning av grundläggande funktioner och Användning av avancerade funktioner i denna handbok finns en detaljerad beskrivning av hur du använder luftkonditioneringen (inomhusenheten).

## SÄRSKILD ANMÄRKNING

- Utformningen för knapparna på din fjärrkontroll kan avvika något från vad som visas i denna handbok.

Om den knappfunktion du vill använda på fjärrkontrollen inte finns installerad i inomhusenheten händer det ingenting när du trycker på knappen.

Om beskrivning av funktioner avviker mycket mellan Bruksanvisning för fjärrkontroll och enhetens BRUKSANVISNING, följer du anvisningar i enhetens BRUKSANVISNING.

### Sätta i och byta batterier

Luftkonditioneringsaggregatet (inomhusenhet) levereras med två batterier. Sätt i batterierna i fjärrkontrollen innan användning.

1. Öppna batterifacket genom att skjuta batteriluckan på fjärrkontrollens baksida nedåt.
2. Sätt in batterierna i batterifacket med polerna vända åt rätt håll enligt symbolerna +/- inuti batterifacket.
3. Sätt tillbaka batterilocket.

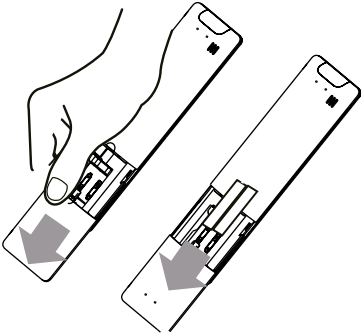

### ANMÄRKNINGAR OM BATTERIER

Följ nedanstående anvisningar för att uppnå optimal prestanda för produkten:

- Blanda inte gamla och nya batterier eller olika typer av batterier.
- Ta ur batterierna ur fjärrkontrollen om du inte ska använda enheten på minst 2 månader.

### KASSERING AV BATTERIER

Kassera inte batterier som osorterat kommunalt avfall. Se lokala lagar gällande kassering av batterier.

### TIPS FÖR ANVÄNDNING AV FJÄRRKONTROLL

- Fjärrkontrollens räckvidd är max. 8 meter från enheten.
- Det hörs ett pip från enheten när fjärrkontrollens signal mottas.
- Gardiner, andra material och direkt solljus kan påverka fjärrkontrollens signalmottagare.
- Ta ur batterierna om fjärrkontrollen inte ska användas på minst 2 månader.

## ANMÄRKNINGAR FÖR ANVÄNDNING AV FJÄRRKONTROLL

Enheten måste uppfylla lokala och nationella bestämmelser.

I Kanada ska den uppfylla CAN ICES-3(B)/NMB-3(B).

I USA uppfyller denna enhet del 15 i FCC-reglerna. Denna produkt får användas på två villkor:

(1) Denna enhet får inte orsaka skadliga störningar

(2) Denna enhet måste klara av eventuella störningar, inklusive störningar som orsakar oönskad drift.

Denna utrustning har testats och bekräftats uppfylla gränsvärden för digital enhet enligt Klass B, i enlighet med del 15 i FCC-reglerna. Dessa krav är avsedda att ge rimligt skydd mot skadliga störningar när utrustningen används i bostadsmiljö. Denna utrustning alstrar, använder och kan utstråla radiofrekvent energi och kan orsaka skadliga störningar för radio-kommunikation om den inte installeras och används i enlighet med anvisningarna. Det finns dock ingen garanti för att störningar inte uppkommer i en viss installation. Om utrustningen orsakar skadliga störningar på radio- eller tv-mottagningen, vilket kan fastställas genom att slå av och på utrustningen, bör användaren försöka avhjälpa störningarna genom att vidta någon eller några av följande åtgärder:

- Rikta om eller flytta mottagarantennen.
- Öka separationen mellan utrustning och mottagare.
- Anslut utrustningen till ett uttag i en annan krets än den mottagaren är ansluten till.
- Kontakta återförsäljaren eller en erfaren radio-/tv-tekniker för hjälp.
- Ändringar eller modifieringar som inte godkänts av den part som ansvarar för försäkringen om överensstämmelse kan leda till att användaren förverkar sin rätt att använda utrustningen.

## SE Knappar och funktioner

Bekanta dig med knapparna på fjärrkontrollen innan du börjar använda luftkonditioneringen (inomhusenheten). Följande är en kort introduktion till fjärrkontrollen. Anvisningar om hur du använder luftkonditioneringen (inomhusenheten) finns i avsnittet Användning av grundläggande funktioner i denna bruksanvisning.

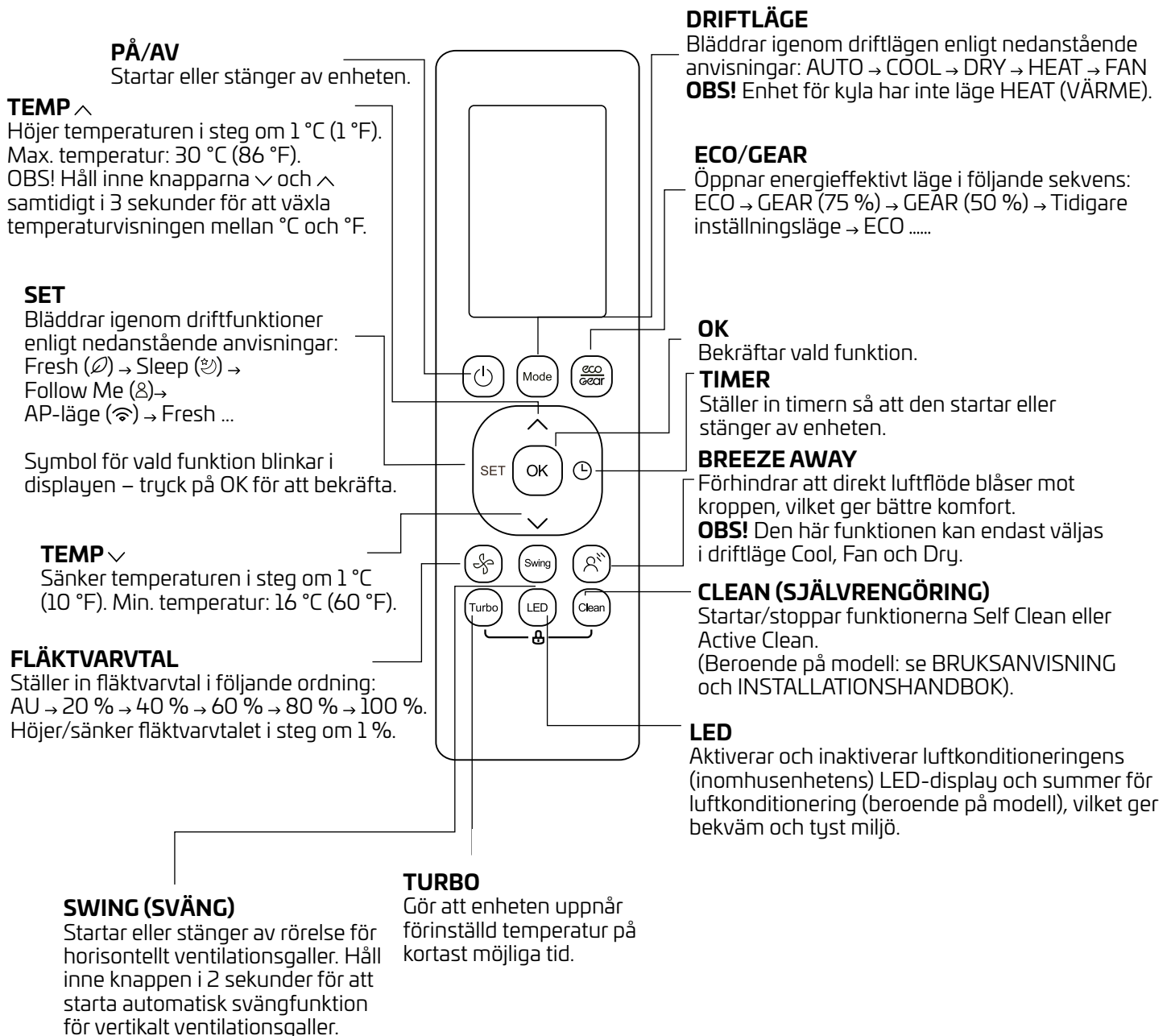



# Indikatorer på fjärrkontrollens skärm

Information visas när fjärrkontrollen är aktiverad.

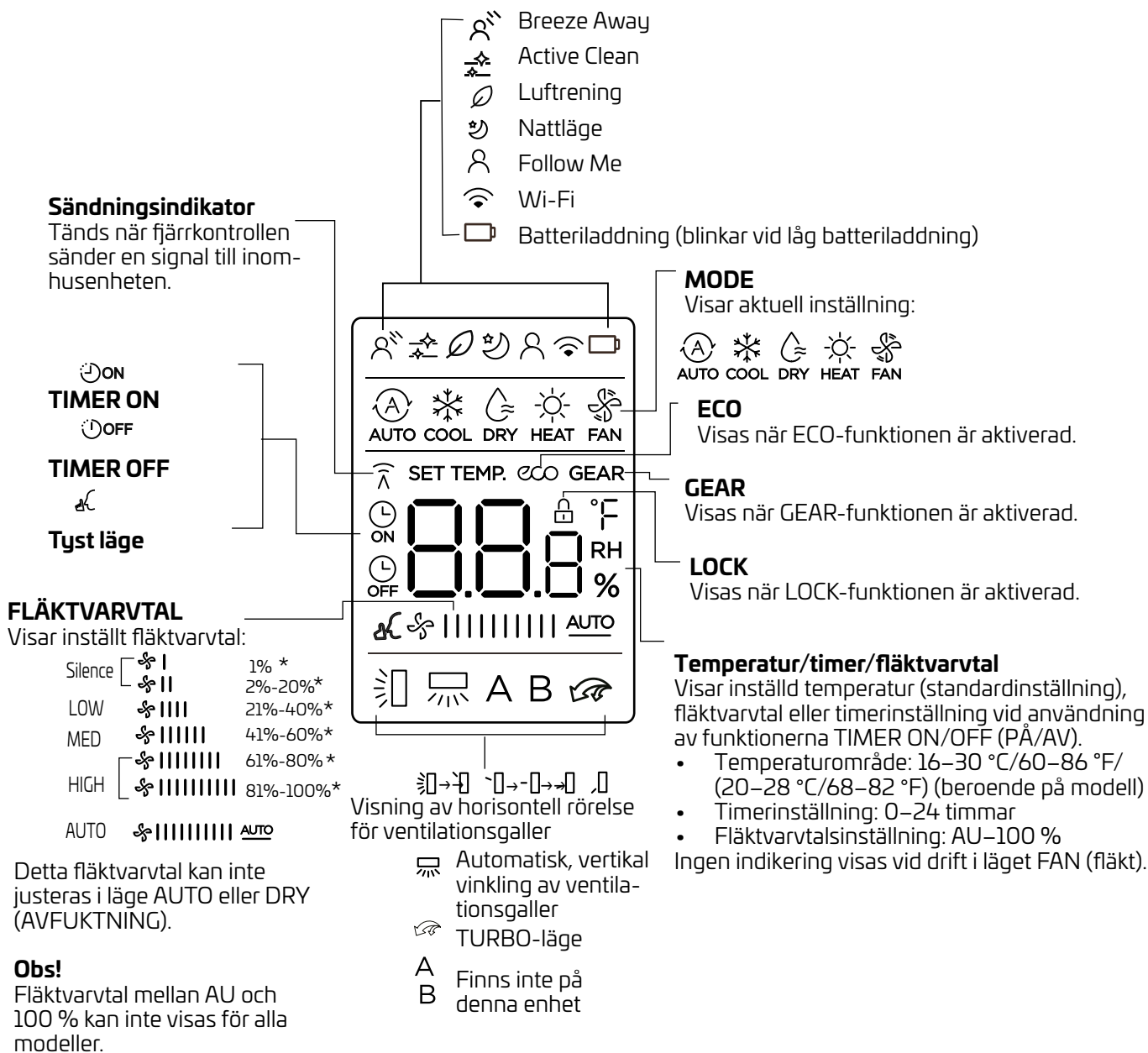

# Användning av grundläggande funktioner

## OBS!

Försäkra dig före drift om att enheten är inkopplad och att det finns strömförsörjning.

## AUTO

Välj läge AUTO



Ställ in önskad temperatur



Starta luftkonditioneringen (inomhusenhet)



## OBS!

1. I läge AUTO väljer enheten automatiskt funktion – COOL (kyla), FAN (fläkt) eller HEAT (värme) – beroende på vilken temperatur som är inställd.
2. Fläktvarvtal kan inte ställas in i läge AUTO.

## Läge COOL (kyla) eller HEAT (värme)

Välj läge COOL/HEAT



Ställ in temperatur



Ställ in fläktvarvtal



Starta luftkonditioneringen (inomhusenhet)



## Läge DRY

Välj läge DRY (avfuktning)



Ställ in önskad temperatur



Starta luftkonditioneringen (inomhusenhet)



**OBS!** I läge DRY (avfuktning) kan fläktvarvtalet inte ställas in, eftersom det regleras automatiskt.

## Läge FAN

Välj läge FAN (fläkt)



Ställ in fläktvarvtal



Starta luftkonditioneringen (inomhusenhet)



**OBS!** Du kan inte ställa in temperaturen i läge FAN (fläkt). Därför visas inte temperaturen på fjärrkontrollens skärm.

## Ställa in timer

TIMER ON/OFF (PÅ/AV) – används för att ställa in den tid efter vilken enheten ska startas/stängas av automatiskt.

### Ställa in TIMER ON (PÅ)

Tryck på TIMER-knappen för att aktivera tid för start av timer.

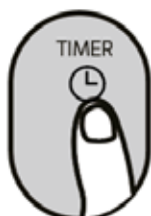

Tryck på knapparna för temperatur upp/ned för att ställa in tid när enheten ska startas.

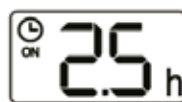

Rikta fjärrkontrollen mot enheten och vänta 1 sekund sedan aktiveras TIMER ON (PÅ).



### Ställa in TIMER OFF (AV).

Tryck på TIMER-knappen för att aktivera tid för stopp av timer.



Tryck på knapparna för temperatur upp/ned för att ställa in tid när enheten ska stängas av.



Rikta fjärrkontrollen mot enheten och vänta 1 sekund sedan aktiveras TIMER OFF (AV).



### OBS!

1. Varje tryckning vid inställning av TIMER ON (PÅ) eller TIMER OFF (AV) ökar tiden med 30 minuter (upp till 10 timmar). Från 10 timmar och upp till 24 timmar ökar tiden med 1 timme per tryckning. (Exempel: tryck 5 gånger för att ställa in 2,5 timmar eller 10 gånger för att ställa in 5 timmar.) Timern börjar om på 0,0 när den har nått 24.
2. Du avbryter respektive funktion genom att ställa timern på 0,0 timmar.

### Ställa in TIMER ON/OFF (exempel)

Den tidsperiod du ställer in för båda funktionerna är timmar efter aktuell tid.

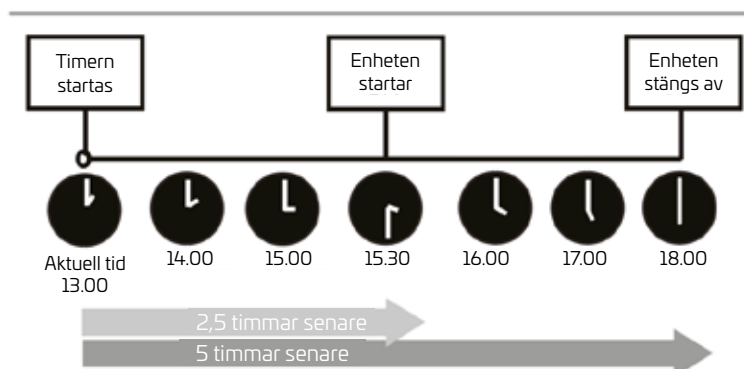
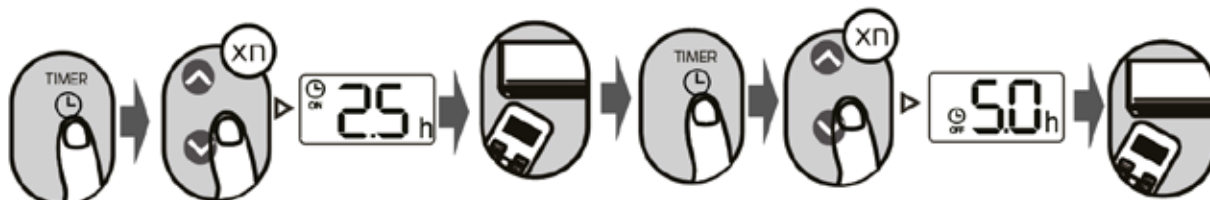

Exempel: Om klockan är 13.00 och timern ställs in enligt ovan kommer enheten att startas 2,5 timmar senare (dvs. 15.30) och stängas av 18.00.

# Användning av avancerade funktioner

## Funktionen SWING (sväng)

Tryck på SWING-knappen.

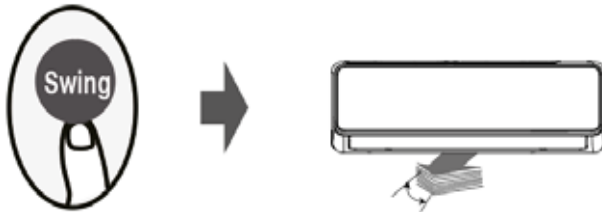

Horisontellt ventilationsgaller svänger uppåt och nedåt automatiskt när SWING-knappen trycks in. Tryck på knappen igen för att stoppa svängningen.



Håll inne knappen i mer än 2 sekunder för att aktivera svängfunktionen för det vertikala ventilationsgallret (beroende på modell).

## Riktning för luftflöde

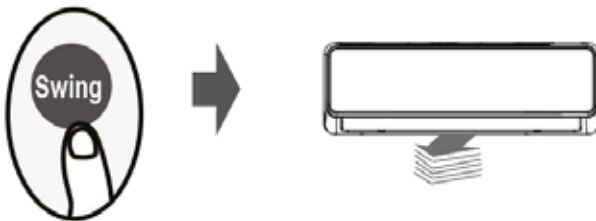

Håll inne SWING-knappen för att ställa in riktning för luftflödet (det finns fem lägen). Varje tryckning på knappen ändrar ventilationsgallrets vinkel. Håll inne knappen tills du har ställt in önskad vinkel.

**OBS!** Kontrollera att enheten är avstängd: Håll inne MODE och SWING samtidigt i 1 sekund. Ventilationsgallret öppnas till en vinkel i vilken det är enkelt att komma åt enheten för rengöring. Håll inne MODE och SWING samtidigt i 1 sekund för att återställa ventilationsgallret (beroende på modell).

## LED-DISPLAY



Tryck på LED-knappen.

Tryck på knappen för att starta/stänga av inomhusenhetens display.



Håll inne knappen längre än 5 sekunder.

Håll inne knappen längre än 5 sekunder, sedan visas faktisk temperatur på inomhusenheten. Håll inne knappen längre än 5 sekunder igen för att återgå till visning av inställd temperatur på displayen.

## Funktionen ECO/GEAR



Öppnar energieffektivt läge i följande sekvens:  
 ECO → GEAR (75 %) → GEAR (50 %) → Tidigare inställningsläge → ECO ...  
 Obs! Denna funktion kan endast användas i läge COOL (KYLA).

### Använda läge ECO:

Tryck på denna knapp i läge COOL (KYLA) för att justera temperaturen automatiskt med fjärrkontrollen till 24 °C/75 °F och ställa in fläktvarvtal automatiskt för att spara energi (endast om inställd temperatur är lägre än 24 °C/75 °F). Om inställd temperatur är högre än 24 °C/75 °F ändras fläktvarvtalet till AUTO och temperaturen förblir oförändrad när du trycker på ECO-knappen.

### OBS!

Tryck på ECO/GEAR-knappen, ändra läge eller justera inställd temperatur till lägre än 24 °C/75 °F för att stänga av ECO-funktionen.

Under ECO-drift ska inställd temperatur vara 24 °C/75 °F eller högre och det kan leda till att Kyleffekten försämras. Tryck på ECO-knappen igen för att stänga av funktionen.

### Använda läge GEAR:

Tryck på ECO/GEAR-knappen för att starta drift med funktionen GEAR enligt följande:  
 75 % (upp till 75 % energiförbrukning)



50 % (upp till 50 % energiförbrukning)



Tidigare inställningsläge.

Under drift på funktionen GEAR växlar displayen och fjärrkontrollen mellan att visa energiförbrukning och inställd temperatur.

## Tyst läge



Håll inne FAN-knappen längre än 2 sekunder för att aktivera/inaktivera funktionen TYST LÄGE.

På grund av att kompressorn arbetar på lägre effekt i tyst läge kan kyl- och värmeeffekten försämras. Tryck på någon av knapparna ON/OFF, Mode, Sleep, Turbo eller Clean under drift för att avbryta TYST LÄGE.

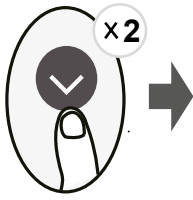
**FP**

Enheten arbetar på högt fläktvarvtal (med kompressorn på) och temperaturen ställs automatiskt in på 8 °C/46 °F.

**Obs! Denna funktion gäller endast för luftvärmepumpens luftkonditionering (inomhusenhet).**

Tryck snabbt två gånger (inom 1 sekund) på den här knappen i läge HEAT med temperaturinställning 16 °C/60 °F eller 20 °C/68 °F (för följande modeller: RG10A10(D2S)/BGEF, RG10B10(D2)/BGEF och RG10B10(D2)/BGCEF) för att aktivera FP-funktionen.

Tryck på On/Off, Sleep, Mode, Fan eller Temp. under drift för att avbryta funktionen.

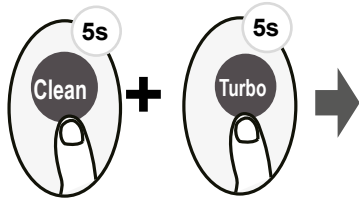
**LOCK (LÅST)**

Håll inne rengöringsknappen och turboknappen samtidigt i > 5 sekunder för att aktivera funktionen LOCK (LÅST). Enhetens samtliga knappar är låsta och kan inte användas. Håll in båda dessa knappar igen i 2 sekunder för att inaktivera knapplåset.

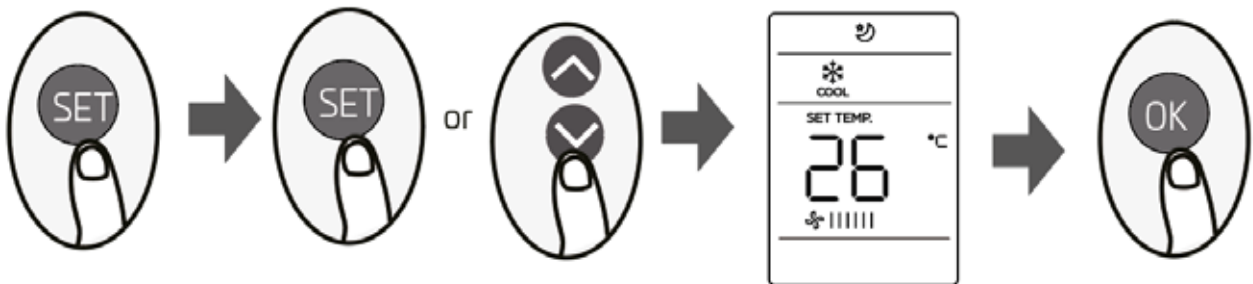
**SET**

- Tryck på knappen SET för att öppna inställning av funktionen. Tryck därefter SET eller TEMP för att välja önskad funktion. Symbol för vald funktion blinkar i displayen – tryck på OK för att bekräfta.
- Upprepa ovanstående förfarande för att avbryta vald funktion.
- Tryck på knappen SET för att bläddra igenom driftfunktioner enligt nedanstående anvisningar: Breeze Away\* (⌘) Fresh\* (∅) Sleep (☺) Follow Me (⌘) AP (⌘) [\*]: Om fjärrkontrollen har en Breeze Away-knapp, Fresh-knapp eller Sleep-knapp kan du inte använda SET-knappen för att välja funktionerna Breeze Away, Fresh eller Sleep.

**Breeze Away (☼):**

Denna funktion förhindrar att direkt luftflöde blåser mot kroppen, vilket ger bättre komfort.

**OBS!** Den här funktionen kan endast väljas i driftläge Cool, Fan och Dry.

**FRESH (luftrening) (🌀):**

När funktionen FRESH aktiveras startar jongeneratoren och hjälper till att rena luften i rummet.

**SLEEP (nattläge) (😴):**

Funktionen SLEEP (NATTLÄGE) används för att minska energiförbrukningen när du sover (då du inte behöver ha det lika varmt). Denna funktion kan endast aktiveras med fjärrkontrollen.

Mer information om denna funktion hittar du i BRUKSANVISNINGEN.

**Obs!** Funktionen SLEEP (nattläge) kan inte aktiveras i lägena FAN (fläkt) och DRY (avfuktning).

**Follow me (👤):**

Med hjälp av funktionen FOLLOW ME kan fjärrkontrollen mäta temperaturen vid aktuell position och skicka mätsignalen till luftkonditioneringen (inomhusenheten) var 3:e minut. I läge AUTO, COOL (KYLA) eller HEAT (VÄRME) kan luftkonditioneringen (inomhusenheten) optimera temperaturen just där du befinner dig och säkerställa maximal komfort, genom att mäta omgivningstemperaturen vid fjärrkontrollen, istället för vid inomhusenheten.

**OBS!** Håll inne knappen TURBO (7 sekunder) för att aktivera/inaktivera minnesfunktionen för funktionen FOLLOW ME.

- När minnesfunktionen aktiveras visas texten ON på displayen i 3 sekunder.
- När minnesfunktionen inaktiveras visas texten OFF på displayen i 3 sekunder.
- Funktionen FOLLOW ME inaktiveras inte när minnesfunktionen är aktiverad och startknappen trycks ned, läge ändras eller strömförsörjningen bryts.

**AP (luftrening) (📶):**

Välj läge AP för att ställa in konfiguration av trådlöst nätverk. Knappen SET kan inte användas för detta. Tryck på LED-knappen sju gånger inom 10 sekunder för att öppna läge AP.

# GRATULERER MED DIN NYE CANVAC Q LUFTVARMEPUMPE!

## Innholdsfortegnelse

Sikkerhetsforskrifter .....	100
Spesifikasjoner .....	104
Feilsøking .....	110
Tilbehør .....	114
Installerings sammendrag – Innendørsenhet .....	115
Enhetens deler .....	116
Installering av innendørsenheten .....	117
Installering av utendørsenheten .....	124
Lufting .....	132
Merknad om tilsetning av kjølemedium .....	133
Prøvekjøring .....	135
Pakke og pakke ut enheten .....	136
Fjernkontrollspesifikasjoner .....	137
Knapper og Funksjoner .....	140
Indikasjoner på fjernkontrollskjermen .....	141
Bruke grunnfunksjonene .....	142
Bruke avanserte funksjoner .....	144

## SIKKERHETSFORSKRIFTER



### LES SIKKERHETSFORSKRIFTENE FØR INSTALLERING

Feilaktig installering fordi anvisningene ikke er fulgt, kan føre til alvorlig materiell skade og personskade. Alvorsgraden ved mulig materiell skade eller personskade er enten klassifisert med **ADVARSEL** eller **OBS**

Advarsler og deres betydning:



Dette symbolet angir muligheten for personskade eller tap av menneskeliv.



Dette symbolet angir mulighet for skade på eiendom eller alvorlige konsekvenser.



### **ADVARSEL!**

Enheden kan brukes av barn over 8 år og personer med nedsatte fysiske, sensoriske eller mentale evner eller manglende erfaring og kunnskap, dersom de har tilsyn eller har fått innføring i sikker bruk og farene ved bruk av enheten. Denne enheten er ikke ment til bruk av personer (inkludert barn) med nedsatte fysiske, sensoriske eller mentale evner, eller manglende erfaring og kunnskap,



med mindre de er under tilsyn av eller har fått innføring av en person som har ansvar for deres sikkerhet. Barn må holdes under tilsyn for å sikre at de ikke leker med enheten. Barn skal ikke leke med enheten. Rengjøring og vedlikehold skal ikke utføres av barn uten tilsyn (EU-bestemmelser).



## ADVARSLER VEDRØRENDE BRUK AV PRODUKTET

- Hvis det oppstår en unormal situasjon (f.eks. lukt av brent), må enheten slås av omgående og nettledningen trekkes ut av stikkkontakten. Søk råd hos forhandleren for å unngå elektrisk støt, brann eller personskade.
- Ikke stikk fingre, stenger eller andre gjenstander inn i luftinntaket eller -utløpet. Dette kan medføre personskade ettersom viften kan rotere med høy hastighet.
- Ikke bruk brennbar spray som hårspray, lakk eller maling nær enheten. Dette kan forårsake brann eller eksplosjon.
- Ikke bruk varmeveksleren der det forekommer lettantennelige gasser. Gassutslipp kan samle seg rundt enheten og forårsake eksplosjon.
- Ikke bruk varmeveksleren i våtrom, f.eks. bad eller vaskerom. For mye eksponering for vann kan føre til at elektriske komponenter kortslutter.
- Ikke utsett kroppen direkte for kald luft i lengre perioder.
- Ikke la barn leke med varmeveksleren. Barn må alltid ha tilsyn når de er i nærheten av enheten.
- Hvis varmeveksleren brukes sammen med brennere eller annet varmeutstyr, må rommet ventileres grundig for å unngå oksygenmangel.
- I visse omgivelser, f.eks. i kjøkken, serverrom osv., anbefales det å bruke spesialkonstruerte luftvarmepumper.

## ADVARSLER VEDRØRENDE RENGJØRING OG VEDLIKEHOLD

- Slå av enheten og trekk ut støpselet før rengjøring. Det kan medføre støtfare hvis du ikke gjør dette.
- Ikke rengjør varmeveksleren med store mengder vann.
- Ikke rengjør varmeveksleren med brennbare rengjøringsmidler. Brennbare rengjøringsmidler kan forårsake brann eller deformering.



### OBS!

- Slå av varmeveksleren og trekk ut støpselet hvis du ikke skal bruke den på lengre tid.
- Slå av varmeveksleren og trekk ut støpselet i uvær.
- Sørg for at kondensert vann kan renne uhindret fra enheten.
- Ikke betjen varmeveksleren med våte hender. Dette kan forårsake elektrisk støt.
- Ikke bruk enheten til annet enn den er ment for.
- Ikke klatre opp på eller plasser gjenstander oppå utendørsenheten.
- Ikke la varmeveksleren gå lenge med åpne dører eller vinduer, eller hvis luftfuktigheten er svært høy.



## ADVARSLER VEDRØRENDE ELEKTRISITET

- Bruk kun den spesifiserte nettledningen. Dersom ledningen blir skadd, må den skiftes av fabrikanten, fabrikantens servicerepresentant eller tilsvarende kvalifiserte personer for å unngå fare.
- Hold støpselet rent. Fjern eventuelt støv eller smuss som samler seg på eller rundt støpselet. Skitne støpsler kan forårsake brann eller elektrisk støt.
- Ikke dra i nettledningen for å trekke ut støpselet. Hold godt tak i støpselet og trekk det ut av stikkkontakten. Ledningen kan bli skadd hvis man trekker i den, og dermed forårsake brann- eller støtfare.
- Ikke endre lengden til nettledningen, og ikke bruk skjøteledning til enheten.
- Ikke del stikkkontakten med annet elektrisk utstyr. Feil eller utilstrekkelig strømtilførsel kan medføre brann- eller støtfare.
- Produktet må være ordentlig jordet når det er installert, ellers kan det medføre støtfare.

- Alt elektrisk arbeid må være i samsvar med stedlige og nasjonale installeringsstandarder, bestemmelser og Installeringsanvisningen. Kablene må sikres med klemmer slik at eksterne krefter ikke kan skade kontakten. Feilaktig tilkopling til strømmettet kan forårsake overoppheting og brann, og eventuelt også støtfare. Alle elektriske tilkoplinger må utføres i henhold til koplingskjemaet på panelene i innendørs- og utendørsenhetene.
- Alle ledninger må trekkes slik at styrekortdekslet kan lukkes ordentlig. Hvis styrekortdekslet ikke kan lukkes, kan det føre til korrosjon og gjøre at tilkoplingspunktene i kontakten blir varme, tar fyr eller forårsaker støt.
- Hvis enheten er koplet permanent til strømtilførselen, må det gjøres med en allpolig isolerende enhet med minst 3 mm klaring ved alle poler, samt en reststrømenhet med reststrøm som ikke overstiger 30 mA. Installeringen må også være i henhold til lokale bestemmelser.

## ADVARSLER VEDRØRENDE INSTALLERING AV PRODUKTET

1. Installering skal utføres av autorisert forhandler eller spesialist. Feilaktig installering kan forårsake vannlekkasje, elektrisk støt eller brann.
2. Installeringen må utføres i henhold til installeringsanvisningen. Feilaktig installering kan forårsake vannlekkasje, elektrisk støt eller brann. (I Nord-Amerika må installering foretas iht. kravene fra NEC og CEC kun av autorisert personale.)
3. Kontakt autorisert servicetekniker for reparasjon eller vedlikehold av denne enheten. Denne enheten skal installeres i henhold til nasjonale bestemmelser.
4. Bruk kun medfølgende tilbehør, deler og spesifiserte deler til installeringen. Bruk av ukurante deler kan forårsake vannlekkasje, elektrisk støt eller brann og medføre at enheten feiler.
5. Enheten må installeres på et solidt sted som kan bære tyngden av enheten. Hvis det valgte stedet ikke kan bære vekten av enheten, eller installeringen ikke utføres korrekt, kan enheten falle ned og forårsake alvorlig person- og tingskade.
6. Installer avrenningsrør som beskrevet i denne anvisningen. Feilaktig avrenning kan føre til vannskade.
7. For enheter med ekstra elektrisk varmeenhet må enheten ikke installeres nærmere brennbare materialer enn 1 meter.
8. Ikke installer enheten på et sted der den kan bli utsatt for lekkasje av brennbar gass. Hvis det samler seg brennbar gass rundt enheten, kan det forårsake brann.
9. Ikke slå på strømmen før alt arbeid er fullført.
10. Kontakt erfarne serviceteknikere hvis varmeveksleren skal demonteres eller flyttes til et annet sted.
11. For informasjon om hvordan enheten skal installeres på støtteben, vennligst les anvisningene under punktene "Installering av innendørsenhet" og "installering av utendørsenhet".

## MERKNAD OM FLUORHOLDIGE GASSER

1. Denne varmeveksleren inneholder fluorholdige gasser. For spesifikk informasjon om type og mengde gass, se relevant etikett på selve enheten eller "Owner's Manual – Product Fiche" (Eierhåndbok – Produktkort) i luftvarmepumpens emballasje (Kun EU-produkter).
2. Installering, service, vedlikehold og reparasjon av denne enheten skal utføres av en autorisert servicetekniker.
3. Demontering og resirkulering skal besørges av en autorisert servicetekniker.
4. For enheter som inneholder fluorholdige drivhusgasser i mengder på 5 tonn CO<sub>2</sub>-ekvivalenter eller mer, men mindre enn 50 tonn CO<sub>2</sub>-ekvivalenter, må det med henblikk på lekkasjer minst én gang hver 24. måned.
5. Vi anbefaler at man fører journal over alle kontroller når systemet lekkasjekontrolleres.

## ADVARSEL VED BRUK AV R32

- Hvis det brukes et brennbart kjølemiddel, skal enheten oppbevares i et godt ventilert rom der romstørrelsen tilsvarer rommet enheten er spesifisert for.  
For modeller med R32 kjølemedium:  
Enheten skal installeres, brukes og oppbevares i et rom som er større enn 4 m<sup>2</sup>.
- Gjenbrukbare mekaniske koplinger og leppeskjøter er ikke tillatt innendørs.  
(EN-standardkrav)
- Mekaniske koplinger som brukes innendørs skal ha en lekkasjegrاد på ikke mer enn 3 g/år ved 25 % av maksimalt tillatt trykk.  
Hvis mekaniske koplinger gjenbrukes innendørs, skal forseglingsdeler fornyes. Hvis leppeskjøter gjenbrukes innendørs, skal leppedelen refabrikeres. (UL standardkrav)
- Hvis mekaniske koplinger gjenbrukes innendørs, skal forseglingsdeler fornyes. Hvis leppeskjøter gjenbrukes innendørs, skal leppedelen refabrikeres. (IEC standardkrav)
- Mekaniske koplinger som brukes innendørs skal samsvare med ISO 14903.

## EUROPEISKE RETNINGSLINJER FOR AVFALLSHÅNDTERING

Denne merkingen, på produktet eller i dets dokumentasjon, angir at kassert elektrisk utstyr ikke skal blandes med husholdningsavfall.



### Korrekt avfallshåndtering av dette produktet (avfallshåndtering av elektrisk & elektronisk utstyr)

Dette utstyret inneholder kjølemedium og andre mulig farlige materialer. Loven krever spesiell innsamling og behandling når dette utstyret skal kasseres. Dette produktet må ikke kasseres som usortert eller vanlig husholdningsavfall.

Du har følgende alternativer når du skal kassere dette produktet:

- Enheten skal kasseres på en godkjent gjenvinningsstasjon for elektronisk avfall.
- Ved kjøp av en ny enhet vil forhandleren ta imot den gamle enheten vederlagsfritt.
- Fabrikanten tar imot den gamle enheten vederlagsfritt.
- Enheten kan selges til godkjente skrapmetallforhandlere.

### Merk!

Det medfører fare for helse og miljø dersom man kaster denne enheten i naturen. Helse- og miljøfarlige stoffer kan lekke ut i grunnvannet og komme inn i næringskjeden.

# SPESIFIKASJONER OG FUNKSJONER

## INNENDØRSENHETENS DISPLAY

Ulike enheter har ulike frontpaneler og display. Det er ikke alle displaykodene gjengitt nedenfor som er tilgjengelige til den varmeveksleren du har kjøpt. Kontroller innendørsdisplayet på enheten du har kjøpt.

Illustrasjonene i denne bruksanvisningen er kun ment i forklarende øyemed. Den faktiske utformingen av din innendørsenhet kan være annerledes.

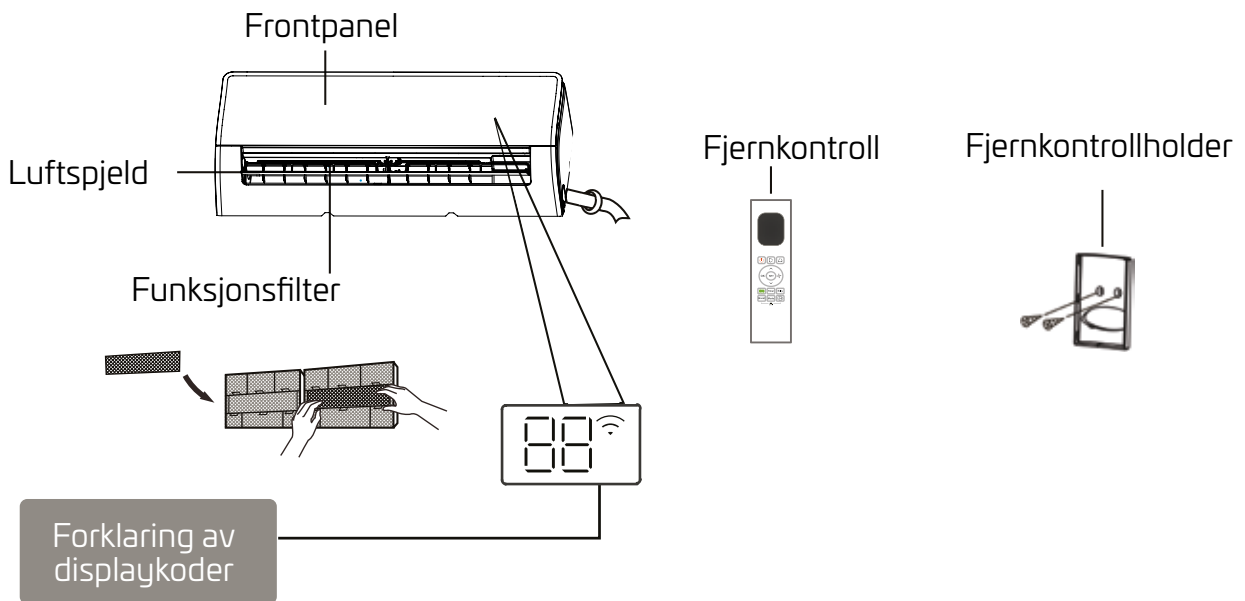

“” når funksjonen for trådløs fjernkontroll er aktivert

“” viser temperatur, driftsfunksjon og feilkoder:

“” i 3 sekunder når:

- TIDSUR PÅ er stilt (hvis enheten er AV, forblir “” på når TIDSUR PÅ er stilt)
- Funksjonen SVING, TURBO eller STILLE er slått på

“” i 3 sekunder når:

- TIDSUR AV er stilt
- Funksjonen SVING, TURBO, ØKO eller STILLE er slått av

“” ved avriming

“” hvis 8 °C varmefunksjon er slått på

“” hvis funksjonen Aktiv Rens er slått på (for Inverter Split-modell)

## DRIFTSTEMPERATUR

Hvis du bruker luftvarmepumpen utenfor disse temperaturområdene, kan visse vernefunksjoner aktiveres slik at enheten deaktiveres.

## SPLIT-INVERTER

	KJØLE-MODUS	VARME-MODUS	TØRR-MODUS
Romtemperatur	16 °C–32 °C (60 °F – 90 °F)	0 °C–30 °C (32 °F – 86 °F)	10 °C–32 °C (50 °F – 90 °F)
Utetemperatur	0 °C–50 °C (32 °F – 122 °F)	For SCOP +-modell -15 °C–24 °C (5 °F – 75 °F)  For SCOP A++-modell -25 °C–24 °C (-13 °F – 75 °F)	0 °C–50 °C (32 °F – 122 °F)
	-15 °C–50 °C (5 °F – 122 °F) (For modeller med lavtemperatur kjølesystemer)		

## FOR UTENDØRSENHETER MED EKSTRA ELEKTRISK VARMEENHET

Når utetemperaturen er under 0 °C (32 °F), anbefaler vi på det sterkeste at enheten er tilkoplest til enhver tid for å sikre jevn driftsfunksjon.

### Gjør følgende for å optimere enhetens yteevne ytterligere:

- Hold dører og vinduer lukket.
- Begrens strømforbruket ved på bruke funksjonene TIDSUR PÅ og TIDSUR AV.
- Ikke tildekk luftinntak eller -utløp.
- Kontroller og rengjør luftfiltrene jevnlig.

## ANDRE FUNKSJONER

### • Automatisk omstart

Hvis strømmen til enheten brytes, starter den automatisk igjen med de siste innstillingene så snart strømtilførselen er gjenopprettet.

### • Trådløs styring

Med trådløs styring kan du styre varmeveksleren med mobiltelefonen din og en trådløs tilkobling.

Tilgang, utskifting og vedlikehold for USB-enheten må håndteres av fagfolk.

### • Minne for spjeldvinkel

Når du slår på enheten, går spjeldet automatisk til siste innstilte vinkel.

### • Aktiv rens-funksjon

-- Aktiv rens-teknologi skyller vekk støv som kan feste seg til varmeveksleren med aktiv frysing og deretter rask tining av rimet. Det høres en "pi-pi"-lyd. Aktiv rens brukes til å produsere mer kondensert vann for å forbedre rengjøringsprosessen, og kald luft blåses ut. Etter rengjøring fortsetter den innvendige viften å blåse fordampere tørre, slik at innsiden holdes ren.

-- Når denne funksjonen slås på, viser innendørsenhetens display "CL", og etter 20 til 130 minutter slås enheten automatisk av og annullerer Aktiv rens-funksjonen.

-- Systemet starter rengjøringsprosessen ved høy temperatur, og luftutløpstemperaturen vil være svært høy. Hold deg unna den varme luften. Dette vil også føre til at romtemperaturen stiger.

### • Breeze Away

Denne funksjonen hindrer at luft blåses direkte mot kroppen og forbedrer komfortnivået.

### • Lekkasje-detektering for kjølemedium

Innendørsenheten viser automatisk "ELOC" eller blinkende lysdioder (modellavhengig) hvis den detekterer kjølemediumlekkasje.

### • Søvn-drift

SØVN-modus brukes for å redusere strømforbruket mens du sover (og ikke trenger samme temperatur for å ha det komfortabelt). Denne funksjonen kan bare aktiveres via fjernkontrollen. Søvn-modus er ikke tilgjengelig i VIFTE- eller TØRR-modus. Trykk på SØVN-knappen når du er klar til å sove. I KJØLE-modus øker enheten temperaturen med 1 °C (2 °F) etter 1 time og øker med ytterligere 1 °C (2 °F) etter en time til. I VARME-modus reduserer enheten temperaturen med 1 °C (2 °F) etter 1 time og reduserer med ytterligere 1 °C (2 °F) etter en time til.

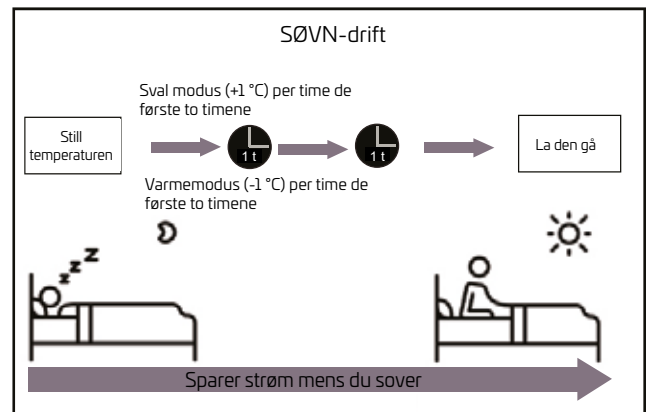

### • Stille luftstrømvinkelen

Stille vertikal luftstrømvinkel:

Mens enheten er på, bruker du knappen SVING/DIREKTE på fjernkontrollen for å stille luftstrømretningen (vertikal vinkel). Se Fjernkontrollhåndboken for nærmere informasjon.

### MERKNAD OM SPJELDVINKLER

Når du bruker KJØLE- eller TØRR-modus, må du ikke stille spjeldet i for stor vertikal vinkel i lengre perioder. Dette kan gjøre at vann kondenserer på spjeldbladene og drypper ned på gulv eller møbler. Hvis du bruker KJØLE- eller VARME-modus, kan du begrense enhetens yteevne på grunn av den begrensede luftstrømmen. NB: I henhold til kravene i relevant standard må du stille spjeldet for vertikal luftstrøm i maksimal vinkel under varmekapasitets-testen.

### Stille horisontal luftstrømvinkel

Luftstrømmens horisontale vinkel må stilles manuelt. Bruk ledestangen (se Fig. B) og juster vinkelen til den retningen du ønsker. Luftstrømmens horisontale vinkel kan også stilles med fjernkontrollen. Se Fjernkontrollhåndboken.

### Manuell bruk (uten fjernkontroll)

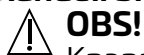

#### OBS!

Knappen for manuell betjening er kun ment til testformål og nøddrift. Ikke bruk denne funksjonen med mindre fjernkontrollen er borte og det er strengt tatt nødvendig. Aktiver enheten med fjernkontrollen for å gå tilbake til vanlig drift. Enheten må være slått av før den betjenes manuelt.

Bruke enheten manuelt:

1. Åpne frontpanelet på innendørsenheten.
2. Finn **KNAPPEN FOR MANUELL BETJENING** på høyre side av enheten.
3. Trykk én gang på knappen **MANUELL BETJENING** for å aktivere **STYRT AUTO**-modus.
4. Trykk på knappen **MANUELL BETJENING** igjen for å aktivere **STYRT KJØLING**-modus.
5. Trykk på knappen **MANUELL BETJENING** en tredje gang for å slå av enheten.
6. Lukk frontpanelet.

**NB:** Ikke flytt på spjeldet for hånd. Dette vil gjøre at spjeldet blir usynkronisert. Hvis dette skjer, må du slå av enheten og trekke ut støpselet noen sekunder, før du starter enheten på nytt. Denne vil tilbake stille spjeldet.

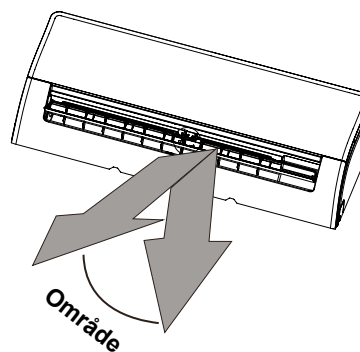

Fig. A



#### OBS!

Ikke stikk fingrene inn i eller nær enhetens vifte og innsugingsside. Høyhastighetsviften inne i enheten kan forårsake skade.

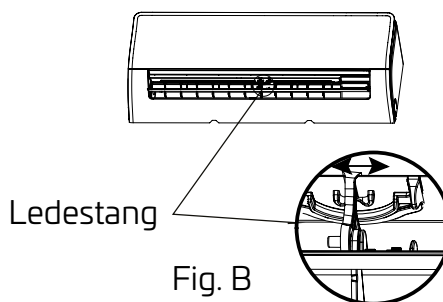
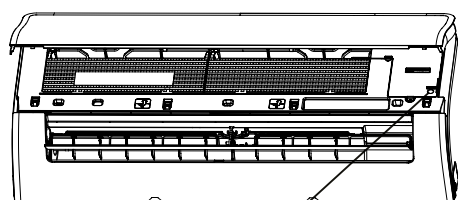

Fig. B



Knapp for manuell betjening

## Pleie og vedlikehold

### Rengjøre innendørsenheten

#### SLÅ ALLTID AV VARMEVEKSLEREN ELLER TREKK UT STØPSELET FØR RENGJØRING ELLER VEDLIKEHOLD

#### ⚠ OBS!

Bruk kun en myk, tørr klut til å tørke enheten ren. Hvis enheten er spesielt skitten, kan du tørke den ren med en klut oppvridd i varmt vann.

- Ikke bruk kjemikalier eller kjemisk behandlede kluter til rengjøring av enheten
- Ikke bruk benzen, tynner, slipepulver eller andre løsemidler til rengjøring av enheten. De kan få plastenheten til å sprekke eller deformeres.
- Ikke bruk varmere vann enn 40 °C (104 °F) til rengjøring av frontpanelet. Dette kan deformere eller misfarge panelet.

### Rengjøre luftfilteret

En tett innendørsenhet kan redusere enhetens kjøleeffekt, og det kan også være helseskadelig. Sørg for å rengjøre filteret én gang annenhver uke.

1. Løft opp frontpanelet på innendørsenheten.
2. Trykk først på knasten på enden av filteret for å åpne låsen, løft det opp og trekk det mot deg.
3. Nå trekker du filteret ut.
4. Hvis filteret har et lite luftrensingsfilter, løsner du det fra det store filteret. Rengjør dette luftrensingsfilteret med håndholdt støvsuger.
5. Rengjør det store filteret med varmt såpevann. Bruk kun et mildt rengjøringsmiddel.
6. Skyll filteret med rent vann og rist av overskytende vann.
7. Tørt det på et svalt, tørt sted, men ikke utsett det for direkte sollys.
8. Når det er tørt, fester du luftrensingsfilteret til det store filteret igjen og skyver det på plass i innendørsenheten.

9. Steng frontpanelet på innendørsenheten.

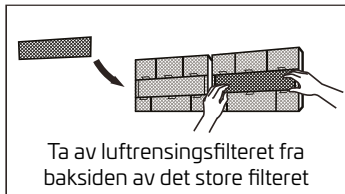
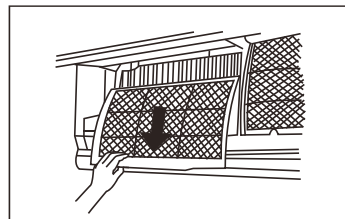
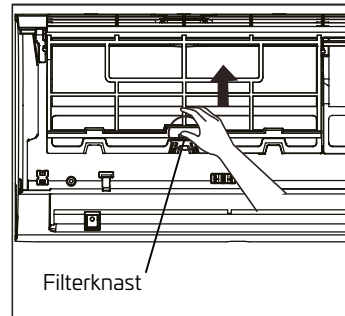

Ta av luftrensingsfilteret fra baksiden av det store filteret

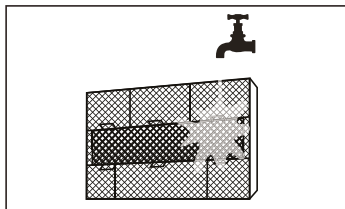

#### ⚠ OBS!

Ikke berør luftrensingsfilteret (plasma) på minst 10 minutter etter at enheten er slått av.



### ⚠ OBS!

- Slå av enheten og trekk ut støpselet før du skifter eller rengjør filteret.
- Ikke berør metalldelene i enheten når du tar ut filteret. Du kan skjære deg på de skarpe metallkantene.
- Ikke bruk vann til å rengjøre innsiden av innendørsenheten. Dette kan ødelegge isoleringen og forårsake elektrisk støt.
- Ikke utsett filteret for direkte sollys når det tørker. Det kan medføre at filteret krymper.

### Luftfilterpåminnelse (tillegg)

#### Rengjøringspåminnelse for luftfilteret

Etter 240 timers bruk blinker "CL" i displayet på innendørsenheten. Dette er en påminnelse om at du skal rengjøre filteret. Etter 15 sekunder går enheten tilbake til forrige visning.

For å tilbakestille påminnelsen, trykker du 4 ganger på LED-knappen på fjernkontrollen, eller 3 ganger på knappen for manuell betjening. Hvis du ikke tilbakestiller påminnelsen, blinker indikatoren "CL" igjen når du starter enheten på nytt.

#### Utskiftingspåminnelse for luftfilteret

Etter 2 880 timers bruk blinker "nF" i displayet på innendørsenheten. Dette er en påminnelse om at du skal skifte ut filteret. Etter 15 sekunder går enheten tilbake til vanlig visning.

For å tilbakestille påminnelsen, trykker du 4 ganger på LED-knappen på fjernkontrollen, eller 3 ganger på knappen for manuell betjening. Hvis du ikke tilbakestiller påminnelsen, blinker indikatoren "nF" igjen når du starter enheten på nytt.

### ⚠ OBS!

- Eventuelt vedlikehold og rengjøring av utendørsenheten skal utføres av en autorisert forhandler eller lisensiert serviceleverandør.
- Eventuelle reparasjoner skal utføres av en autorisert forhandler eller lisensiert serviceleverandør.

### Vedlikehold – Lange perioder der enheten ikke er i bruk

Gjør følgende hvis du ikke skal bruke varmeveksleren på lengre tid:

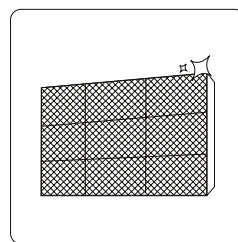

Rengjør alle filtre

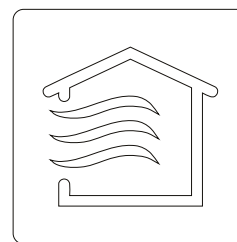

Slå på VIFTE-funksjonen til enheten er helt tørt



Slå av enheten og trekk ut støpselet

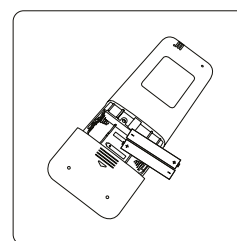

Ta batteriene ut av fjernkontrollen

### Vedlikehold – Kontroll før sesongstart

Etter lange perioder der enheten ikke har vært i bruk, gjør du følgende:

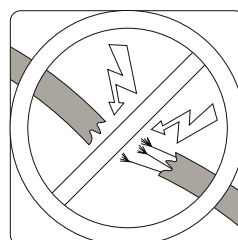

Se etter om noen ledninger er skadd

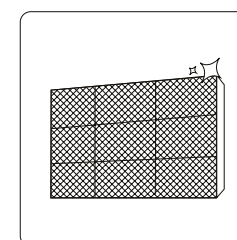

Rengjør alle filtre



Se etter lekkasjer

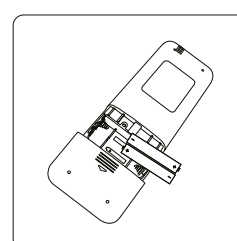

Skift batteriene

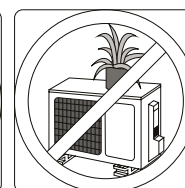
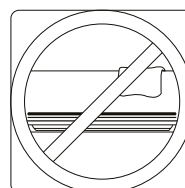

Påse at ikke noe blokkerer luftinntak og -utløp

# Feilsøking

## SIKKERHETSADVARSEL

Hvis NOE av følgende skjer, må du slå av enheten omgående!

- Nettledningen er skadd eller unormalt varm
- Det lukter brent
- Det kommer høye eller unormale lyder fra enheten
- En sikring eller et overspenningsvern løses ut
- Vann eller gjenstander faller inn i eller ut av enheten

## IKKE FORSØK Å LØSE DETTE SELV! KONTAKT EN AUTORISERT SERVICELEVERANDØR OMGÅENDE

### Vanlige problemer

Følgende problemer er ingen funksjonsfeil og krever i de fleste tilfeller ikke reparasjon.

Problem	Mulige årsaker
Enheden slås ikke på når jeg trykker på PÅ/AV-knappen	Enheden har en 3-minutters sikringsfunksjon som hindrer at enheten overopphetes. Enheden kan ikke startes på nytt innenfor 3 minutter etter at den er slått av.
Enheden skifter fra KJØLE/VARME-modus til VIFTE-modus.	Enheden kan skifte innstilling for å hindre at det dannes rim på enheten. Så snart temperaturen stiger, går enheten tilbake til tidligere valgte modus igjen.
	Innstilt temperatur er nådd, og da slår enheten av kompressoren. Enheden fortsetter å virke når temperaturen endres igjen.
Det kommer hvit tåke fra innendørsenheten	I fuktige områder kan stor temperaturforskjell mellom romluften og den behandlede luften forårsake hvit tåke.
Det kommer hvit tåke våre fra innendørs- og utendørsenheten	Når enheten starter igjen i VARME-modus etter avriming, kan det komme hvit tåke som skyldes avrimingsprosessen.
Innendørsenheten lager lyder	Det kan forekomme en slags susende luftlyd når spjeldet endrer stilling.
	Det kan forekomme en knirkelyd etter at enheten har gått i VARME-modus fordi enhetens plastdeler utvides og trekker seg sammen.
Både innendørs- og utendørsenheten lager lyder	Lav hveselyd under bruk. Dette er normalt og forårsakes av kjølemediumgass som strømmer gjennom både innendørs- og utendørsenheten.
	Lav hveselyd når systemet starter, nettopp er stanset eller avrimes: Dette er normal støy som skyldes at kjølegassen stanser eller endrer retning.
	Knirkelyd: Normal utvidelse og sammentrekning i plast- og metalldeleer forårsaket av temperaturendringer under bruk kan forårsake knirkelyder.
Utendørsenheten lager lyder	Enheden vil lage ulike lyder på bakgrunn av gjeldende driftsmodus.
Det kommer støv fra innendørs- eller utendørs enheten	Enheden kan samle støv etter lengre perioder hvor den ikke har vært i bruk, og dette slipper ut når enheten slås på. Dette kan reduseres ved å tildekke enheten hvis den ikke skal brukes på lengre tid.

Det kommer ubehagelig lukt fra enheten	Enheden kan absorbere lukt fra omgivelsene (f.eks. fra møbler, matlaging, sigaretter osv.) som slipper ut når den er i bruk. Enhedens filtre er blitt mugne og bør renses.
Utendørsenhetsens vifter virker ikke	Under bruk reguleres viftehastigheten for å optimere enhetens funksjon.
Enheden fungerer ujevnt, uforutsigbart eller reagerer ikke på fjernkontrollens signaler	Forstyrrelser fra mobiltelefonårn og signalforsterkere kan forårsake funksjonsfeil. I så fall, prøv følgende: <ul style="list-style-type: none"> <li>• Trekk ut støpselet og sett det i stikkkontakten igjen.</li> <li>• Trykk på PÅ/AV-knappen på fjernkontrollen for å starte opp igjen.</li> </ul>
<b>NB:</b> Hvis problemet vedvarer, kontakt en lokal forhandler eller ditt nærmeste kundeservicesenter. Gi en detaljert beskrivelse av feilen samt modellnummeret ditt.	



## Feilsøking



Hvis det oppstår problemer, vennligst kontroller følgende punkter før du kontakter reparatør

Problem	Mulige årsaker	Løsning
<b>Dårlig kjøleeffekt</b>	Temperaturinnstillingen kan være høyere enn omgivende romtemperatur	Senk temperaturinnstillingen
	Varmeveksleren i innendørs- eller utendørsenheten er skitten	Rengjør den berørte varmeveksleren
	Luftfilteret er skittent	Ta ut filteret og rengjør det i henhold til anvisningene
	Luftinntaket eller -utløpet på en av enhetene er blokkert	Slå av enheten, fjern hindringen og slå den på igjen
	Dører og vinduer er åpne	Påse at alle dører og vinduer er lukket når enheten brukes
	Sollys forårsaker sterk varme	Lukk vinduer og trekk for gardiner i perioder med høy varme eller sterkt sollys
	For mange varmekilder i rommet (mennesker, PCer, elektronikk osv.)	Reduser antallet varmekilder
	Lite kjølemedium pga. lekkasje eller langvarig bruk	Se etter lekkasjer, tett ved behov og etterfyll kjølemedium
	STILLE-funksjonen er aktivert (tilleggsfunksjon)	STILLE-funksjonen kan redusere produktets yteevne ved at driftsfrekvensen reduseres. Slå av STILLE-funksjonen.

Problem	Mulige årsaker	Løsning
<b>Enheten virker ikke</b>	Strømbrudd	Vent til strømmen er tilbake
	Strømmen er slått av	Slå på strømmen
	Sikringen har løst ut	Skift sikring eller kretskort med hjelp fra en kvalifisert servicetekniker
	Fjernkontrollbatteriene er utladet	Skift batteriene
	Enhetens 3-minuttersbeskyttelse er aktivert	Vent 3 minutter etter å ha startet enheten på nytt
	Tidsuret er aktivert	Slå av tidsuret
<b>Enheten starter og stanser hyppig</b>	Det er for mye eller for lite kjølemedium i systemet	Se etter lekkasjer og etterfyll kjølemedium i systemet med hjelp fra en kvalifisert servicetekniker
	Det er kommet inkompressibel gass eller væske inn i systemet.	Luft systemet og etterfyll kjølemedium i systemet med hjelp fra en kvalifisert servicetekniker
	Kompressoren er ødelagt	Skift kompressor med hjelp fra en kvalifisert servicetekniker
	Spenningen er for høy eller for lav	Få hjelp av en kvalifisert servicetekniker til å montere en manostat for å regulere spenningen
<b>Dårlig varmeeffekt</b>	Utetemperaturen er ekstremt lav	Bruk en annen varmeløsning
	Kald luft kommer inn gjennom dører og vinduer	Påse at alle dører og vinduer er lukket når enheten er i bruk
	Lite kjølemedium pga. lekkasje eller langvarig bruk	Se etter lekkasjer, tett ved behov og etterfyll kjølemedium
<b>Indikatorlamper blinker kontinuerlig</b>	<p>Enheten kan slutte å virke eller fortsette å fungere trygt. Vent ca. 10 minutter dersom indikatorlampene fortsetter å blinke eller det vises feilkoder. Problemet kan gå over av seg selv.</p> <p>Hvis ikke må du trekke ut støpselet og sette det i stikkontakten igjen. Slå på enheten.</p> <p>Hvis problemet vedvarer, trekk ut støpselet og kontakt ditt nærmeste kundeservisesenter.</p>	
<p><b>Feilkode vises på innendørsenhetens display og begynner med følgende bokstaver:</b></p> <p>E(x), P(x), F(x)  EH(xx), EL(xx), EC(xx)  PH(xx), PL(xx), PC(xx)</p>		

**NB:** Hvis problemet vedvarer etter å ha gjennomført testene og diagnostikken over, må du slå av enheten omgående og kontakte et autorisert servicesenter.











<b>FOR ODU OF Q HEAT 122 &amp; 322</b>		
<b>FACTORY</b>	HOLLYLAND (CHINA) ELECTRONICS TECHNOLOGY CORPORATION LTD	DONGGUAN BETTER ELECTRONICS TECHNOLOGY CO., LTD
<b>MODEL</b>	65TS 250V 20A	614 250V 20A
<b>PICTURE</b>		
<b>LOAD CAPACITY</b>	100% 4HRS.MIN	100% IN>4H
<b>SEGMENTATION ABILITY</b>	100A 250V	10000A/125V AC 50-60HZ; 1500A/250V AC COSφ=0.7-0.8;
<b>AVERAGE I2T</b>	2008 A <sup>2</sup> S	3249 A <sup>2</sup> S
<b>MAXIMUM VOLTAGE DROP MV</b>	150	150

<b>FOR IDU OF Q HEAT 122</b>		
<b>FACTORY</b>	HOLLYLAND (CHINA) ELECTRONICS TECHNOLOGY CORPORATION LTD	DONGGUAN BETTER ELECTRONICS TECHNOLOGY CO., LTD
<b>MODEL</b>	50CT T5AH 250V	524-5A/250V
<b>PICTURE</b>		
<b>LOAD CAPACITY</b>	150% 1HRS.MIN	150% 1HRS.MIN
<b>SEGMENTATION ABILITY</b>	500A 250VAC	10000A/125V AC 50-60HZ; 1500A/250V AC COSφ=0.7-0.8;
<b>AVERAGE I2T</b>	218.3A <sup>2</sup> S	180 A <sup>2</sup> S
<b>MAXIMUM VOLTAGE DROP MV</b>	100	100

<b>FOR IDU OF Q HEAT 322</b>		
<b>FACTORY</b>	DONGGUAN BETTER ELECTRONICS TECHNOLOGY CO., LTD.	XC ELECTRONICS (SHENZHEN) CORP.,LTD
<b>MODEL</b>	50CT T5AH 250V	524-5A/250V
<b>PICTURE</b>		
<b>LOAD CAPACITY</b>	1.1IN, 4H	1.1IN, 4H
<b>SEGMENTATION ABILITY</b>	35A 250V AC	35A AC 250V
<b>AVERAGE I2T</b>	41.6A <sup>2</sup> S	42A <sup>2</sup> S
<b>MAXIMUM VOLTAGE DROP MV</b>	200	200

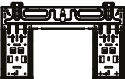
## Tilbehør

Luftvarmepumpen leveres med følgende tilbehør. Bruk alle installeringsdeler og tilbehør for å installere luftvarmepumpen. Feilaktig installering kan føre til vannlekkasje, støt- og brannfare eller medføre at utstyret feiler. De delene som ikke følger med luftvarmepumpen må kjøpes separat.

Navn på tilbehør	ANTALL (STK.)	FORM	Navn på tilbehør	ANTALL (STK.)	UTSEENDE
BRUKERHÅNDBOK	2-3		Fjernkontroll	1	
AVRENNINGS-KOPLING (TIL KJØLE- OG VARME-MODELLER)	1		BATTERI	2	
PAKNING (TIL KJØLE- OG VARME-MODELLER)	1		Fjernkontrollholder (tilleggsutstyr)	1	
MONTERINGSPLATE	1		Festeskrue til fjernkontrollholder (tilleggsutstyr)	2	
FORANKRING	5-8 (modell-avhengig)		Lite filter (må monteres på baksiden av hovedluftfilteret av autorisert tekniker når enheten monteres)	1-2 (modell-avhengig)	
FESTESKRUE TIL MONTERINGSPLATE	5-8 (modell-avhengig)				

Navn	PLASSERING		ANTALL (STK.)
Rørtilkopling	VÆSKESIDE	ø 6,35 (1/4 IN)	Deler du må kjøpe selv. Snakk med forhandleren om korrekt rørdimensjon til den enheten du har kjøpt.
	GASS-SIDEN	ø 9,52 (3/8 IN)	

# Installeringsammendrag – Innendørsenhet

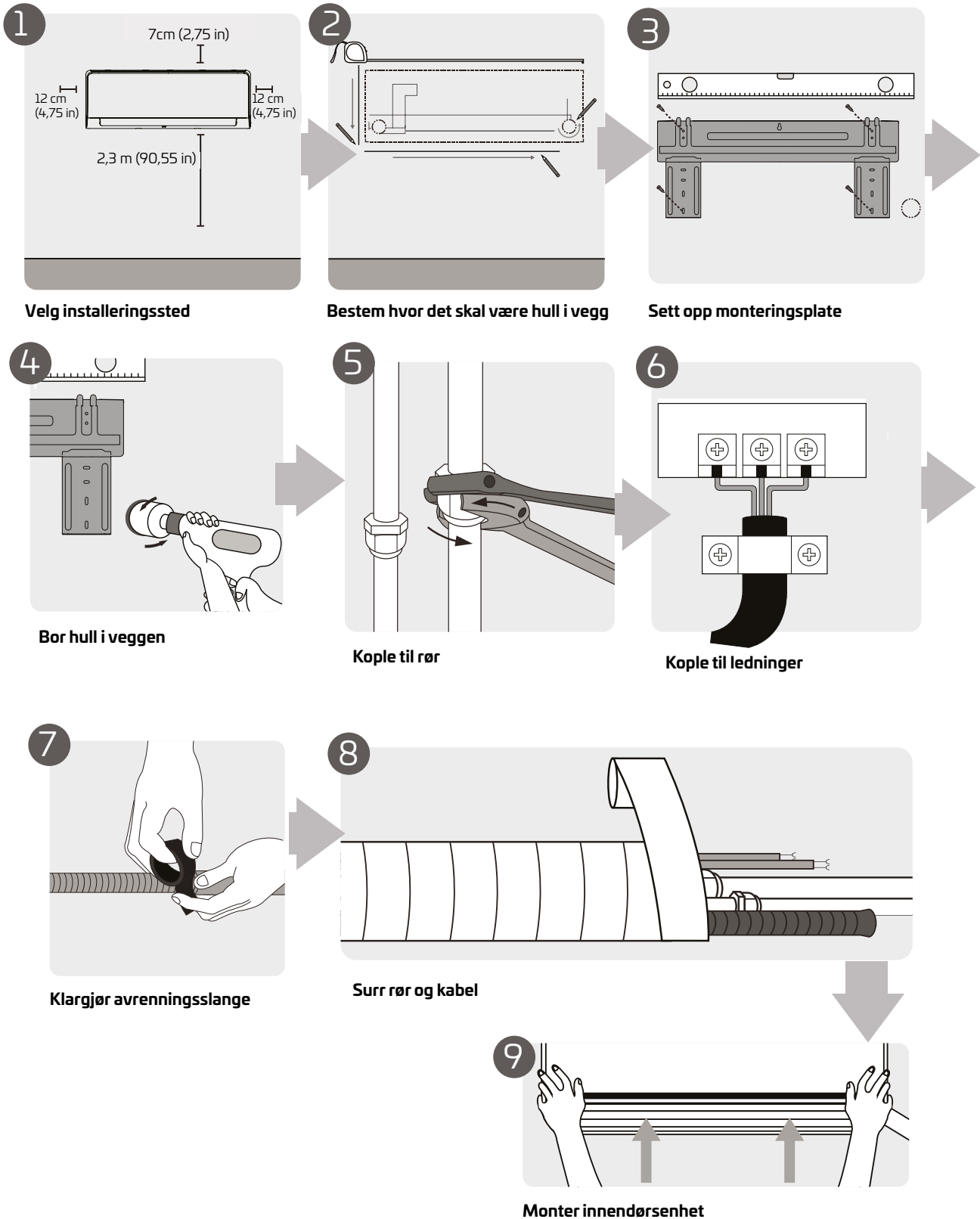

For optimal yteevne anbefales en avstand fra enhet til tak på minst 10 cm.

## Enhetens deler

**NB:** Enheten må installeres i henhold til alle gjeldende bestemmelser. Installeringen kan variere noe fra sted til sted.

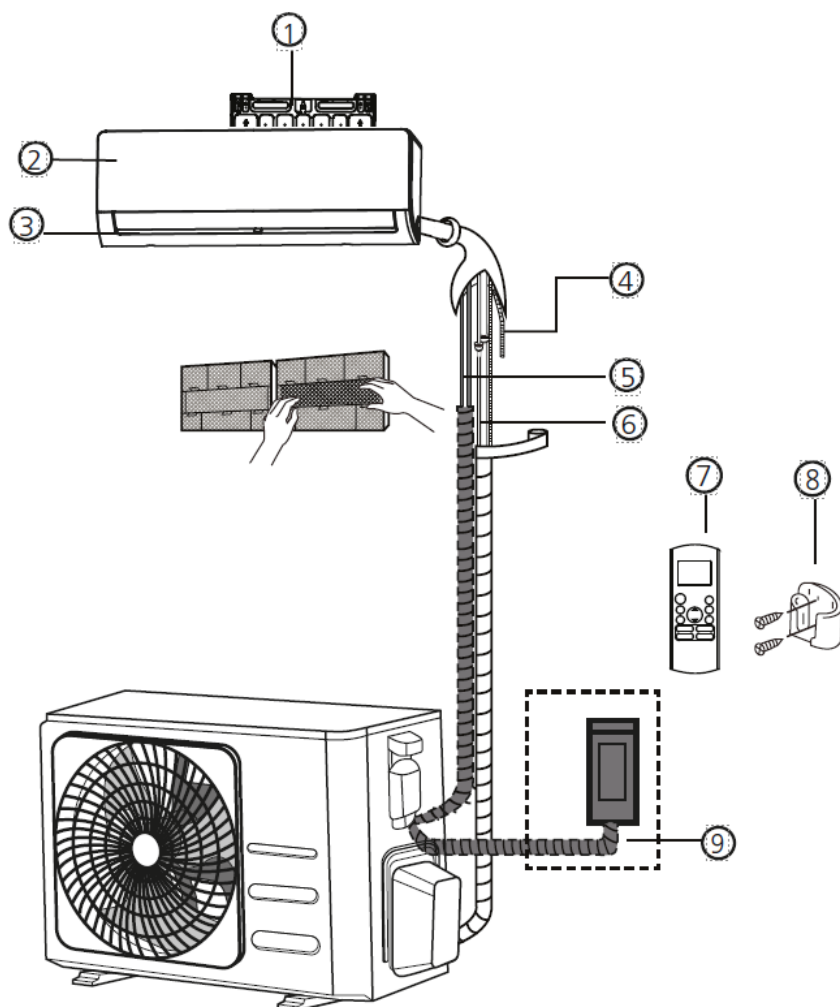

- |                        |                           |
|------------------------|---------------------------|
| 1. Veggmonteringsplate | 6. Kjølemediumrør         |
| 2. Frontpanel          | 7. Fjernkontroll          |
| 3. Luftspjeld          | 8. Fjernkontrollholder    |
| 4. Avrenningsrør       | 9. Utendørsenhets ledning |
| 5. Signalkabel         |                           |

### MERKNAD OM ILLUSTRASJONER

Illustrasjonene i denne bruksanvisningen er kun ment i forklarende øyemed. Den faktiske utformingen av din innendørsenhet kan være annerledes.



# Installering av innendørsenheten

## Installeringsanvisning – Innendørsenhet

### FØR INSTALLERING

Før installering av innendørsenheten, se etiketten på emballasjen for å kontrollere at innendørsenhetens modellnummer tilsvarer utendørsenhetens modellnummer

### Andre varmeenheter.

- Hvis utetemperaturen faller, faller enhetens effekt samtidig når innevarmebehovet stiger. Juster andre varmeenheter (f.eks. husets varmeovner) slik at systemene kan samarbeide. De bør stilles ca. 1–2 grader lavere enn luftvarmepumpens temperatur. Dette sikrer ordentlig drift/avriming.

### Trinn 1: Velg installeringssted

Før innendørsenheten installeres, må du velge et passende sted. Retningslinjene som følger er standard og vil hjelpe deg å velge et egnet sted for enheten.

### Installeringsstedet må tilfredsstillere følgende krav:

- God luftsirkulasjon
- Praktisk avrenning
- Støy fra enheten må ikke forstyrre andre
- Fast og solid – stedet må ikke vibrere
- Sterkt nok til å kunne bære vekten av enheten
- Installeringsstedet må være minst én meter fra annet elektrisk utstyr (f.eks. TV, radio, PC)

### IKKE installer enheten på følgende steder:

- Nær kilder til varme, damp eller brennbar gass
- Nær antennbare ting som gardiner eller klesplagg
- Nær eventuelle hindringer som kan hindre luftsirkulasjonen
- Nær døråpning
- På et sted som er utsatt for direkte sollys

### MERKNAD OM HULL I VEGG:

Hvis det ikke er fastmontert kjølemediumrør: Når du velger sted, må du sørge for å at det er tilstrekkelig plass til hull i veggen (se punktet Bor hull i veggen til tilkoplingsrør) til signalkabelen og kjølemediumrøret som kople innendørs- og utendørsenheten sammen. Standardplassering for alle rør er på høyre side av innendørsenheten (når du er vendt mot enheten).

Enheden kan imidlertid ha rør både på venstre og høyre side.

### Se følgende figur for å sikre riktig avstand fra vegg og tak:

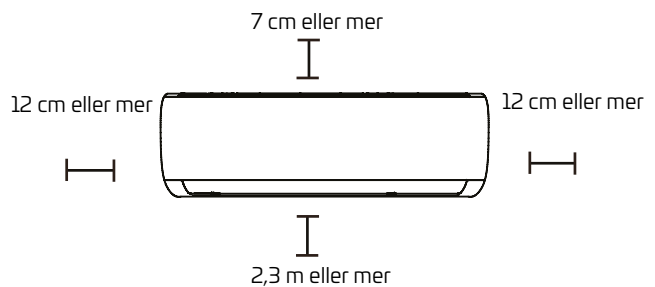

For optimal yteevne anbefales en avstand fra enhet til tak på minst 10 cm.

### Trinn 2: Feste monteringsplate til vegg

Monteringsplaten er den enheten du monterer innendørsenheten på.

- Fjern skruen som fester monteringsplaten til baksiden av innendørsenheten.

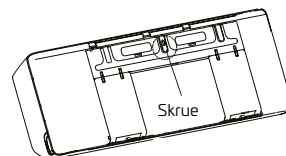

- Skru fast monteringsplaten i veggen med de medfølgende skruene. Påse at monteringsplaten ligger helt plant mot veggen.

### MERKNAD FOR BETONG- ELLER TEGLSTEINSVEGGER:

Hvis veggen er lagd av teglstein, betong eller tilsvarende materiale, må du bore hull med 5 mm (0,2 in) diameter i veggen og sette i de vedlagte murpluggene. Deretter fester du monteringsplaten til veggen ved å skru fast skruene direkte i murpluggene.

### Trinn 3: Bor hull i veggen til tilkoplingsrør

1. Bestem plasseringen av hullet i veggen etter hullets posisjon i monteringsplaten. Se monteringsplatens mål
2. Bruk et 65 mm (2,5 in) eller 90 mm (3,54 in) (avhengig av modell) kjernebor og bor hull i veggen. Påse at hullet bores i en svakt hellende vinkel slik at den utvendige enden av hullet er ca. 5–7 mm (0,2–0,275 in) lavere enn den innvendige enden. Dette gir ordentlig vannavrenning.
3. Plasser beskyttelsesmansjetten i hullet. Dette beskytter kantene på hullet og bidrar til å forsegle det når du er ferdig med monteringsprosessen.

### ⚠ OBS!

Når du borer hullet i veggen, må du sørge for å unngå ledninger, rør og andre følsomme komponenter.

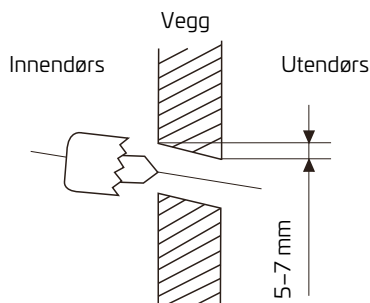

### MONTERINGSPLATENS MÅL

Ulike modeller har ulike monteringsplater. Formen og målene til innendørsenhetens monteringsplate kan være litt ulike til de ulike tilpasningsbehovene. For eksempler, se Type A og Type B:

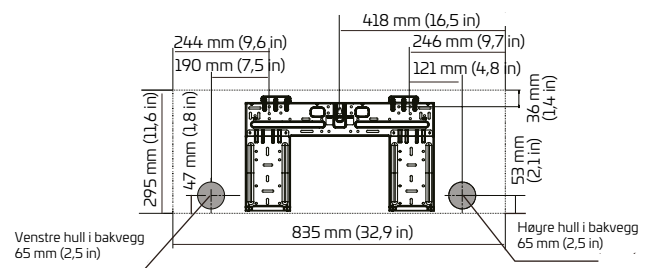
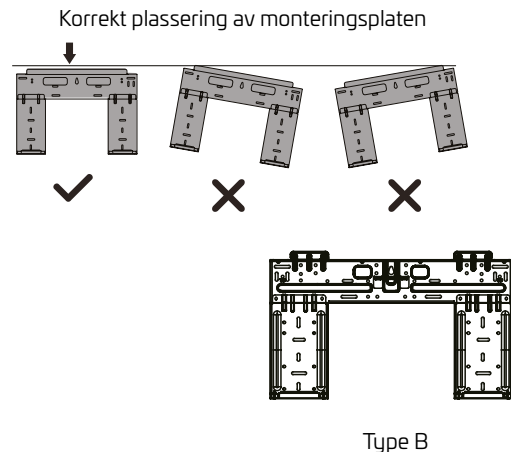

**NB:** Hvis gassidens tilkoplingsrør er  $\varnothing$  16 mm (5/8 in) eller større, må hullet i veggen være 90 mm (3,54 in).

### Trinn 4: Klargjør kjølemediumrør

Kjølemediumrøret sitter i en isolerende hylse festet på baksiden av enheten. Du må klargjøre røret før du trer det gjennom hullet i veggen.

1. Velg siden rørene skal komme ut av enheten fra på bakgrunn av hullet i veggen i forhold til monteringsplaten.
2. Hvis hullet i veggen er bak enheten, lar du utsparingspanelet sitte. Hvis hullet i veggen er ved siden av innendørs-enheten, fjerner du utsparingspanelet fra den siden av enheten. Dette gir en åpning for rørene som kommer ut av enheten. Bruk nebbtang hvis det er vanskelig å fjerne panelet for hånd.

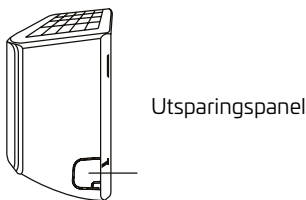

3. Hvis det allerede er tilkoplingsrør i veggen, fortsetter du til punktet Kople til avrenningslange. Hvis det ikke er rør i veggen, kople du innendørsenhetens kjølemediumrør til tilkoplingsrøret som sammenkople innendørs- og uten-dørsenhetene. Se punktet Tilkopling av kjølemediumrør i denne anvisningen for detaljert informasjon.

### ⚠ MERKNAD OM RØRVINKEL

Kjølemediumrøret kan gå ut fra innendørsenheten i fire forskjellige retninger; venstre side, høyre side, venstre side bak, høyre side bak.

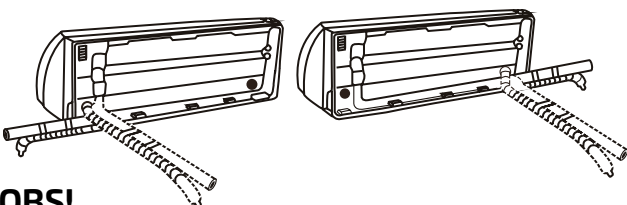

### OBS!

Vær ytterst forsiktig slik at det ikke blir knekk eller skade på rør/slange når du bøyer det/den bort fra enheten. Eventuelle knekk på rør/slange vil påvirke enhetens effekt.

### Trinn 5: Kople til avrenningslange

Avrenningsslangen er som standard koplet til venstre side av enheten (når du er vendt mot enhetens bakside). Den kan også koples til høyre side. For å oppnå ordentlig avrenning, kople du avrenningsslangen på samme side som der kjølemediumrøret kommer ut av enheten. Fest avrenningsslangens forlengelse (kjøpes separat) til enden av avrenningsslangen.

- Pakk teflontape godt rundt tilkoplingspunktet og sørg for at det tetter godt for å unngå lekkasje.
- Pakk skumrørisolasjon rundt den delen av avrenningsslangen som er innendørs for å unngå kondens.
- Ta av luftfilteret og hell litt vann i avrenningsskålen for å forvise deg om at vannet renner fritt ut fra enheten.

### ! MERKNAD OM Plassering AV AVRENNINGSSLANGEN

Sørg for at avrenningsslangen anbringes slik figurene viser.

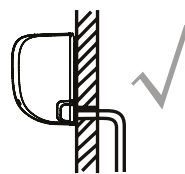

**RIKTIG**  
Påse at det ikke er knekk på avrenningsslangen samt at den ikke er i klem for å oppnå ordentlig avrenning.

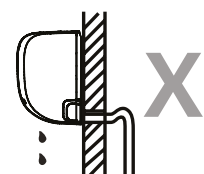

**GALT**  
Knekk på avrenningsslangen vil danne vannlåser.

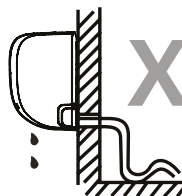

**GALT**  
Knekk på avrenningsslangen vil danne vannlåser.

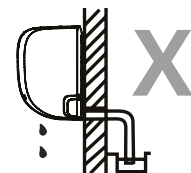

**GALT**  
Ikke plasser enden av avrenningsslangen i vann eller en beholder som samler opp vann. Dette vil hindre ordentlig avrenning.

## PLUGG DET UBRUKTE AVRENNINGSHULLET

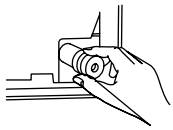

For å unngå uønsket lekkasje må du pluggе det ubrukte avrenningshullet med den vedlagte gummipluggen

## ! LES DETTE FØR DU UTFØRER ARBEID PÅ DET ELEKTRISKE

1. All kabling må være i samsvar med gjeldene bestemmelser, installert av autorisert elektriker.
2. Alle elektriske tilkoplinger må utføres i henhold til koplingskjemaet på panelene i innendørs- og utendørsenhetene.
3. Hvis det er alvorlige sikkerhetsproblemer med strømtilførselen, må arbeidet avbrytes umiddelbart. Forklar årsaken for kunden og la være å installere enheten før sikkerhetsproblemet er ordentlig løst.
4. Spenningstilførselen skal være innenfor 90–110 % av merkespenningen. Hvis spenningstilførselen er for høy eller for lav, kan det føre til funksjonsfeil, elektrisk støt eller brann.
5. Hvis luftvarmepumpen skal ha fast tilkopling, må det installeres overspenningsvern og hovedstrømbryter.
6. Ved fast tilkopling må det integreres en bryter eller skillebryter som frakopler alle poler og har en kontaktavstand på minst 3 mm (1/8 in) i det faste ledningsopp-legget. Autorisert elektriker må bruke godkjent skillebryter eller bryter.
7. Enheten må kun koples til en egen kurs. Ikke kople annet utstyr til samme stikkontakt.
8. Påse at luftvarmepumpen er forskriftsmessig jordet.
9. Alle ledere må være festet ordentlig. Løse ledninger kan føre til at kontakten overopphetes, slik at produktet feiler og eventuelt forårsaker brann.
10. Ikke la ledninger berøre eller hvile mot kjølemediumrør, kompressor eller bevegelige deler i enheten.
11. Dersom enheten har et ekstra elektrisk varmeelement, må det installeres minst 1 m (40 in) unna brennbare materialer.
12. For å unngå elektrisk støt må man aldri berøre de elektriske komponentene kort tid etter at strømtilførselen er slått av. Vent alltid 10 minutter eller mer etter å ha du har slått av strømmen før du berører de elektriske komponentene.

**13. NB** Installasjonen må omfatte en reststrømbryter.



**ADVARSEL**  
**SLÅ AV STRØMTILFØRSELEN TIL SYSTEMET FØR DU UTFØRER ARBEID MED DEN ELEKTRISKE TILKOPLINGEN.**

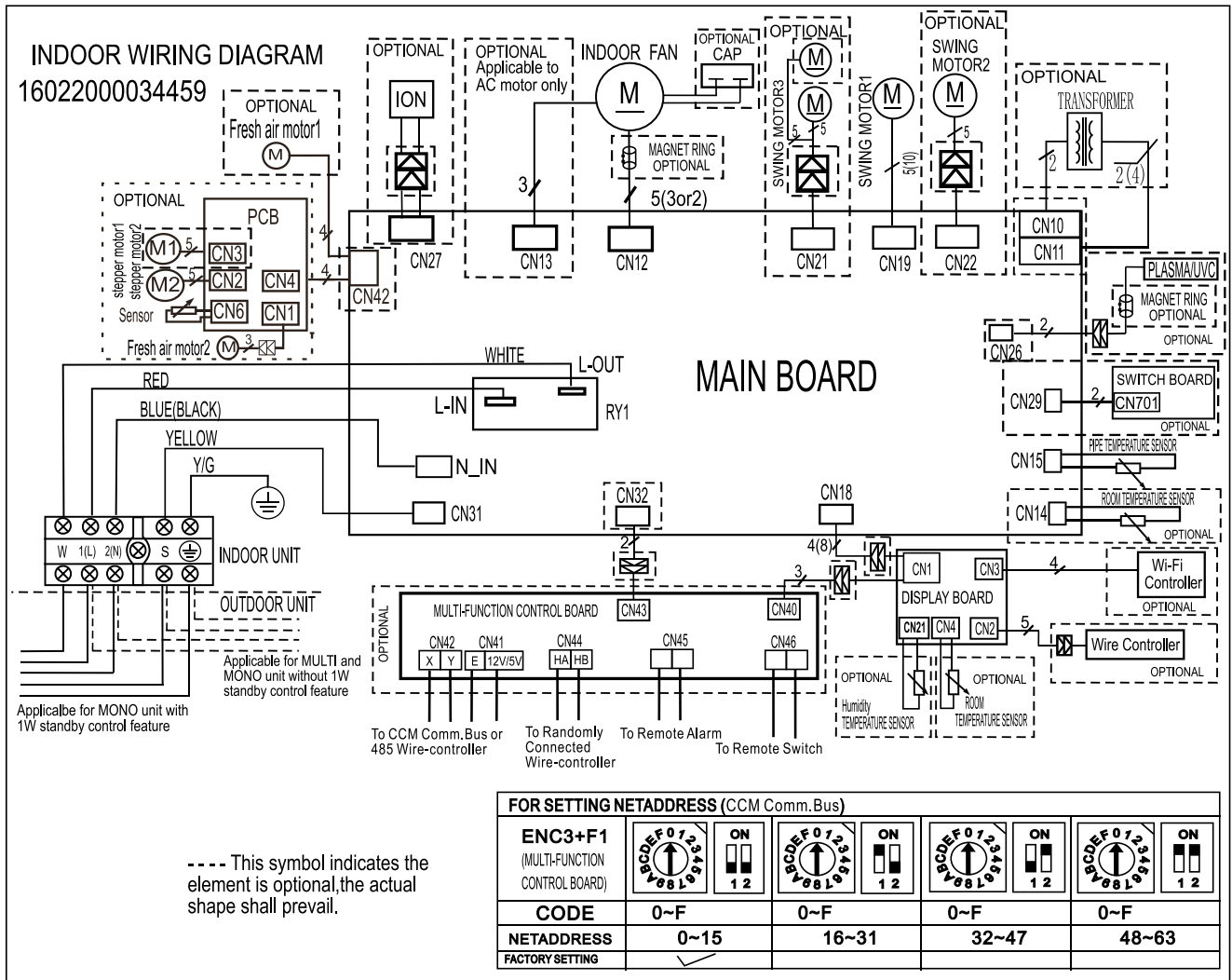

## Trinn 6: Kople til signal- og nettleddninger

Signalkabelen muliggjør kommunikasjon mellom innendørs- og utendørsenhetene. Du må velge korrekt kabelstørrelse før du gjør klart til tilkopling.

Kabeltyper

- Innendørs kabel (hvis det er relevant): H05VV-F eller H05V2V2-F
- Utendørs kabel: H07RN-F eller H05RN-F
- Signalkabel: H07RN-F

## Strøm- og signalkablenes minste tverrsnitt (referanse). (Gjelder ikke Nord-Amerika.)

Enhetens merkestrøm (A)	Nominelt tverrsnitt (mm <sup>2</sup> )
> 3 OG ≤ 6	0,75
> 6 OG ≤ 10	1
> 10 OG ≤ 16	1,5
> 16 OG ≤ 25	2,5
> 25 OG ≤ 32	4
> 32 OG ≤ 40	6

## VELG RIKTIG KABELVERRSNITT

Dimensjonen til strømtilførselskabel, signalkabel, sikring og bryter bestemmes av enhetens maksimalstrøm. Maksimalstrømmen er angitt på merkeplaten på siden av enheten.

**NB:** In North America, please choose the right cable size according to the Minimum Circuit Ampacity indicated on the nameplate of the unit.

### ⚠ ADVARSEL

## ALL LEDNINGSTILKOPLING MÅ UTFØRES HELT I SAMSVAR MED KOPLINGSSKJEMAET PÅ BAKSIDEN AV INNENDØRSENHETENS FRONTANEL.

1. Åpne innendørsenhets frontpanel.
2. Bruk en skrutrekker og åpne ledningsdekselet på høyre side av enheten. Dermed blir rekkeklemmen tilgjengelig.

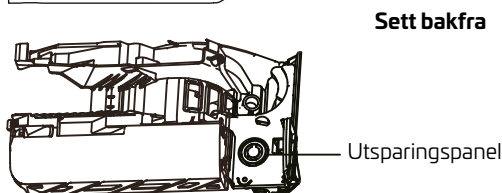
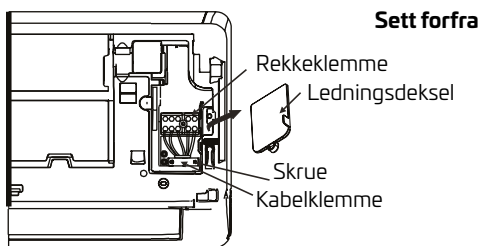

### NB:

- For enheter som bruker ledningsrør for å kople til kablen, må man fjerne det store utsparingspanelet for å lage en åpning der ledningsrøret kan føres inn.
- For enheter med femleders kabel fjerner man det lille utsparingspanelet i midten slik at man får en åpning der kablen kan komme ut.
- Bruk nebbtang hvis det er vanskelig å fjerne panelet for hånd.

3. Løsne kabelklemmen under rekkeklemmen og flytt den til siden.
4. Vendt mot baksiden av enheten tar du av plastpanelet nederst til venstre.
5. Tre signalkabelen gjennom dette sporet, fra baksiden av enheten mot fronten.

6. Vendt mot forsiden av enheten kopler du til ledningen ifølge innendørsenhets koplingsskjema, kopler til u-kabelskoene og skrur fast hver ledning til dens tilhørende kontakt.

### ⚠ OBS!

## IKKE BLAND STRØMFØRENDE LEDER OG NULL-LEDERE

Dette er farlig og kan gjøre at varmepumpen ikke fungerer som den skal.

7. Etter å ha kontrollert at alle ledere er ordentlig festet, festes signalkabelen til enheten med kabelklemmen. Skru kabelklemmen godt fast.
8. Sett tilbake ledningsdekselet på enhetens forside samt plastdekselet på baksiden.

## MERKNAD OM LEDNINGSTILKOPLING: LEDNINGSTILKOPLINGSPROSESSEN KAN VARIERE NOE MELLOM ENHETER OG OMRÅDER.

### Trinn 7: Surr rør og kabler

Før du trekker rør, avrenningsslange og signalkabel gjennom hullet i veggen, må du bunte dem sammen for å spare plass, beskytte og isolere dem (gjelder ikke i Nord-Amerika).

Bunt sammen avrenningsslange, kjølemediumrør og signalkabel som vist nedenfor.

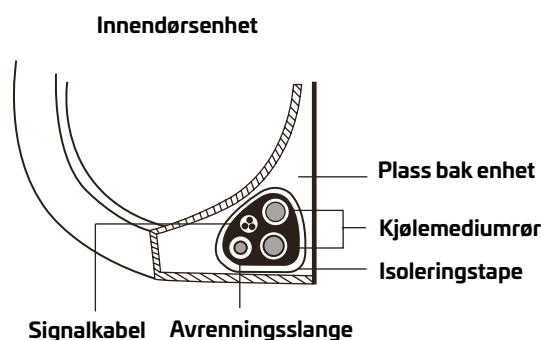

## AVRENNINGSSLANGEN MÅ VÆRE NEDERST

Påse at avrenningsslangen er nederst i bunten. Hvis avrenningsslangen plasseres øverst, kan avrenningsskålen overfylles, og dette kan medføre brann- eller vannskade.

## IKKE FLETT SAMMEN SIGNALKABELN MED ANDRE LEDNINGER

Når du bunter sammen disse enhetene, må du ikke flette sammen eller krysse signalkabelen med andre ledninger.

1. Bruk tape og fest avrenningsslangen til undersiden av kjølemediumrørene.
2. Bruk isoleringstape og pakk signalkabel, kjølemediumrør og avrenningsslange tett sammen. Dobbeltsjekk at alt er buntet.

## IKKE SURR RUNDT RØRENDENE

Når du surrer bunten må ikke rørendene surres. Du må ha tilgang til dem for å lekkasjeteste når installeringsprosessen er fullført (se avsnittet Kontroll av elektrisk tilkopling og gasslekkasje i denne anvisningen).

## Trinn 8: Monter innendørsenheten

### Gjør følgende dersom du har installert nye rør til utendørsenheten:

1. Fortsett til punkt 4 dersom du allerede har tredd kjølemediumrøret gjennom vegg.
2. Hvis ikke, dobbeltkontrollerer du at endene av kjølemediumrøret er forseglet for å hindre at det kommer smuss eller fremmedlegemer inn i røret.
3. Tre bunten med kjølemediumrør, avrenningsslange og signalkabel gjennom hullet i vegg.
4. Hekt øvre del av innendørsenheten på den øvre kroken på monteringsplaten.
5. Kontroller at enheten henger ordentlig fast ved å trykke forsiktig på venstre og høyre side av enheten. Enheten skal ikke henge løst eller flytte på seg.
6. Bruk jevnt trykk og press nedre del nedover. Fortsett å trykke til enheten smekker fast på krokene nederst på monteringsplaten.
7. Kontroller nok en gang at enheten henger ordentlig fast ved å trykke forsiktig på venstre og høyre side av enheten.

## Dersom kjølemediumrøret allerede ligger i vegg, gjør du slik:

1. Hekt øvre del av innendørsenheten på den øvre kroken på monteringsplaten.
2. Bruk en brakett eller kile til å støtte enheten, slik at du får nok plass til å kople til kjølemediumrør, signalkabel og avrenningsslange.

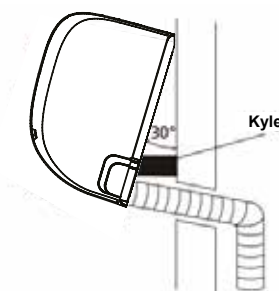

3. Kople til avrenningsslange og kjølemediumrør (se avsnittet Kople til kjølemediumrør i denne anvisningen for beskrivelse).
4. La rørtilkoplingspunktet være tilgjengelig for å foreta lekkasjetesten (se avsnittet Kontroll av elektrisk tilkopling og gasslekkasje i denne anvisningen).
5. Etter lekkasjekontrollen surrer du tilkoplingspunktet med isoleringstape.
6. Fjern braketten eller kilen som støtter enheten.
7. Bruk jevnt trykk og press nedre del nedover. Fortsett å trykke til enheten smekker fast på krokene nederst på monteringsplaten.

## ENHETEN KAN JUSTERES

Husk at krokene på monteringsplaten er mindre enn hullene på baksiden av enheten. Hvis du ikke har tilstrekkelig plass til å kople buntede rør til innendørsenheten, kan enheten justeres til venstre eller høyre ca. 30–50 mm, alt etter modell.

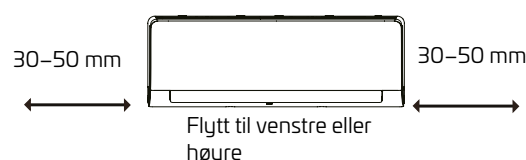



## NO Installeringsanvisning av utendørsenheten

Installer utendørsenheten i henhold til stedlige bestemmelser; de kan eventuelt variere.

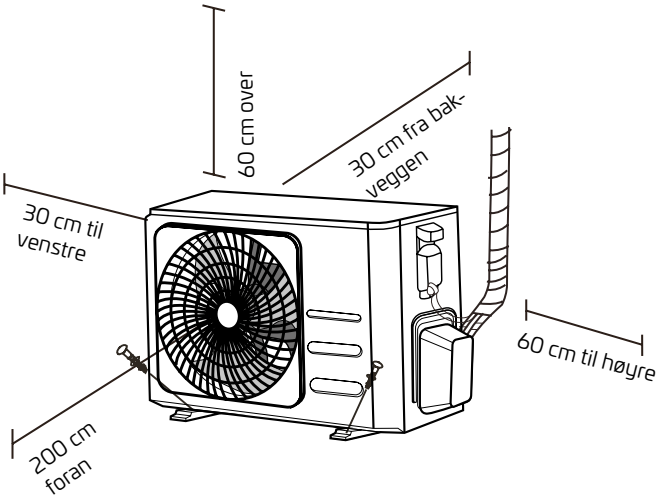

- På et sted der den er utsatt for store mengder støv
- På et sted med mye salt i luften eller saltvann.

### SPESIELLE HENSYN VED EKSTREME VÆRFORHOLD

#### Hvis enheten er utsatt for sterk vind:

Installer enheten slik at luftutløpsviften står i 90° vinkel til vindretningen. Bygg om nødvendig skjerming foran enheten for å beskytte den mot ekstremt sterk vind. Se figurene nedenfor.

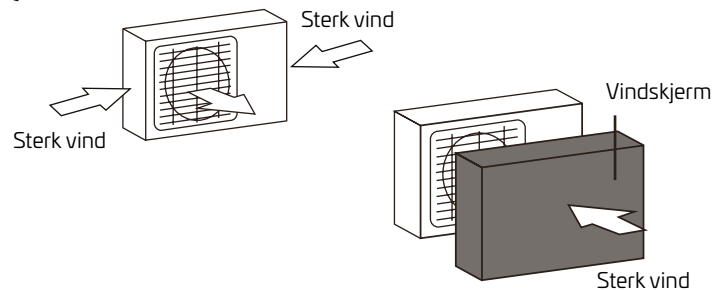

### Installeringsanvisning – Utendørsenhet

#### Trinn 1: Velg installeringssted

Før utendørsenheten installeres, må du velge et passende sted. Retningslinjene som følger er standard og vil hjelpe deg å velge et egnet sted for enheten.

#### Installeringsstedet må tilfredsstille følgende krav:

- Oppfyller alle romkrav angitt i krav til installasjonsrom over.
- God luftsirkulasjon og ventilasjon
- Fast og solid – stedet må kunne bære enheten og ikke vibrere
- Støy fra enheten må ikke forstyrre andre
- Beskyttet mot lengre perioder med direkte sollys eller regn
- Hvis det forventes snø, må man treffe tiltak for å forebygge isdannelse og skade på spolen

#### IKKE installer enheten på følgende steder:

- Nær en hindring som vil sperre for luftinntak og -utløp
- Nær offentlig gate/vei, befolkede områder eller der støy fra enheten vil være til forstyrrelse for andre
- Nær dyr eller planter som vil bli skadd av utslipp av varm luft
- Nær kilder til brennbar gass

#### Hvis enheten ofte er utsatt for mye regn eller snø:

Bygg et vernetak over enheten for å beskytte den mot regn eller snø. Pass på at luftstrømmen rundt enheten ikke hindres.

#### Hvis enheten ofte er utsatt for salt luft (ved sjøen):

Bruk en utendørsenhet som er spesialkonstruert til å motstå korrosjon.



## Trinn 2: Installere avrenningskopling (gjelder kun luftvarmepumpeenheten)

Før du skrur fast utendørsenheten, må du installere avrenningskoplingen nederst på enheten

Før utendørsenheten skrur på plass, må du være klar over at det er to ulike typer dreneringskoplinger, alt etter type utendørsenhet.

### Hvis dreneringskoplingen har gummi-pakning (se fig. A), gjør følgende:

1. Sett gummi-pakningen på enden av dreneringskoplingen som skal koples til utendørsenheten.
2. Sett dreneringskoplingen i hullet i enhetens bunnpanne.
3. Drei dreneringskoplingen 90° til den klikker på plass vendt mot forsiden av enheten.
4. Kople en dreneringsslangeforlengelse (følger ikke med) til dreneringskoplingen for å styre vannet bort fra enheten i oppvarmingsmodus.

### Hvis dreneringskoplingen har gummi-pakning (se fig. B), gjør følgende:

1. Sett dreneringskoplingen i hullet i enhetens bunnpanne. Dreneringskoplingen klikker på plass.
2. Kople en dreneringsslangeforlengelse (følger ikke med) til dreneringskoplingen for å styre vannet bort fra enheten i oppvarmingsmodus.

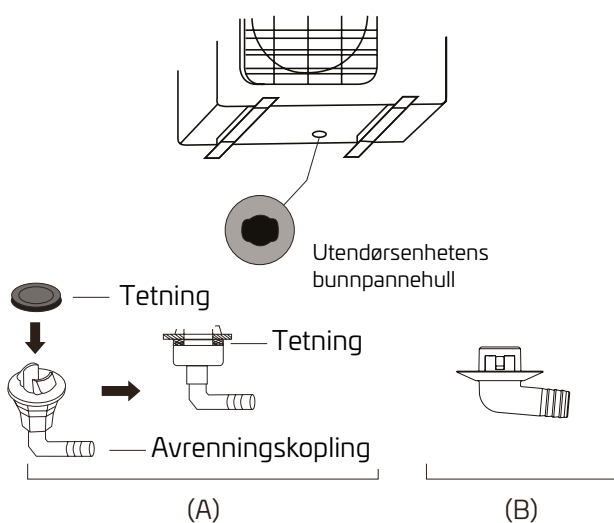

## ! I KALDT KLIMA

I kaldt klima må du påse at avrennings-slangen er mest mulig vertikal for å sikre rask vannavrenning. Dersom vannet renner for sakte, kan det fryse i slangen slik at enheten oversvømmes.

## Trinn 3: Fest utendørsenheten

Utendørsenheten kan festes til bakken eller til en veggmontert brakett med skrue (M10). Gjør klar enhetens monterings sokkel iht. målene nedenfor.

## ENHETENS MONTERINGSMÅL

Her følger en liste over ulike utendørs-enhetsstørrelser og avstanden mellom deres monteringsføtter. Gjør klar enhetens monterings sokkel iht. målene nedenfor.

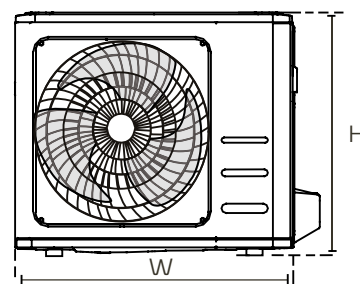
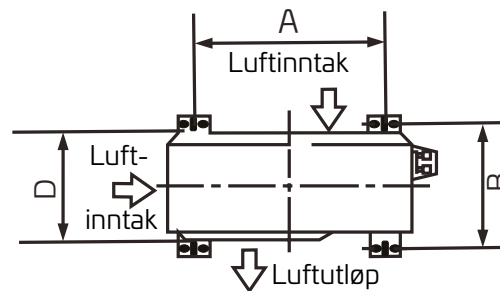

UTENDØRSENHETENS MÅL (MM)	MONTERINGSMÅL	
B X H X D	AVSTAND A (MM)	AVSTAND B (MM)
720 x 495 x 270	452	255
765 x 555 x 303	452	286

### Hvis du skal installere enheten på bakken eller på en betongsokkel, gjør du følgende:

1. Merk av plasseringen av de fire ekspansjonsboltene basert på måloversikten.
2. Forhåndsbor hull til ekspansjonsboltene.
3. Sett en mutter på enden av hver ekspansjonsbolt.
4. Slå ekspansjonsboltene inn i de forborede hullene med en hammer.
5. Fjern mutrene fra ekspansjonsboltene og sett utendørsenhetsen på boltene.
6. Sett en skive på hver ekspansjonsbolt og skru tilbake mutrene.
7. Bruk skrunøkkel og trekk hver mutter godt til.



### ADVARSEL

### ØYEBESKYTTELSE ER ALLTID ANBEFALT VED BORING I BETONG.

### Hvis du skal installere enheten på en veggmontert brakett, gjør du følgende:



### OBS!

Forviss deg om at veggen er lagd av massiv teglstein, betong eller tilsvarende solid materiale. Veggen må kunne bære minst fire ganger enhetens vekt.

1. Merk av plasseringen av brakethullene iht. måloversikten.
2. Forhåndsbor hull til ekspansjonsboltene.
3. Sett en skive og mutter på enden av hver ekspansjonsbolt.
4. Tre ekspansjonsbolter gjennom hullene i festebrakettene, sett festebrakettene på plass og slå ekspansjonsboltene inn i veggen med en hammer.
5. Kontroller at festebrakettene er i vater.

6. Løft forsiktig enheten og plasser monteringsføttene på brakettene.
7. Skru enheten ordentlig fast til brakettene.
8. Hvis det er tillatt, kan du installere enheten med gummipakninger for å redusere vibrasjoner og støy.

### Trinn 4: Kople til signal- og nettleidninger

Utendørsenhetsens rekkeklemme er beskyttet med et deksel på siden av enheten. Det er trykt et omfattende kopleingsskjema på innsiden av dette dekselet.

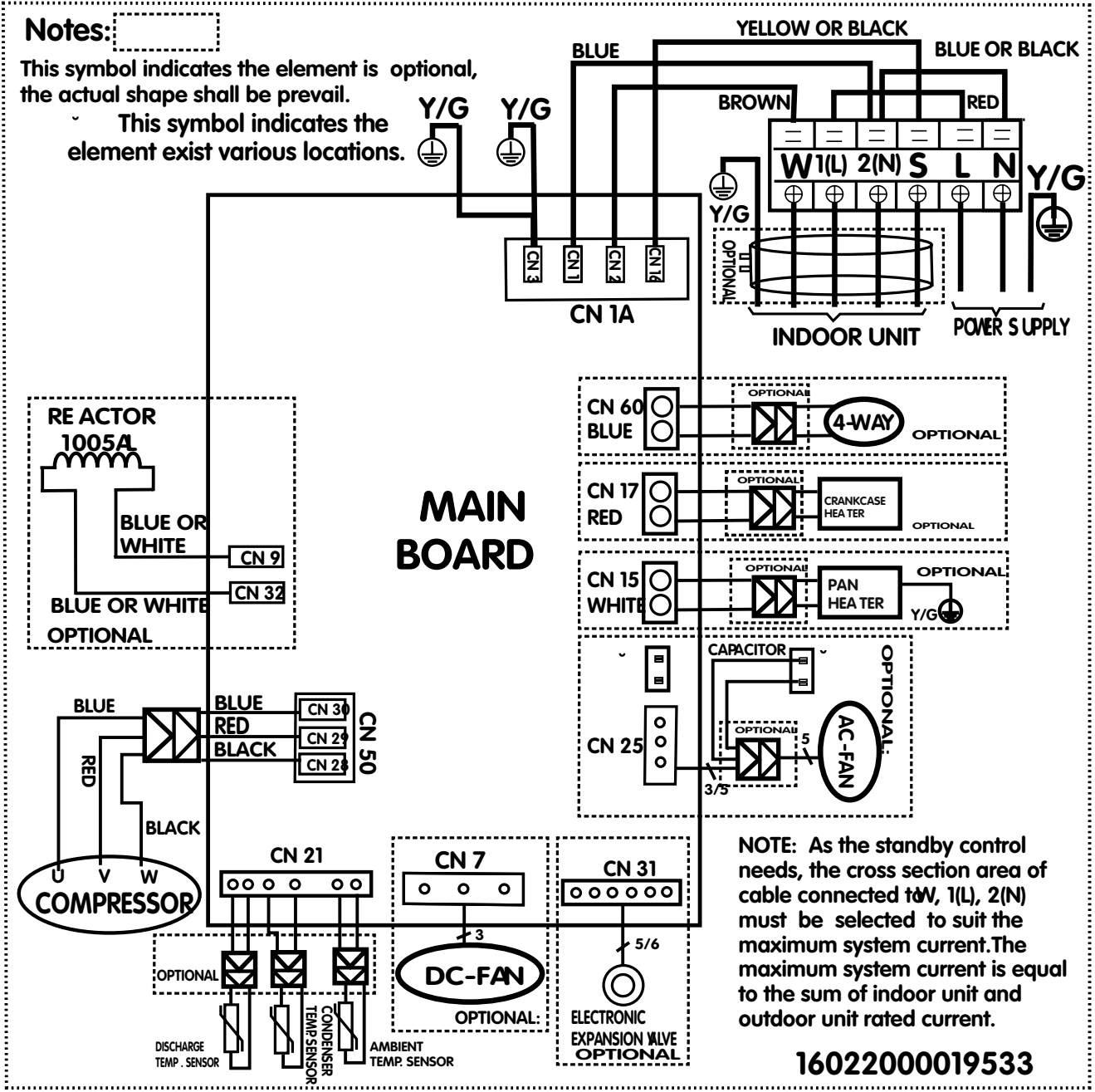

NO

**⚠ ADVARSEL**  
**SLÅ AV STRØMTILFØRSELEN TIL**  
**SYSTEMET FØR DU UTFØRER ARBEID**  
**MED DEN ELEKTRISKE TILKOPLINGEN.**

1. Gjør klar kabelen til tilkopling:

**BRUK RIKTIG KABEL**

Velg riktig kabel: se "kabeltyper" på side 22.

**BRUK RIKTIG KABEL**

Dimensjonen til strømtilførselskabel, signalkabel, sikring og bryter bestemmes av enhetens maksimalstrøm. Maksimalstrømmen er angitt på merkeplaten på siden av enheten.

**NB:** In North America, please choose the right cable size according to the Minimum Circuit Ampacity indicated on the nameplate of the unit.

a. Bruk avisoleringstang og fjern gummiisoleringen fra begge ender av kabelen slik at ca. 40 mm av lederne på innsiden blottlegges.

b. Fjern isoleringen fra ledningsendene.

c. Bruk kabelskotang og klem fast u-kabelsko på ledningsendene.

**PASS PÅ DEN STRØMFØRENDE LEDNINGEN**

Når du klemmer fast ledninger, må du skille den strømførende ledningen ("L") tydelig fra andre ledninger.

**⚠ ADVARSEL**  
**ALL LEDNINGSTILKOPLING MÅ**  
**UTFØRES HELT I SAMSVAR MED**  
**KOPLINGSSKJEMAET PÅ INNSIDEN**  
**AV UTENDØRSENHETENS LEDNINGS-**  
**DEKSEL.**

1. Skru av ledningsdekselet.
2. Løsne kabelklemmen under rekkeklemmen og flytt den til siden.
3. Kople til ledningen iht. koplings skjemaet og skru U-kabelskoen på hver ledning godt fast på tilsvarende tilkoplingspunkt.
4. Etter å ha kontrollert at alle tilkoplinger er som de skal være, surrer du ledningene rundt for å hindre at det trenger regnvann inn i kontakten.
5. Bruk kabelklemmen og fest kabelen til enheten. Skru kabelklemmen godt fast.

6. Isoler ubrukte ledere med PVC-elektrotape. Plasser dem slik at de ikke berører strømførende deler eller metalleder.
7. Sett tilbake ledningsdekselet på enhetens side og skru det fast.

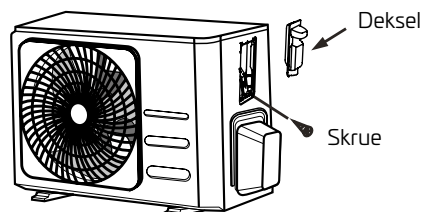

**NB:** Hvis kabelklemmen ser ut som vist, må du velge passende gjennomføring tilpasset ledningens diameter.



Tre hullstørrelser: lite, stort, medium



Hvis ikke kabelen klemmes ordentlig fast, bruker du knasten til å støtte den opp slik at den kan klemmes ordentlig fast.

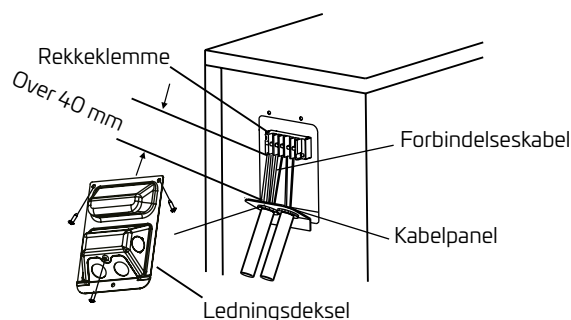

Velg gjennomføringshull som passer til ledningens diameter.

## Tilkopling av kjølemediumrør

Når kjølemediumrør tilkoples må ikke andre stoffer eller gasser enn det spesifiserte kjølemediet komme inn i enheten. Tilstedeværelse av andre gasser eller stoffer vil redusere enhetens kapasitet og kan forårsake unormalt høyt trykk under kjølesyklusen. Dette kan føre til eksplosjon og personskafe.

### Merknad om rørlengde

Lengden av kjølemediumrøret påvirker enhetens yteevne og energieffektivitet. Nominell effekt er testet på enheter med 5 meter rørlengde. En minste rørlengde på 3 meter er påkrevd for å minimere vibrasjoner og overdreven støy.

Se tabellen nedenfor vedrørende spesifikasjoner for maksimal lengde og rørenes fallhøyde.

### Maksimal lengde og fallhøyde for kjølemediumrør etter enhetsmodell

Modell	Kapasitet (BTU/h)	Maks. lengde (m)	Maks. fallhøyde (m)
R32 luftvarmeveksler med split-inverter	< 15 000	25	10

## Tilkoplingsanvisning – Kjølemediumrør

### Trinn 1: Kapp rørene

Når du klargjør kjølemediumrør, må du være svært omhyggelig når du kapper og fjerner grater på dem. Dette gir effektiv funksjonalitet og minimerer behovet for fremtidig vedlikehold.

1. Mål avstanden mellom innendørs- og utendørsenheten.
2. Bruk rørkutter og kapp røret litt lengre enn den målte avstanden.
3. Påse at røret er kappet i perfekt 90° vinkel.

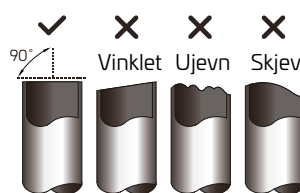

### ⊘ RØRET MÅ IKKE DEFORMERES NÅR DET KAPPES

Vær ekstra forsiktig så du ikke skader, bulker eller deformerer røret når det kappes. Dette vil redusere enhetens varmeeffekt kraftig.

## Trinn 2: Fjern grater

Grater kan hindre at det blir en lufttett tilkopling i kjølemediumrøropplegget. De må fjernes helt.

1. Hold røret vendt ned for å unngå at det kommer grater inn i røret.
2. Bruk brotsj eller avgratingsverktøy og fjern alle grater fra den kappede rørenden.

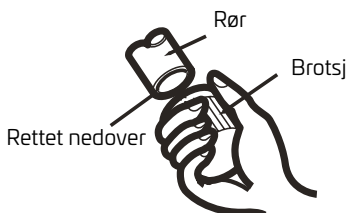

## Trinn 3: Gjør rørendene koniske

Riktig konisk form er avgjørende for at koplingen skal bli lufttett.

1. Etter å ha fjernet grater fra det kappede røret forsegler du endene med PVC-tape for å hindre at det kommer fremmedlegemer inn i røret.
2. Legg isolerende materiale rundt røret.
3. Sett kragemutrene på begge ender av røret. Pass på at de vender riktig vei, for du kan ikke sette dem på eller snu dem etter at røret er konet.

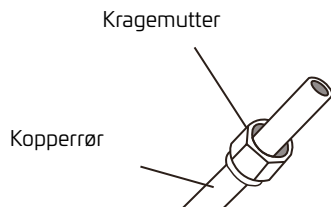

4. Fjern PVC-tapen fra rørendene når du er klar til å utføre koningen.
5. Klem konen på enden av røret. Rørenden må stikke utenfor kanten av konen iht. målene som er gjengitt i tabellen under.

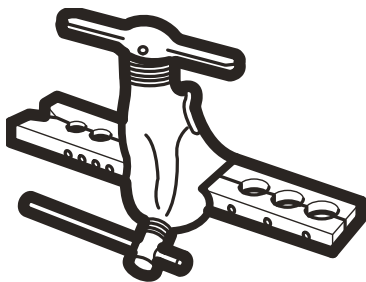

## RØRENDE UTSTIKK UTENFOR KONKANT

Utvendig rørdiameter (mm)	A (MM)	
	MIN.	MAKS.
Ø 6,35	0,7	1,3
Ø 9,52	1,0	1,6
Ø 12,7	1,0	1,8
Ø 16	2,0	2,2
Ø 19	2,0	2,4

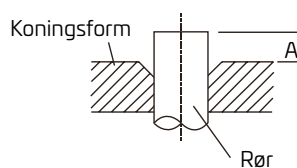

6. Sett koningsverktøyet på rørenden.
7. Vri håndtaket på koningsverktøyet med urviseren inntil røret er helt konet.
8. Ta av koningsverktøyet og koningsformen og kontroller rørenden med henblikk på sprekker og enhetlig koning.

## Trinn 4: Kople til rør

Når du kople til kjølemediumrør, må du ikke bruke for stor kraft eller deformere rørene på noe vis. Du bør først kople til lavtrykksrør, deretter høytrykksrør.

## MINSTE BENDRADIUS

Når du bøyer kjølemediumrøret for tilkopling, skal minste bendradius være 10 cm.

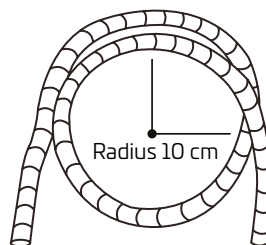

## Instruksjoner for tilkoping av rør til innendørsenhet

1. Rett inn sentrum av de to rørene du skal kople sammen etter hverandre.
2. Trekk til kragemutteren så hardt du kan for hånd.
3. Bruk en skrunøkkel og hold mutteren på enhetens rør.
4. Mens du holder mutteren på enhetens rør godt fast, bruker du en skiftenøkkel for å trekke til kragemutteren iht. tiltrekkingsverdiene i tabellen Tiltrekkingskrav under. Løsne kragemutteren litt og trekk den til igjen.

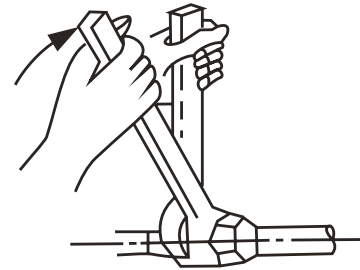
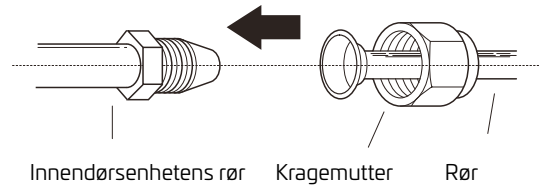

## TILTREKKINGSMOMENTER

Utvendig rørdiameter (mm)	Tiltrekkingsmoment (N•m)	Kondimensjon (B) (mm)	Konform
Ø 6,35	18–20 (180–200 KGF.CM)	8,4–8,7	
Ø 9,52	32–39 (320–390 KGF.CM)	13,2–13,5	

## IKKE BRUK FOR HØYT TILTREKKINGSMOMENT

Overdreven kraft kan ødelegge mutteren eller skade kjølemediumrøret. Du må ikke overskride tiltrekkingsmomentene i tabellen over.

## Instruksjoner for tilkoping av rør til utendørsenhet

1. Skru av ventildekselet på siden av utendørsenheten.
2. Fjern beskyttelseshettene fra ventilendene.
3. Rett inn den koniske rørenden etter hver ventil og trekk til kragemutteren det du kan for hånd.
4. Bruk en skrunøkkel og hold i ventilhuset. Ikke hold i mutteren som forsegler serviceventilen.
5. Hold selve ventilen godt fast og bruk stillbar momentnøkkel til å trekke til kontramutteren iht. korrekte tiltrekkingsverdier.
6. Løsne kragemutteren litt og trekk den til igjen.
7. Gjenta punkt 3 til 6 med det gjenværende røret.

### HOLD HOVEDDELEN AV VENTILEN MED EN SKIFTENØKSEL

Krefter fra tiltrekkingen av kragemutteren kan ellers skade andre deler av ventilen.

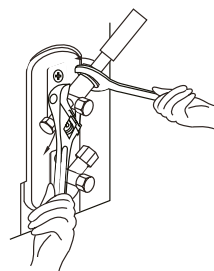
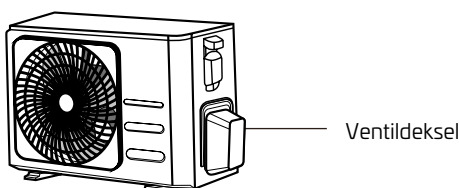

# Lufting

## Forberedelser og forholdsregler

Luft og fremmedlegemer i kjøle-mediumkretsen kan forårsake unormal trykkstigning, og dette kan skade luftvarmepumpen, redusere dens effekt og forårsake personskade. Bruk vakuumpumpe og manifoldmåler for å lufte kjølekretsen, fjerne eventuell ikke-kondenserbar gass og fukt fra systemet.

Lufting skal foretas ved første gangs installering og hvis enheten flyttes.

## FØR LUFTING

- Kontroller at tilkoplingsrørene mellom innendørs- og utendørsenheterne er koplet ordentlig sammen.
- Kontroller at alle ledninger er korrekt tilkoplet.

## Lufteanvisning

1. Kople ladeslangen fra manifoldmåleren til serviceinngangen på utendørsenhets lavtrykksventil.
2. Kople en annen ladeslange fra manifoldmåleren til vakuumpumpen.
3. Åpne lavtrykksiden på manifoldmåleren. Hold høytrykksiden stengt.
4. Slå på vakuumpumpen for å lufte systemet.
5. Kjør vakuum i minst 15 minutter eller inntil komponentmåleren viser -76 cm HG (-10 Pa).

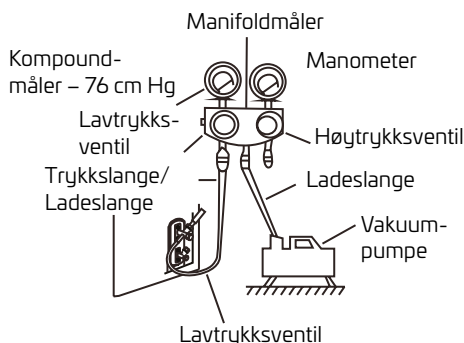

6. Steng lavtrykksiden av manifoldmåleren og slå av vakuumpumpen.
7. Vent 5 minutter og kontroller at det ikke har vært noen endring i systemtrykket.
8. Ved en endring i systemtrykket viser vi til avsnittet Gasslekkasje for nærmere informasjon om hvordan du ser etter lekkasjer. Hvis det ikke er noen endring i systemtrykket, skrur du av hetten
9. på høytrykksventilen. Sett en unbrakonøkkel på høytrykksventilen og åpne ventilen ved å dreie nøkkelen 1/4 omdreining mot urviseren. Hør etter at det kommer gass ut av systemet og steng ventilen etter 5 sekunder.
10. Se på manometeret i ett minutt for å forvise deg om at det ikke forekommer noen trykkendring. Manometeret skal vise så vidt litt mer enn atmosfæretrykket.
11. Kople ladeslangen fra serviceinngangen.

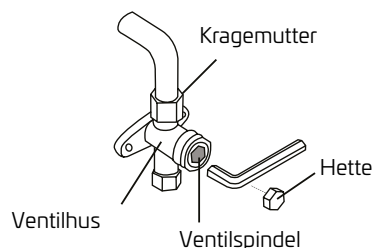

12. Bruk unbrakonøkkel og åpne høytrykks- og lavtrykksventilene helt.
13. Skru fast ventilhettene på alle tre ventiler (serviceinngang, høytrykk, lavtrykk) for hånd. Ved behov kan du skru dem fast ytterligere med unbrakonøkkel.

**! ÅPNE VENTILSPINDELENE FORSIKTIG**  
Når du åpner ventilspindlene vrir du unbrakonøkkelen til anslag. Ikke prøv å åpne ventilen ytterligere.



## Merknad om tilsetting av kjølemedium

Noen systemer krever ekstra påfylling, avhengig av rørlengde. Kjølemiddelet skal tilsettes fra serviceinngangen på utendørsenhetens lavtrykksventil. Ekstra kjølemedium som må påfylles kan beregnes ut fra følgende formel:

### YTTERLIGERE KJØLEMEDIUM PER RØRLENGDE

Tilkoplingsrørlengde (m)	Luftemetode	Ytterligere kjølemedium	
< Standard rørlengde	Vakuumpumpe	Ikke relevant	
> Standard rørlengde	Vakuumpumpe	Væskeside: Ø 6,35 (Ø 0,25") R32: (Rørlengde – standard- lengde) x 12 g/m (Rørlengde – standard- lengde) x 0,13 oz/ft	Væskeside: Ø 9,52 (Ø 0,375") R32: (Rørlengde – standard- lengde) x 24 g/m (Rørlengde – standard- lengde) x 0,26 oz/ft

 **OBS! IKKE bland ulike kjølemiddeltyper.**

# Kontroll av elektrisk tilkopling og gasslekkasje

## Før prøvekjøring

Prøvekjøring må ikke utføres før du har fullført følgende steg:

- Kontroll av elektrisk tilkopling – Bekreft at enhetens elektriske opplegg er sikkert og fungerer som det skal
- Kontroll av gasslekkasje – Kontroller at alle kragemuttere er som de skal og at det ikke lekker fra systemet
- Kontroller at gass- og væskekranene (høyt og lavt trykk) er helt åpne

## Kontroll av elektrisk tilkopling

Etter installering må du kontrollere at alle elektriske ledninger er tilkoplest i henhold til stedlige og nasjonale bestemmelser og i henhold til Installeringsanvisningen.

## Før prøvekjøring

### Kontroller jordingen

Mål jordingmotstanden visuelt og med isolasjonstester. Jordingmotstanden må være lavere enn 0,1.

NB: Dette er eventuelt ikke nødvendig for enkelte steder i Nord-Amerika.

## UNDER PRØVEKJØRING

### Se etter lekkstrøm

Under Prøvekjøring bruker du prøvesonde og multimeter til å foreta en omfattende lekkstrømtest.

Hvis du påviser lekkstrøm, må du slå av enheten omgående og kontakte autorisert elektriker for å finne og utbedre årsaken til lekkasjen.

**NB:** Dette er eventuelt ikke nødvendig for enkelte steder i Nord-Amerika.



**ADVARSEL – STØTFARE**

**ALL KABLING MÅ VÆRE I SAMSVAR MED GJELDENDE BESTEMMELSER, INSTALLERT AV AUTORISERT ELEKTRIKER.**

## Kontroll av gasslekkasje

Man kan kontrollere om det er gasslekkasje med to ulike metoder.

### Såpe og vann-metoden

Bruk en myk kost og påfør såpevann eller flytende oppvaskmiddel på alle rørkoplinger på innendørs- og utendørsenheten. Bobler indikerer at det er lekkasje.

### Lekkasjedetektormetoden

Hvis du bruker lekkasjedetektor, må du lese og følge dennes bruksanvisning.

## ETTER Å HA FORETATT GASSLEKKASJE-KONTROLL

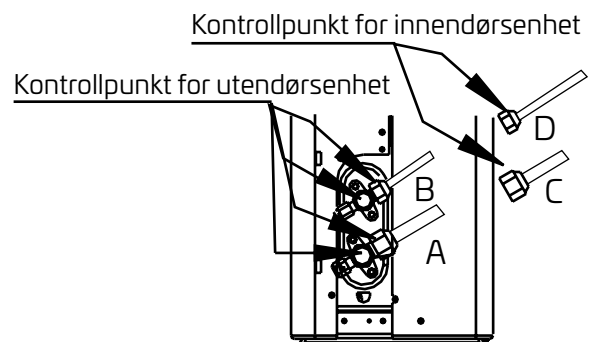

A: Lavtrykksstengeventil  
B: Høytrykksstengeventil  
C & D: Innendørs kragemuttere

# Prøvekjøring

## Prøvekjøringsanvisning

Prøvekjøring bør pågå i minst 30 minutter.

1. Kople strøm til enheten.
2. Trykk på PÅ/AV-knappen på fjernkontrollen for å slå den på.
3. Trykk på MODE-knappen (modusvelger) for å rulle gjennom følgende funksjoner, én av gangen:
  - COOL – Velger laveste mulige temperatur
  - HEAT – Velger høyeste mulige temperatur
4. La hver funksjon gå i 5 minutter og kontroller følgende:

Kontroller som skal utføres	OK/FEIL	
Ingen lekkstrøm		
Enheten er ordentlig jordet		
Alle elektriske kontakter er ordentlig tildekket		
Innendørs- og utendørsenhetene er ordentlig installert		
Ingen rørtilkoplinger som lekker	Utendørs (2):	Innendørs (2):
Vann renner fritt fra avrenningsslangen		
Alle rør er ordentlig isolert		
Enheten utfører KJØLING ordentlig		
Enheten utfører VARMING ordentlig		
Innendørsenhetens spjeld beveger seg korrekt		
Innendørsenheten reagerer på fjernkontrollen		

## DOBBELTKONTROLLER RØRTILKOPLINGENE

Under bruk vil trykket i kjølemediumpretsen øke. Dette kan avsløre lekkasjer som ikke var der under den innledende lekkasjetesten. Ta deg tid under prøvekjøring til å dobbeltsjekke at alle kjølemediumpretstilkoplinger er tette. Se avsnittet Kontroll av gasslekkasje for anvisninger.

5. Når prøvekjøringen er vellykket gjennomført og du har bekreftet at alle kontrollpunktene i listen over kontroller som skal utføres er BESTÅTT, gjør du følgende:
  - a. Bruk fjernkontrollen og still enheten tilbake til normal driftstemperatur.
  - b. Bruk isolasjonstape og surr kjølemediumpretstilkoplingene innendørs som du ikke surret under installeringsprosessen.

## HVIS OMGIVELSESTEMPERATUREN ER UNDER 16 °C

Du kan ikke bruke fjernkontrollen til å slå på KJØLEfunksjonen når omgivelsestemperaturen er under 16 °C. I så fall kan du bruke knappen for MANUELL BETJENING for å teste KJØLEfunksjonen.

1. Løft frontpanelet på innendørsenheten og løft det til det klikker på plass.
2. Knappen for MANUELL BETJENING er på høyre side av enheten. Trykk to ganger på den for å velge KJØLEfunksjonen.
3. Foreta prøvekjøring som normalt.

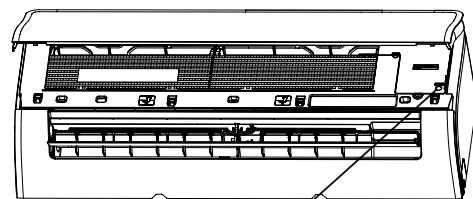

Knapp for manuell betjening

# Pakke og pakke ut enheten

## Anvisninger for å pakke og pakke ut enheten:

### Utpakking:

#### Innendørsenhet:

1. Snitt forseglingsstapen på kartongen med kniv, ett snitt til venstre, ett snitt på midten og ett snitt til høyre.
2. Bruk et egnet verktøy til å fjerne lukkeklammerne fra kartongens overside.
3. Åpne kartongen.
4. Ta ut den midtre støtteplaten hvis slik finnes.
5. Ta ut tilbehørspakken og ta ut tilkoplingsledningen hvis den er inkludert.
6. Løft enheten opp fra kartongen og legg den flatt.
7. Fjern venstre og høyre eller øvre og nedre skumbeskyttelse og åpne posen.

#### Utendørsenhet:

1. Kutt emballasjestroppen.
2. Ta enheten ut av kartongen.
3. Fjern skumbeskyttelsen fra enheten.
4. Fjern emballasjeposen fra enheten.

### Pakking:

#### Innendørsenhet:

1. Legg innendørsenheden i emballasjeposen.
2. Sett venstre og høyre eller øvre og nedre skumbeskyttelse åpne enheten.
3. Sett enheten i kartongen og legg deretter inn tilbehørspakken.
4. Lukk kartongen og forsegle den med tape.
5. Bruk om nødvendig emballasjestroppen.

#### Utendørsenhet:

1. Legg utendørsenheden i emballasjeposen.
2. Legg bunnskummet i kartongen.
3. Sett enheten i kartongen og legg deretter den øvre skumbeskyttelsen på enheten.
4. Lukk kartongen og forsegle den med tape.
5. Bruk om nødvendig emballasjestroppen.

**NB:** Ta vare på all emballasje i tilfelle du får bruk for den senere.

# Fjernkontrollspesifikasjoner

<b>Modell</b>	RG10A(D2S)/BGEF
<b>Nominell spenning</b>	3,0 V (Batterier R03/LR03×2)
<b>Signalmottaksrekkevidde</b>	8 m
<b>Omgivelsestemperatur</b>	-5 °C–60 °C (23 °F–140 °F)

**NB:** For modell RG10Y1 (D2)/BGEF, RG10Y2(D2S)/BGEF: Hvis Enheten slås av i KJØLE-, AUTO- eller TØRR-modus og innstilt temperatur er lavere enn 24 °C, stilles innstilt temperatur automatisk til 24 °C når du slår på enheten igjen. Hvis enheten slås av i VARME-modus og innstilt temperatur er høyere enn 24 °C, stilles innstilt temperatur automatisk til 24 °C når du slår på enheten igjen.

## Hurtigveiledning

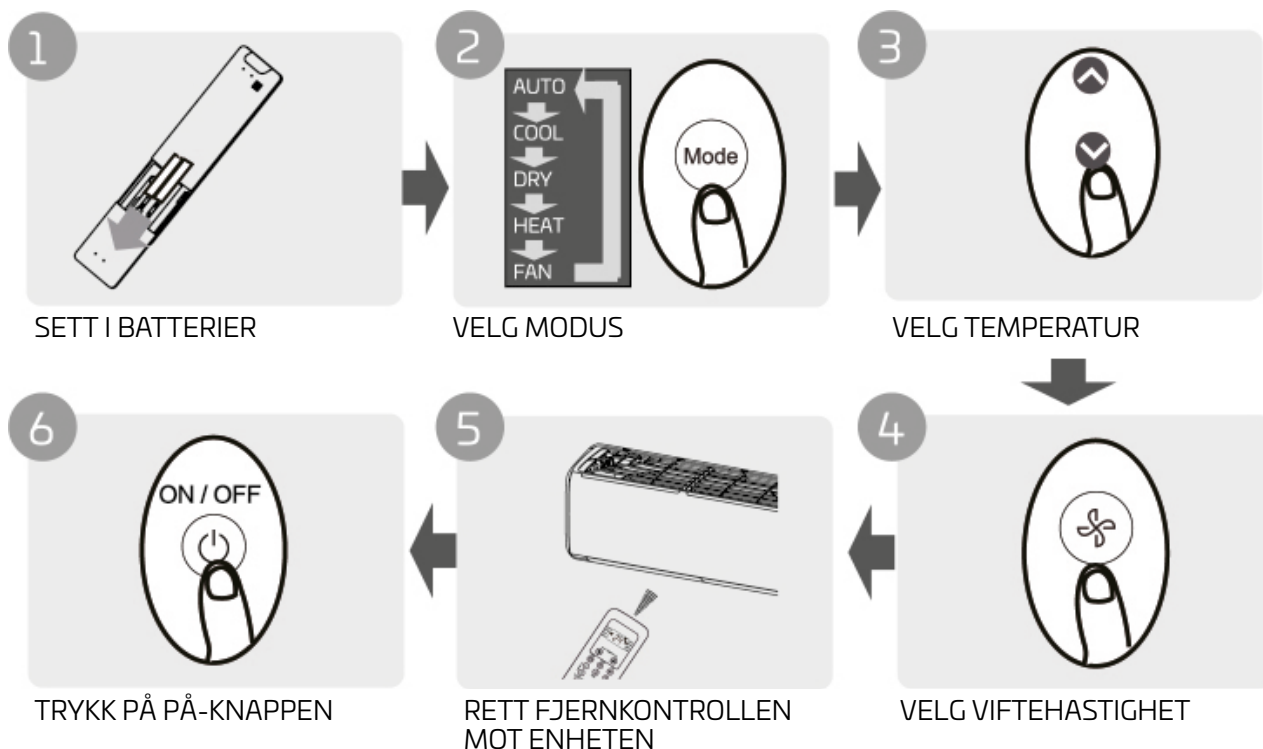

## USIKKER PÅ HVA EN FUNKSJON INNEBÆRER?

Se Hvordan bruke grunnleggende funksjoner og Hvordan bruke avanserte funksjoner i denne bruksanvisningen for en detaljert beskrivelse av hvordan du bruker luftvarmepumpen.

## MERK!

- Utformingen av knappene på enheten din kan avvike noe fra eksempelet som vises. Hvis innendørsenheten ikke har en bestemt funksjon, har det ingen effekt å trykke på den funksjonens knapp på fjernkontrollen. Hvis det er store forskjeller mellom beskrivelsen av funksjoner i "Fjernkontrollbruksanvisningen" og "BRUKSANVISNINGEN", følger du anvisningene i "BRUKSANVISNINGEN".

**NO****Sette i og skifte batterier**

Varmluftpumpen leveres eventuelt med to batterier. Sett batteriene i fjernkontrollen før bruk.

1. Skyv dekselet på baksiden av fjernkontrollen nedover slik et batterirommet blir tilgjengelig.
2. Sett i batteriene og pass på at pluss- (+) og minuspolene (-) på batteriene stemmer overens med symbolene i batterirommet.
3. Skyv batteridekselet tilbake på plass.

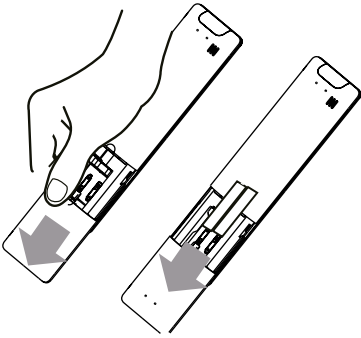
**BATTERIMERKNADER**

For optimal produktfunksjonalitet:

- Ikke bland gamle og nye batterier eller batterier av ulike typer.
- Ikke la batteriene sitte i fjernkontrollen hvis du ikke skal bruke enheten på mer enn 2 måneder.

**KASSERING AV BATTERIER**

Batterier må ikke kasseres som usortert husholdningsavfall. Se stedlige bestemmelser for forskriftsmessig kassering av batterier.

**TIPS FOR BRUK AV FJERNKONTROLLEN**

- Fjernkontrollen må brukes innenfor 8 meter fra enheten.
- Enheten piper når fjernkontrollsignalet mottas.
- Gardiner, andre materialer og direkte sollys kan forstyrre mottakerne for det infrarøde signalet.
- Ta ut batteriene dersom fjernkontrollen ikke skal brukes på mer enn 2 måneder.

## **MERKNADER FOR BRUK AV FJERNKONTROLLEN**

Enheten kan være i samsvar med nasjonale bestemmelser.

I Canada skal den være i samsvar med CAN ICES-3(B)/NMB-3(B).

I USA er denne enheten i samsvar med del 15 i FCC Rules. Bruken er underlagt følgende to vilkår:

(1) Denne enheten må ikke forårsake skadelig interferens.

(2) Denne enheten må akseptere eventuell interferens som mottas, inkludert interferens som kan forårsake uønsket betjening.

Dette utstyret er testet og bekreftet å samsvare med grensene for digitalt utstyr Class B, iht. punkt 15 i FCC Rules. Disse grensene er ment å gi rimelig beskyttelse mot skadelig interferens i en boliginstallasjon. Dette utstyret genererer, bruker og kan utstråle radiofrekvensenergi og kan, hvis det ikke installeres og brukes iht. anvisningene, forårsake skadelig forstyrrelse av radiokommunikasjon. Det er imidlertid ingen garanti for at det ikke vil forekomme interferens ved en spesiell installasjon. Hvis dette utstyret forårsaker skadelig forstyrrelse av radio- eller TV-mottaking, noe man kan finne ut ved å slå utstyret på og av, oppfordres brukeren til å forsøke å korrigere forstyrrelsen med ett eller flere av følgende tiltak:

- Snu eller flytt på mottakerantennen.
- Øk avstanden mellom utstyret og mottakeren.
- Plugg utstyret i en annen stikkontakt enn den mottakeren er tilkopleet.
- Kontakt forhandleren eller en erfaren radio/TV-tekniker for å få hjelp.
- Endringer eller modifikasjoner som ikke er godkjent av den part som er ansvarlig for samsvar kan oppheve brukerens rett til å bruke utstyret.

## NO Knapper og funksjoner

Før du begynner å bruke din nye luftvarmepumpe, må du gjøre deg kjent med fjernkontrollen. Her følger en kort forklaring av selve fjernkontrollen. For anvisninger om bruk av luftvarmepumpen viser vi til avsnittet Hvordan bruke grunnleggende/avanserte funksjoner i denne bruksanvisningen.

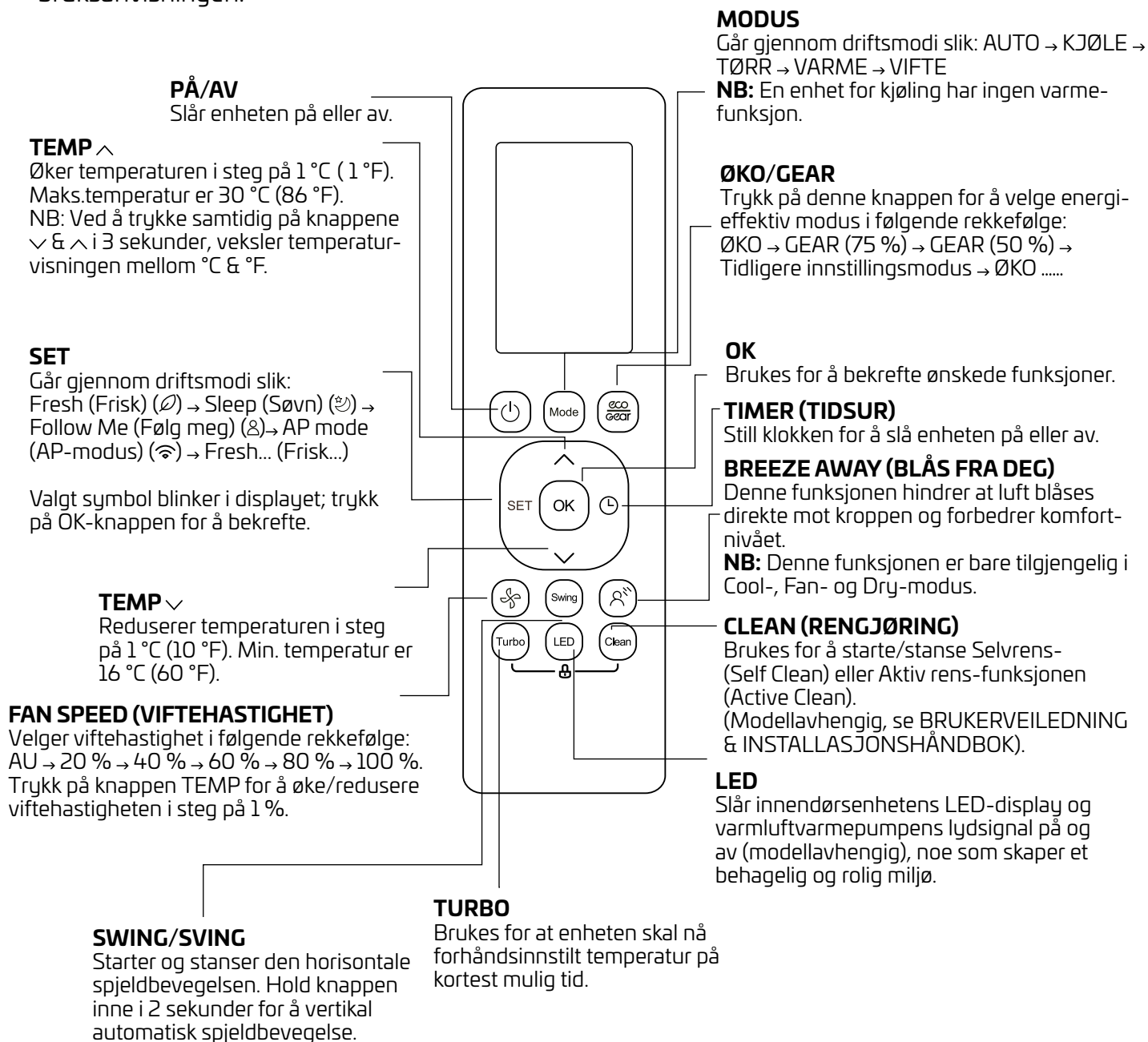



# Indikasjoner på fjernkontrollskjermen

Informasjon vises når fjernkontrollen slås på.

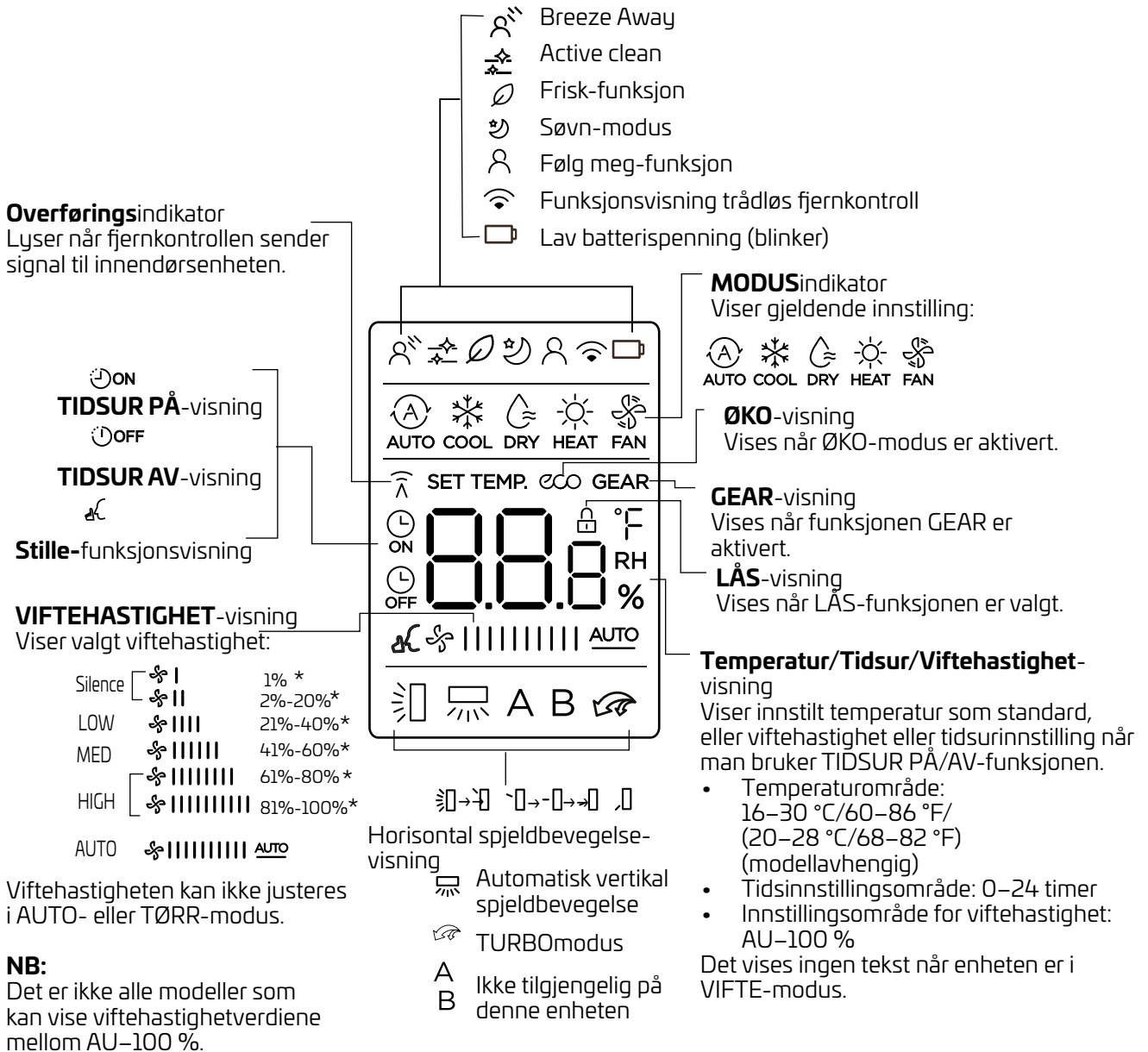

## NB:

Alle symbolene er vist på figuren over for å gi en tydelig presentasjon. Men under faktisk drift vises kun symbolene for de aktive funksjonene i displayet.

# Bruke grunnfunksjonene

## OBS!

Påse før bruk at enheten er tilkopleet strømnettet og at strømmen er på

## AUTO-modus

Velg AUTO-modus

Still inn ønsket temperatur

Slå på luftvarmeviften



## NB:

1. I AUTO-modus velger enheten automatisk KJØLE-, VIFTE- eller VARME-modus på bakgrunn av innstilt temperatur.
2. I AUTO-modus kan ikke viftehastigheten stilles inn.

## KJØLE- eller VARME-modus

Velg KJØLE/VARME-modus

Still inn temperaturen

Still inn viftehastigheten

Slå på luftvarmeviften



## TØRR-modus

Velg TØRR-modus

Still inn ønsket temperatur

Slå på luftvarmeviften



**NB:** I TØRR-modus kan ikke viftehastigheten stilles inn ettersom den reguleres automatisk.

## VIFTE-modus

Velg VIFTE-modus

Still inn viftehastigheten

Slå på luftvarmeviften



**NB:** I VIFTE-modus kan du ikke stille inn temperaturen. Derfor vises ingen temperatur på fjernkontrollens skjerm.

## Stille TIDSURET

TIDSUR PÅ/AV – Stiller tiden inntil enheten skal slå seg av automatisk.

### Stille TIDSUR PÅ

Trykk på TIDSUR-knappen for å velge PÅ-tidssekvensen.

Trykk flere ganger på Temp opp- eller ned-knappen flere ganger for å stille ønsket tidspunkt da enheten skal slå seg på.

Retts fjernkontrollen mot enheten og vent 1 s, så aktiveres TIDSUR PÅ.

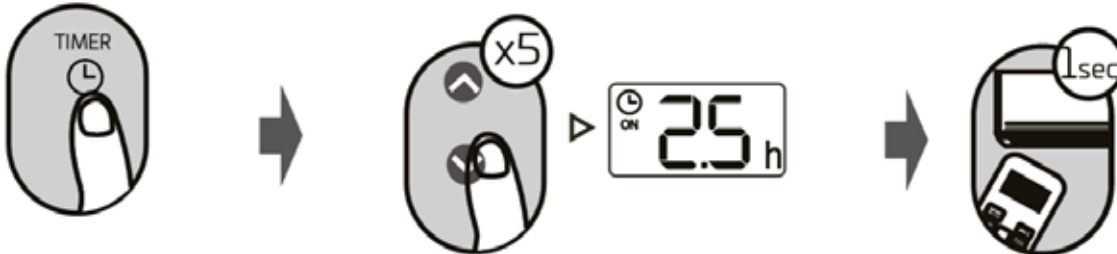

### Stille TIDSUR AV

Trykk på TIDSUR-knappen for å velge AV-tidssekvensen.

Trykk flere ganger på Temp opp- eller ned-knappen flere ganger for å stille ønsket tidspunkt da enheten skal slå seg av.

Retts fjernkontrollen mot enheten og vent 1 s, så aktiveres TIDSUR AV.

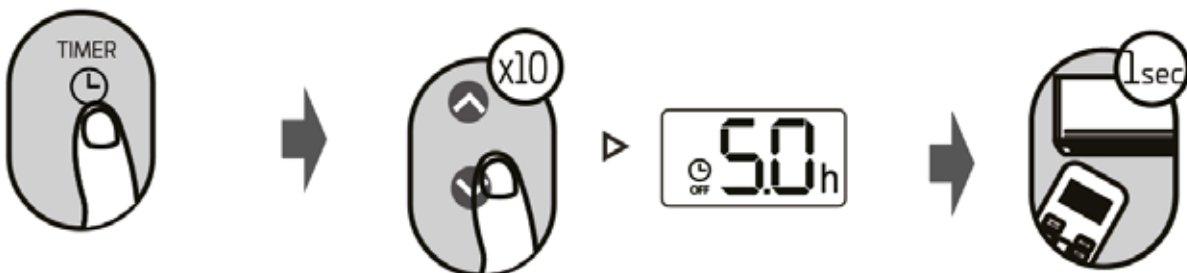

#### NB:

- Når du stiller TIDSUR PÅ eller TIDSUR AV, øker tiden i steg à 30 minutter for hvert trykk, opp til 10 timer. Etter 10 timer og inntil 24, øker den i 1 times steg. (Trykk for eksempel 5 ganger for å få 2,5 t, og trykk 10 ganger for å få 5 t.) Tidsuret går tilbake til 0,0 når det når 24.
- Begge funksjoner annulleres ved å stille tidsuret på 0,0 t.

## TIDSUR PÅ & AV-innstilling (eksempel)

Husk at tidsperiodene du stiller for begge funksjoner gjelder timer etter faktisk klokkeslett.

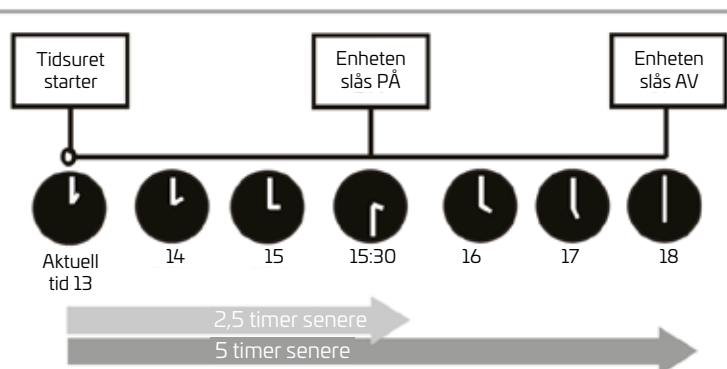
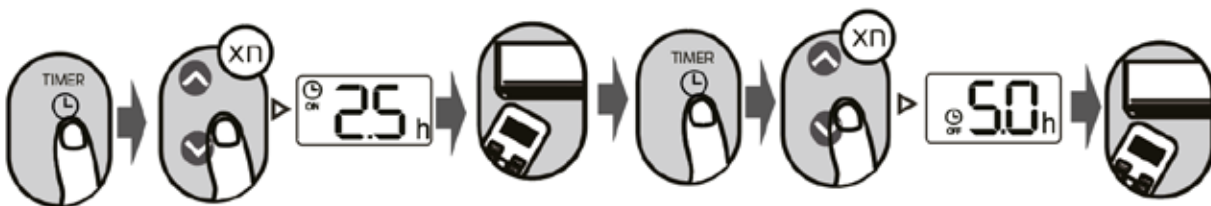

Eksempel: Hvis klokken er 1:00 og tidsuret er stilt som vist over, slås enheten på 2,5 time senere (3:30) og slås av igjen klokken 6:00.

# Bruke avanserte funksjoner

## Sving-funksjon

Trykk på SVING-knappen.



Det horisontale spejldet svinger automatisk opp og ned når man trykker på Sving-knappen. Trykk en gang til for å få den til å stanse.



Hvis du holder denne knappen inne i mer enn 2 sekunder, aktiveres deg spejldbevegelsen (modellavhengig).

## Innstilling av luftretningen

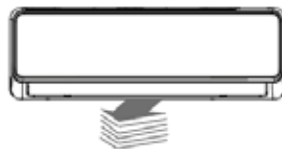

Hvis du fortsetter å trykke på SVING-knappen, kan det stilles inn fem ulike luftretninger. Spejldet beveger seg gjennom et bestemt område hver gang du trykker på knappen. Trykk på knappen til du har fått den innstillingen du ønsker.

**NB:** Hvis enheten er avslått og du trykker på og holder inne MODUS- og SVING-knappene samtidig åpnes spejldet i en bestemt vinkel, noe som er svært praktisk for rengjøring. Trykk på og hold inne MODUS- og SVING-knappene samtidig i ett sekund for å tilbakestille spejldet (modellavhengig).

## LED-DISPLAY



Trykk på LED-knappen.

Trykk på denne knappen for å slå innendørsenhetens display på og av.



Trykk på denne knappen i mer enn 5 sekunder.

Holder du denne knappen inne i mer enn 5 sekunder, viser innendørsenheten den faktiske romtemperaturen. Trykker du en gang til i mer enn 5 sekunder, går displayet tilbake til innstilt temperatur.

## ØKO/GEAR-funksjon



Trykk på denne knappen for å velge energieffektiv modus i følgende rekkefølge: ØKO → GEAR (75 %) → GEAR (50 %) → Tidligere innstillingsmodus → ØKO....  
**NB:** Denne funksjonen er kun tilgjengelig i KJØLE-modus.

### ØKO-drift

Hvis du trykker på denne knappen i KJØLE-modus, justerer fjernkontrollen temperaturen automatisk til 24 °C, viftehastigheten til Auto for å spare strøm (men bare hvis temperaturen er stilt lavere enn 24 °C). Hvis innstilt temperatur er over 24 °C, trykk på ØKO-knappen, så endres viftehastigheten til Auto, mens innstilt temperatur forblir uendret.

### NB:

Hvis du trykker på ØKO/GEAR-knappen, eller justerer modus eller innstilt temperatur til lavere enn 24 °C, stanses ØKO-modus.

I ØKO-modus skal den innstilte temperaturen være 24 °C eller høyere. Det kan medføre utilstrekkelig kjøling. Hvis du synes det er ubehagelig, er det bare å trykke på ØKO-knappen en gang til for slå av funksjonen.

### GEAR-drift

Trykk på ØKO/GEAR-knappen for å velge GEAR-operasjon slik: 75 % (inntil 75 % strømforbruk)



50 % (inntil 50 % strømforbruk)



Foregående innstillingsmodus.

Når GEAR er valgt, veksler fjernkontrollens display mellom å vise strømforbruk og innstilt temperatur.

## Stille-funksjon



Fortsett å holde Vifte-knappen inne i mer enn 2 sekunder for å aktivere/deaktivere Stille-funksjonen.

Varmepumpens lavfrekvensdrift kan medføre utilstrekkelig kjøle- og varmekapasitet. Trykk på PÅ/AV-, Modus-, Søvn-, Turbo- eller Rengjøringsknappen for å annullere Stille-funksjonen.

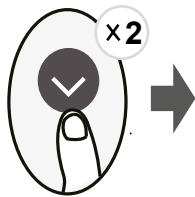
**NO****FP-funksjon**

Enheten arbeider med høyere viftehastighet (mens kompressoren er på), og temperaturen stilles automatisk til 8 °C.

**NB: Denne funksjonen gjelder kun for luftvarmepumpe.**

Trykk to ganger på denne knappen innenfor ett sekund i VARMEmodus med en temperaturinnstilling på 16 °CF eller 20 °C (gjelder modell RG10A10(D2S)/BGEF, RG10B10(D2)/BGEF og RG10B10(D2)/BGCEF) for å aktivere FP-funksjonen.

Trykk på PÅ/AV-, Søvn-, Modus-, Vifte- eller Temp-knappen for å annullere denne funksjonen.

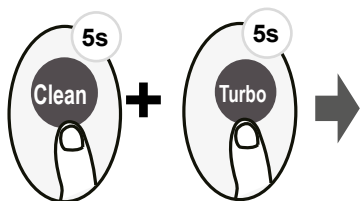
**LÅS-funksjon**

Trykk på Rengjørings- eller Turbo-knappen samtidig i mer enn 5 sekunder for å aktivere Lås-funksjonen. Ingen av knappene responderer før du trykker på de samme to knappene igjen for å deaktivere låsen.

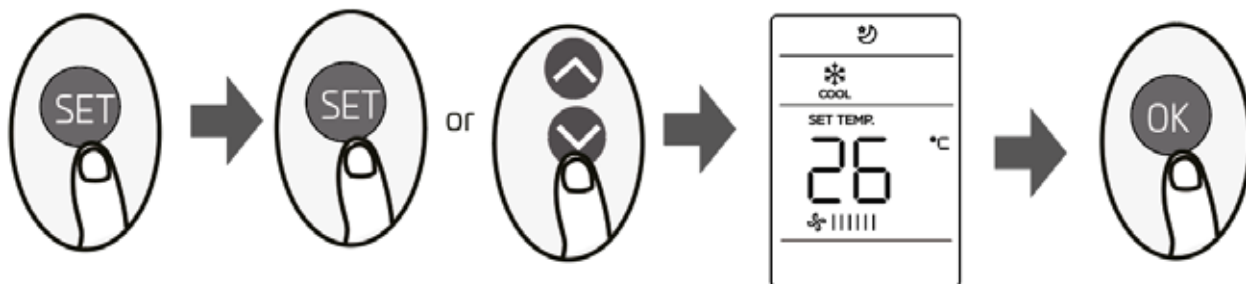
**STILL-funksjon**

- Trykk på STILL-knappen for å gå inn i funksjonsinnstillinger, deretter trykker du på STILL- eller TEMP-knappen for å velge ønsket funksjon. Valgt symbol blinker i displayet; trykk på OK-knappen for å bekrefte.
- For å annullere valgt funksjon er det bare å gjenta samme prosedyre som beskrevet over.
- Trykk på STILL-knappen for å rulle gjennom betjeningsfunksjonene slik: Breeze Away\* (☼) Fresh\* (∅) Sleep (☺) Follow Me (⌘) AP-modus (📶) [ \* ]: Hvis fjernkontrollen din har en Breeze Away-knapp, Fresh-knapp eller Sleep-knapp, kan du ikke bruke STILL-knappen til å velge funksjonene Breeze Away, Fresh eller Sleep.

**Breeze Away-funksjon (☼):**

Denne funksjonen hindrer at luft blåses direkte mot kroppen og forbedrer komfortnivået.

**NB:** Denne funksjonen er bare tilgjengelig i Cool-, Fan- og Dry-modus.

**FRESH-funksjon (∅):**

Når FRESH-funksjonen er valgt, slår den på ionegeneratoren og hjelper til med å rense luften i rommet.

**Søvn-modus (☺):**

SØVN-modus brukes for å redusere strømforbruket mens du sover (og ikke trenger samme temperatur for å ha det komfortabelt). Denne funksjonen kan bare aktiveres via fjernkontrollen.

For nærmere informasjon, se "Søvn-drift" i BRUKSANVISNINGEN.

**NB:** SØVN-modus er ikke tilgjengelig i VIFTE- eller TØRR-modus.

**Follow me-funksjon (Følg meg) (⊗):**

Med Følg meg-funksjonen kan fjernkontrollen måle temperaturen der den befinner seg og sende signal om dette til luftvarmepumpen hvert 3. minutt.

Ved å måle omgivelsestemperaturen med fjernkontrollen (i stedet for i selve enheten) i AUTO-, KJØLE eller VARME-modus, vil varmepumpen optimere temperaturen rundt deg og sørge for maksimal komfort.

**NB:** Trykk på og hold inne Turbo-knappen i sju sekunder for å starte/stanse minnefunksjonen til Følg meg-funksjonen.

- Hvis minnefunksjonen er valgt, vises "PÅ (ON)" i displayet i 3 sekunder.
- Hvis minnefunksjonen er stanset, vises "AV (OFF)" i displayet i 3 sekunder.
- Hvis du trykker på PÅ/AV-knappen, endrer modus eller opplever strømbrudd mens minnefunksjonen er aktivert, annulleres ikke Følg meg-funksjonen.

**AP-funksjon (📶):**

Velg AP-modus for å stille den trådløse nettverkskonfigurasjonen. STILL-knappen kan ikke brukes til dette formålet. For å gå inn i AP-modus, trykk sju ganger på LED-knappen innenfor 10 sekunder.

# TILLYKKE MED DIN NYE CANVAC Q HEAT LUFT-VARMEPUMPE!

## Indholdsfortegnelse

Sikkerhedsforskrifter .....	148
Specifikationer .....	152
Fejlfinding .....	158
Tilbehør .....	162
Kort beskrivelse af installation – Indendørsenhed .....	163
Enhedens dele .....	164
Installation af indendørsenhed .....	165
Installation af udendørsenhed .....	172
Udluftning .....	180
Bemærkning om påfyldning af kølemiddel .....	181
Testkørsel .....	183
Emballering og udpakning af enheden .....	184
Fjernbetjeningens specifikationer .....	185
Knapper og funktioner .....	188
Fjernbetjeningsdisplayets indikatorer .....	189
Sådan bruges basisfunktionerne .....	190
Sådan bruges de avancerede funktioner .....	192

## SIKKERHEDSFORSKRIFTER



### LÆS SIKKERHEDSFORSKRIFTERNE INDEN INSTALLATION

Forkert installation, fordi anvisningerne ikke følges, kan medføre alvorlig materiel skade eller personska-  
de. Alvoren af en potentiel materiel skade eller personska- de klassificeres enten som en **ADVARSEL** eller **PAS PÅ**

Advarsler og deres betydning:



Symbolet angiver muligheden for personska- de eller tab af menneskeliv.



Symbolet angiver muligheden for materiel skade eller alvorlige konsekvenser.



### **ADVARSEL!**

Dette apparat må kun benyttes af børn på 8 år og ældre samt af personer med nedsatte fysiske, sensoriske eller mentale evner eller mangel på erfaring og viden, hvis de er under opsyn eller er blevet vejledt i sikker anvendelse af apparatet og forstår den fare, det involverer. Apparatet må ikke anvendes af personer (herunder børn) med nedsatte fysiske, sensoriske eller mentale evner eller manglende erfaring og viden, medmindre de er blevet oplært eller instrueret i sikker brug af apparatet af en person, der er ansvarlig



for deres sikkerhed. Børn bør være under opsyn for at sikre, at de ikke leger med apparatet. Børn må ikke lege med apparatet. Rengøring og brugervedligeholdelse må ikke udføres af børn uden opsyn (EU-lande).



## ADVARSLER FOR PRODUKTBRUG

- Hvis en unormal situation opstår (såsom en brændt lugt), slukkes enheden med det samme, og strømtilførslen afbrydes. Ring til forhandleren for at få anvisninger om, hvordan du undgår elektrisk stød, brand eller personskade.
- Før ikke fingre, stænger eller andre genstande ind i luftindtag eller -udtag. Dette kan medføre personskade, da blæseren kan rotere ved høje hastigheder.
- Anvend ikke brændbar spray såsom hårspray, lak eller maling i nærheden af enheden. Dette kan medføre brand eller antændelse.
- Anvend ikke airconditionenheden på steder tæt på eller i nærheden af antændelige gasser. Gasudslip kan samles omkring enheden og medføre eksplosion.
- Betjen ikke airconditionenheden i et vådrum såsom et badeværelse eller bryggers. Hvis apparatet i for høj grad udsættes for vand, kan det betyde, at de elektriske komponenter kortsletter.
- Udsæt ikke din krop direkte for kold luft i en længere periode.
- Lad ikke børn lege med airconditionenheden. Børn skal til enhver tid være under opsyn i nærheden af enheden.
- Hvis airconditionenheden bruges sammen med brændere eller andre opvarmningsenheder, skal der luftes godt ud i rummet for at undgå iltmangel.
- I bestemte funktionelle miljøer, f.eks. køkkener, serveringsrum etc., anbefales brug af specielt udviklede airconditionenheder på det varmeste.

## ADVARSLER OM RENGØRING OG VEDLIGEHOLDELSE

- Sluk for apparatet, og afbryd strømtilførslen før rengøring. I modsat fald kan det medføre elektrisk stød.
- Rengør ikke airconditionenheden med store mængder vand.
- Rengør ikke airconditionenheden med antændelige rengøringsmidler. Antændelige rengøringsmidler kan medføre brand eller deformation.



## PAS PÅ

- Sluk for airconditionenheden, og afbryd strømtilførslen, hvis du ikke skal bruge apparatet i længere tid.
- Sluk for enheden og træk stikket ud i tordenvejr.
- Sørg for, at kondensvandet frit kan løbe fra enheden.
- Betjen ikke airconditionenheden med våde hænder. Det kan medføre elektrisk stød.
- Brug ikke enheden til andre formål end det tilsigtede.
- Kravl ikke op på og anbring ikke genstande oven på udendørsenheden.
- Lad ikke airconditionenheden køre i for lange perioder med åbne døre eller vinduer, eller hvis fugtigheden er meget høj.



## ELEKTRISKE ADVARSLER

- Brug kun den specificerede elledning. Hvis elledningen beskadiges, skal den udskiftes af producenten, producentens servicerepræsentant eller en tilsvarende autoriseret elektriker for at undgå fare.
- Hold elstikket rent. Fjern støv eller snavs, der aflejres på eller omkring stikket. Snavsede stik kan medføre brand eller elektrisk stød.
- Træk ikke i elledningen for at afbryde enheden. Tag godt fat om stikket, og træk det ud af stikkontakten. Hvis der trækkes direkte i elledningen, kan den blive beskadiget, hvilket kan medføre brand eller elektrisk stød.
- Modificer ikke elledningens længde, og brug ikke en forlængerledning til strømtilførsel til enheden.
- Del ikke stikkontakt med andre apparater. Forkert eller utilstrækkelig strømtilførsel kan medføre brand eller elektrisk stød.
- Produktet skal udstyres med en korrekt jordforbindelse på installationstidspunktet, da elektrisk stød i modsat fald kan være resultatet.

- Alle lokale og nationale standarder og regelsæt for ledningsføring samt installationshåndbogen skal følges ved alt elektrisk arbejde. Tilslut kablerne korrekt, fastgør dem for at undgå, at klemmerne beskadiges af udefra kommende kræfter. Forkerte elektriske forbindelser kan overophede og medføre brand samt elektrisk stød. Alle elektriske forbindelser skal være i overensstemmelse med ledningsføringsdiagrammet på panelerne på inden- og udendørsenhederne.
- Alle ledningsnet skal anbringes, så betjeningspanelets dæksel kan lukke korrekt. Hvis betjeningspanelets dæksel ikke lukkes korrekt, kan det medføre korrosion, og at klemmerne opvarmes, bryder i brand eller forårsager elektrisk stød.
- Hvis apparatet er permanent tilsluttet strømforsyningen, skal det tilsluttes via en anordning, der isolerer alle poler med en sikkerhedsafstand på minimum 3 mm ved alle poler samt en fejlstrømsafbryder med en fejlstrømseffekt, der ikke overstiger 30 mA. Installationen skal ligeledes være i overensstemmelse med de lokale bestemmelser for ledningsføring.

## ADVARSLER VEDRØRENDE INSTALLATION AF PRODUKTET

1. Installationen skal udføres af en autoriseret forhandler eller specialist. Forkert installation kan medføre vandlækage, elektrisk stød eller brand.
2. Installationen skal udføres i overensstemmelse med installationsvejledningen. Forkert installation kan medføre vandlækage, elektrisk stød eller brand. (I Nordamerika skal installationen udføres i overensstemmelse med kravene i NEC og CEC og kun af autoriseret personale.)
3. Kontakt en autoriseret servicetekniker med henblik på reparation eller vedligeholdelse af denne enhed. Apparatet skal installeres i overensstemmelse med den nationale lovgivning om ledningsføring.
4. Brug kun det tilbehør og de dele, der medfølger, samt de angivne dele til installationen. Brug af ikke-standarddele kan medføre vandlækage, elektrisk stød og sammenbrud af enheden.
5. Installer enheden på et fast underlag, som kan støtte enhedens vægt. Hvis det valgte sted ikke kan understøtte enhedens vægt, eller installationen ikke er udført korrekt, kan enheden falde ned og medføre alvorlig personskade og beskadigelse.
6. Installer afløbsrørsystemet i overensstemmelse med anvisningerne i denne håndbog. Forkerte afløbsforhold kan medføre vandskade i dit hjem og på dine ejendele.
7. Installer ikke en enhed med en elektrisk hjælpevarmer inden for 1 meter af brændbare materialer.
8. Installer ikke enheden et sted, hvor den kan blive udsat for antændelige gaslækager. Hvis antændelig gas akkumuleres omkring enheden, kan det forårsage brand.
9. Slå ikke strømtilførslen til, før alt arbejde er afsluttet.
10. Hvis airconditionenheden flyttes eller omplaceres, skal en erfaren servicetekniker spørges til råds vedrørende afbrydelse og geninstallation af enheden.
11. Læs anvisningerne i afsnittene "Installation af indendørsenhed" og "Installation af udendørsenhed" for at få oplysninger om installation af apparatet på beslaget.

## BEMÆRKNING OM FLOURHOLDIGE GASSER

1. Denne airconditionenhed indeholder flourholdige drivhusgasser. Se den relevante mærkat på selve enheden eller "Owner's Manual – Product Fiche" (Instruktionshåndbogen – Datablad) i udendørsenhedens emballage for at få mere udførlige oplysninger om gastypen og -mængden. (Kun produkter i EU).
2. Installation, service, vedligeholdelse og reparation af denne enhed skal udføres af en certificeret tekniker.
3. Nedtagning og genvinding af produktet skal udføres af en certificeret tekniker.
4. For udstyr, der indeholder flourholdige drivhusgasser i mængder svarende til 5 ton CO<sub>2</sub> eller derover, men under 50 CO<sub>2</sub>, gælder det, at systemet skal kontrolleres for lækager minimum hver 24. måned, hvis systemet har et integreret lækage-detekteringssystem.
5. Når enheden kontrolleres for lækager, anbefales det på det kraftigste at føre en korrekt logbog over alle kontroller.

## ADVARSEL VED BRUG AF R32

- Ved brug af et antændeligt kølemiddel skal apparatet stå i et rum med god ventilation, hvor rummets størrelse svarer til det areal, der er angivet for brugen.  
Til modeller med R32-kølemiddel:  
Apparatet skal installeres, bruges og være placeret i et rum med et gulvareal over 4 m<sup>2</sup>.
- Genanvendelige mekaniske forbindelser og kravesamlinger må ikke anvendes indendørs. (EN-standardkrav).
- Mekaniske forbindelser til indendørs brug skal have en lækhastighed på ikke over 3 g pr. år ved 25 % af det maksimalt tilladte tryk. Når mekaniske forbindelser genbruges indendørs, skal tætningsdelene udskiftes. Når kravesamlinger genbruges indendørs, skal kravedelen genfabrikeres. (UL-standardkrav)
- Når mekaniske forbindelser genbruges indendørs, skal tætningsdelene udskiftes. Når kravesamlinger genbruges indendørs, skal kravedelen genfabrikeres. (IEC-standardkrav)
- Mekaniske forbindelser til indendørs brug skal opfylde kravene iht. ISO 14903.

## DE EUROPÆISKE RETNINGSLINJER FOR BORTSKAFFELSE

Denne mærkning på produktet eller dets dokumentation viser, at elektronikaffald og udtjent elektrisk udstyr ikke skal blandes med almindeligt husholdningsaffald.



### Korrekt bortskaffelse af dette produkt (WEEE)

Dette apparat indeholder kølemiddel og andre potentielt farlige materialer. Når apparatet bortskaffes, foreskriver lovgivningen særlig indsamling og behandling. Bortskaf ikke dette produkt som husholdningsaffald eller usorteret kommunalt affald.

Du har følgende muligheder ved bortskaffelse af dette apparat:

- Bortskaf apparatet på en kommunalt affaldsplads, der indsamler elektronisk affald.
- Ved køb af et nyt apparat tager producenten gratis det gamle apparat retur.
- Producenten tager gratis det gamle apparat retur.
- Sælg apparatet til en certificeret skrothandler.

### Særlig meddelelse

Bortskaffelse af dette apparat i skoven eller andre naturområder er sundhedsfarligt og skadeligt for miljøet. Farlige stoffer kan trænge ned i grundvandet og komme ind i fødekæden.

# SPECIFIKATIONER OG FUNKTIONER

## INDENDØRSENHEDENS DISPLAY

Forskellige modeller har forskellige frontpaneler og displays. Ikke alle displaykoder, der er beskrevet nedenfor, er tilgængelige for den airconditionenhed, du har købt. Kontrollér displayet på den købte indendørsenhed.

Illustrationerne i denne håndbog har et beskrivende formål. Din indendørsenheds faktiske udformning kan afvige lidt.

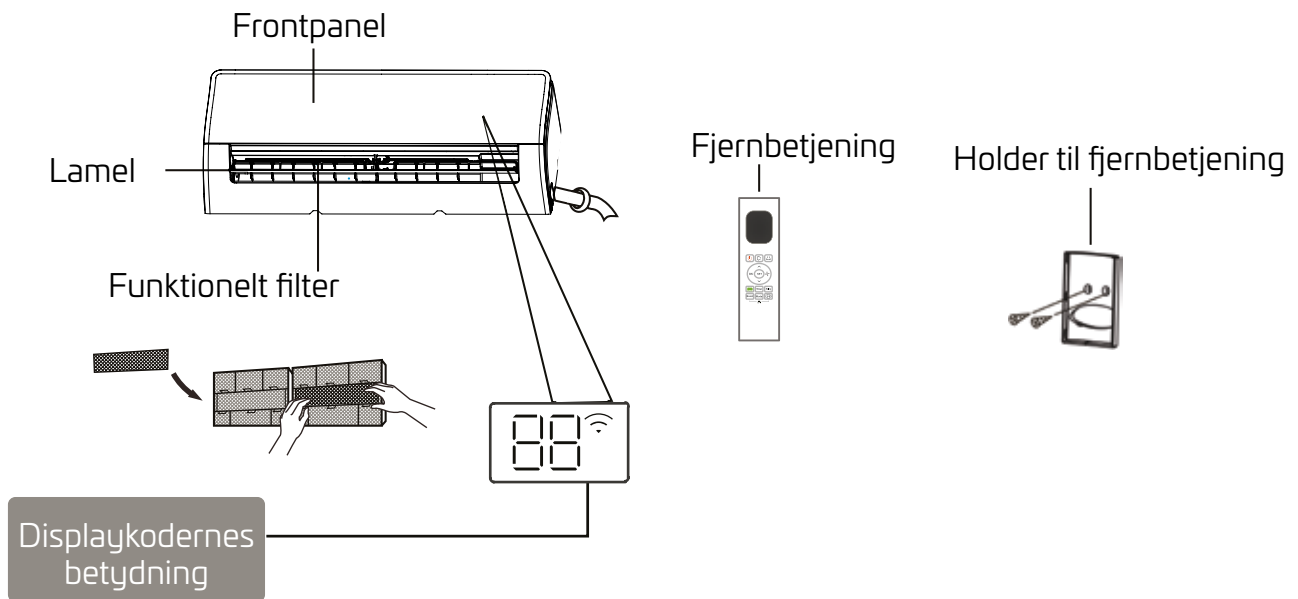

“” når funktionen Trådløs styring er aktiveret

“” viser temperaturen, driftsfunktionen og fejlkoder:

“” i 3 sekunder, når:

- TIMER ON (Timer til) er valgt (hvis enheden er slået FRA, vises “” fortsat, når TIMER ON (Timer til) er valgt)
- Funktionerne SWING (Drej), TURBO, ECO (Øko) eller Støjfri er slået til

“” i 3 sekunder, når:

- TIMER OFF (Timer fra) er valgt
- Funktionerne SWING (Drej), TURBO, ECO (Øko) eller Støjfri er slået fra

“” ved afisning

“” når 8 °C varmfunktionen er slået til

“” når funktionen Aktiv rens er slået til (vekselretter med effekttopdeling)

## DRIFTSTEMPERATUR

Når din airconditionenhed bruges uden for følgende temperaturområder, kan visse sikkerhedsmæssige beskyttelsesfunktioner blive aktiveret, hvilket kan medføre deaktivering af enheden.

## VEKSELRETTER MED EFFEKTOPDELING

	TILSTANDEN COOL (KØLIG)	TILSTANDEN HEAT (VARM)	TILSTANDEN DRY (TØR)
Rumtemperatur	16 °C til 32 °C (60 °F-90 °F)	0 °C til 30 °C (32 °F-86 °F)	10 °C til 32 °C (50 °F-90 °F)
Udendørstemperatur	0 °C til 50 °C (32 °F-122 °F)	Vedrørende modellen SCOP + -15 °C til 24 °C (5 °F-75 °F)  Vedrørende modellen SCOP A++ -25 °C til 24 °C (-13 °F-75 °F)	0 °C til 50 °C (32 °F-122 °F)
	-15 °C til 50 °C (5 °F-122 °F) (Kun vedrørende modeller med kølesystemer til lave temperaturer.)		

## VEDRØRENDE UDENDØRSENHEDER MED ELEKTRISK HJÆLPEVARMESYSTEM

Når udendørstemperaturen er under 0 °C (32 °F), anbefaler vi på det kraftigste at lade enheden være konstant tilsluttet for at sikre uproblematisk, vedvarende drift.

### Enhedens ydeevne kan optimeres yderligere på følgende måde:

- Hold døre og vinduer lukkede.
- Begræns energiforbruget ved hjælp af funktionerne TIMER ON (Timer til) og TIMER OFF (Timer fra).
- Tildæk ikke luftindtag eller luftudtag.
- Efterse og rengør luftfiltrene regelmæssigt.

## ANDRE FUNKTIONER

### • Automatisk genstart

Hvis enhedens strømtilførsel afbrydes, genstarter den automatisk med de tidligere indstillinger, når den igen har strømtilførsel.

### • Trådløs styring

Med trådløs styring kan du styre airconditionenheden ved hjælp af mobiltelefonen og en trådløs forbindelse.

Velkvalificeret personale skal stå for adgangen til, udskiftning af samt vedligeholdelse-opgaver på USB-enheden.

### • Lamelvinkelhukommelse

Når enheden tændes, vender lamellen automatisk tilbage til sin tidligere vinkel.

### • Aktiv rens

-- Teknologien til aktiv rens vasker det støv væk, som måtte sætte sig på varmeveksleren ved automatisk frysning og hurtig optøning af isen. Lyden "pi-pi" høres. Den aktive rensfunktion bruges til at producere mere kondenseret vand til forbedring af rengøringseffekten, og der vil blæse kold luft ud. Efter rengøringen vil den integrerede blæser fortsat køre med varm luft for at blæse fordampere tør og således holde enheden ren indeni.

-- Når denne funktion aktiveres, viser indendørsenhedens display "CL", og efter 20 til 130 minutter slår enheden automatisk fra og annullerer den aktive rensfunktion.

-- Systemet starter Rengøringsprocessen med høj temperatur, og luftudtagets temperatur vil være meget høj.

Hold dig på afstand af den. Det vil også betyde, at rumtemperaturen stiger.

### • Indirekte luft

Denne funktion forhindrer, at luften blæses direkte mod kroppen og øger komfortniveauet.

### • Registrering af kølemiddellækager

Indendørsenheden viser automatisk "ELOC" eller får LED'erne til at blinke (afhængigt af modellen), når den registrerer kølemiddellækager.

### • Sovefunktion

SOVE-funktionen bruges til reducere energiforbruget, mens du sover (og ikke har brug for samme temperaturindstillinger for at have det behageligt). Denne funktion kan kun aktiveres ved hjælp af fjernbetjeningen. Sovefunktionen er ikke tilgængelig i tilstanden FAN (Blæser) eller DRY (Tør).

Tryk på SOVE-knappen, når du er klar til at sove. I tilstanden COOL (Kølig) øger enheden temperaturen med 1 °C (2 °F) efter 1 time og yderligere 1 °C (2 °F) efter endnu en time. I tilstanden HEAT (Varm) sænker enheden temperaturen 1 °C (2 °F) efter en time og yderligere 1 °C (2 °F) efter endnu en time.

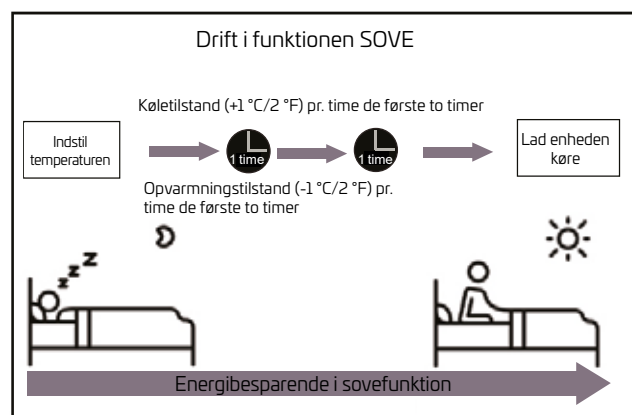

### • Indstilling af luftstrømmens retning

Indstilling af luftstrømmen i en lodret retning: Brug med enheden tændt knappen SWING/DIRECT (Drej/Ret) for at indstille luftstrømmens retning (lodret retning). Se fjernbetjeningens brugsvejledning for at få yderligere oplysninger.

### BEMÆRKNING OM LAMELVINKLER

Ved brug af tilstanden COOL (Kølig) eller DRY (Tør) må lamellen ikke indstilles i en for lodret vinkel i længere perioder. Dette kan medføre kondensvand på lamellerne, som kan dryppe ned på gulvet eller møblerne.

Ved brug af tilstanden COOL (Kølig) eller HEAT (Varm) kan indstilling af lamellen i en for lille vinkel forringe enhedens ydeevne på grund af en begrænset luftstrøm. BEMÆRK: Indstil den lodrette luftstrømslamel i den maksimale vinkel under testen af opvarmingskapaciteten i henhold til kravet i den relevante standard.

### Indstilling af luftstrømmen i en vandret retning

Luftstrømmens vandrette retning skal indstilles manuelt. Indstil den ønskede retning ved hjælp af deflektorstangen (se Fig. B).

Luftstrømmens vandrette retning kan også indstilles med fjernbetjeningen. Se fjernbetjeningens brugsvejledning.

### Manuel betjening (uden fjernbetjening)

**⚠ PAS PÅ** Den manuelle knap er udelukkende beregnet til testformål og nødbetjening. Brug ikke denne funktion, medmindre fjernbetjeningen ikke er tilgængelig, og det er absolut nødvendigt. Brug fjernbetjeningen til at aktivere enheden og vende tilbage til almindelig drift. Enheden skal slukkes inden manuel betjening.

Sådan betjenes enheden manuelt:

1. Åbn indendørsenhedens frontpanel.
2. Find knappen til **MANUEL STYRING** i enhedens højre side.
3. Tryk én gang på knappen til **MANUEL STYRING** for at aktivere tilstanden **TVUNGEN AUTOMATISK**.
4. Tryk igen på knappen **MANUEL STYRING** for at aktivere tilstanden **TVUNGEN KØLING**.
5. Tryk på knappen **MANUEL STYRING** en tredje gang for at slukke enheden.

6. Luk frontpanelet.

**BEMÆRK:** Flyt ikke lamellen med hånden. Dette kan betyde, at lamellens synkronisering forstyrres. Hvis dette sker, slukkes enheden, og stikket afbrydes i nogle sekunder, hvorefter enheden startes igen. Derved nulstilles lamellen.

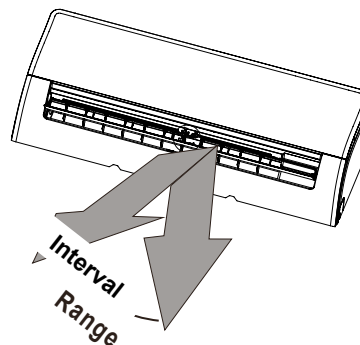
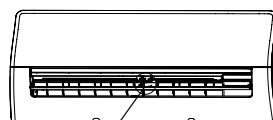

Fig. A



### PAS PÅ

Anbring ikke fingrene i eller nær blæseren og enhedens indsugningsside. Højhastighedsblæseren i enheden kan forårsage personskade.



Deflektorstang

Fig. B

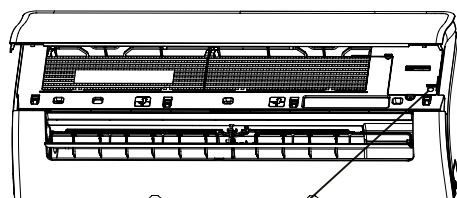
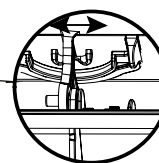

Knap til manuel styring

## Pleje og vedligeholdelse

### Rengøring af din indendørsenhed

#### SLUK ALTID AIRCONDITIONANLÆGGET OG AFBRYD STRØMFORSYNINGEN INDEN RENGØRING OG VEDLIGEHOLDESE

##### ⚠ PAS PÅ

Brug kun en blød, tør klud til at tørre enheden ren med. Hvis enheden er særligt snavset, kan du tørre enheden ren med en klud, der vædet med varmt vand.

- Brug ikke kemikalier eller kemisk behandlede klude til rengøring af enheden
- Brug ikke benzen, malingsfortynder, pudsemiddel eller andre opløsningsmidler til rengøring af enheden. De kan medføre, at plastoverfladen revner eller deformeres.
- Brug ikke vand med en temperatur over 40 °C (104 °F) til rengøring af frontpanelet. Det kan medføre, at panelet deformeres eller misfarves.

#### Rengøring af luftfilteret

En tilstoppet airconditionenhed kan nedbringe enhedens kølevirkningsgrad og kan være sundhedsskadeligt. Sørg for at rengøre filteret mindst én gang hver anden uge.

1. Løft indendørsenhedens frontpanel.
2. Tryk først på tappen i filterets ende for at udløse låseanordningen, løft panelet, og træk det derefter ind mod dig.
3. Træk nu filteret ud.
4. Hvis filteret har et lille luftfriskerfilter, hægtes det af det større filter. Rengør dette luftfriskerfilter med en håndstøvsuger.
5. Rengør det største luftfilter med varmt sæbevand. Sørg for at bruge et mild rengøringsmiddel.
6. Skyl filteret med rent vand, og ryst det overskydende vand af.
7. Tør det et køligt og tørt sted, og undgå at udsætte det for direkte sollys.

8. Når det er tørt, hægtes luftfriskerfilteret fast på det større filter, hvorefter det sættes tilbage i indendørsenheden.
9. Luk indendørsenhedens frontpanel.

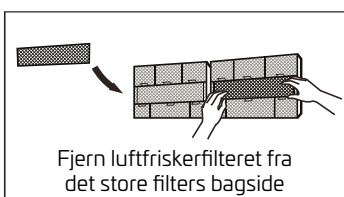
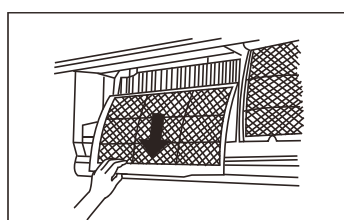
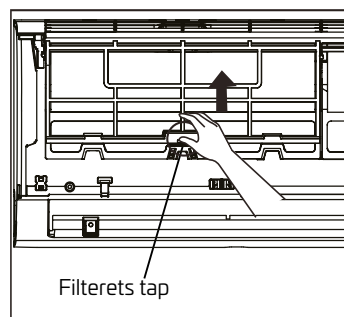

Fjern luftfriskerfilteret fra det store filters bagside

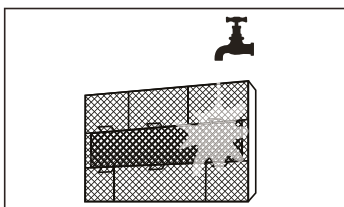

##### ⚠ PAS PÅ

Undgå berøring af luftfriskerfilteret (plasmafilteret) i mindst 10 minutter efter slukning af enheden.



## ⚠ PAS PÅ

- Inden udskiftning eller rengøring af filteret, skal enheden slukkes og strømtilførslen afbrydes.
- Berør ikke enhedens metaldele ved afmontering af filteret. Du kan skære dig på de skarpe metalcanter.
- Brug ikke vand til indvendig rengøring af indendørsenheden. Dette kan ødelægge isoleringen og medføre elektrisk stød.
- Udsæt ikke filteret for direkte sollys ved tørring. Det kan få filteret til at skrumpes.

## Påmindelser om luftfilter (valgfri)

### Påmindelse om rengøring af luftfilter

Efter 240 timers brug blinker indikatoren "CL." på indendørsenhedens display. Dette er en påmindelse om at rengøre filteret. Efter 15 sekunder vender enheden tilbage til den forrige displayvisning.

Påmindelsen nulstilles ved at trykke 4 gange på knappen LED på fjernbetjeningen eller trykke 3 gange på knappen til MANUEL STYRING. Hvis du ikke nulstiller påmindelsen, vil indikatoren "CL" blinke igen, når du genstarter enheden.

Påmindelse om udskiftning af luftfilter  
Efter 2.880 timers brug blinker indikatoren "nF" på indendørsenhedens display. Dette er en påmindelse om at udskifte filteret. Efter 15 sekunder vender enheden tilbage til den forrige displayvisning.

Påmindelsen nulstilles ved at trykke 4 gange på knappen LED på fjernbetjeningen eller trykke 3 gange på knappen til MANUEL STYRING. Hvis du ikke nulstiller påmindelsen, vil indikatoren "nF" blinke igen, når du genstarter enheden.

## ⚠ PAS PÅ

- Al vedligeholdelse og rengøring af uden-dørsenheden bør udføres af en autoriseret forhandler eller en godkendt serviceudbyder.
- Alle reparationer af enheden bør udføres af en autoriseret forhandler eller en godkendt serviceudbyder.

## Vedligeholdelse – Lange perioder uden brug

Hvis du ikke regner med at skulle bruge airconditionenheden i en længere periode, skal du gøre følgende:

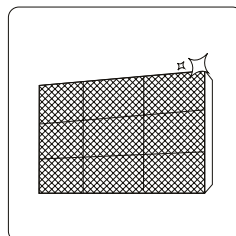

Rengør alle filtre

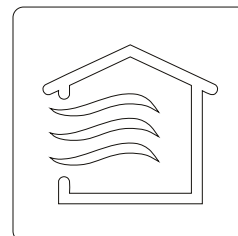

Slå funktionen FAN (Blæser) til, indtil enheden er helt tørret ud



Sluk for enheden, og afbryd strømtilførslen

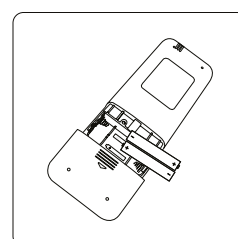

Fjern batterierne fra fjernbetjeningen

## Vedligeholdelse – Eftersyn inden sæsonens start

Efter lange perioder uden brug eller inden perioder med hyppig brug skal du gøre følgende:

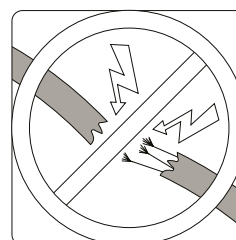

Kontrollér for beskadigede ledninger

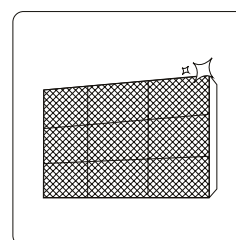

Rengør alle filtre



Kontrollér for lækager

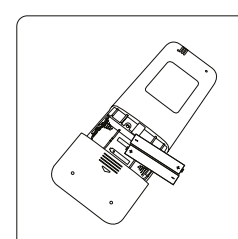

Udskift batterierne

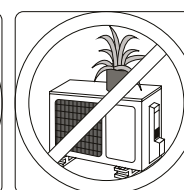
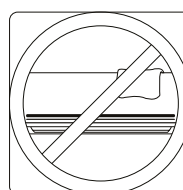

Sørg for, at ingen af luftindtagene eller luftudtagene er blokeret

# Fejlfinding

## SIKKERHEDSFORANSTALTNINGER

Sluk STRAKS enheden, hvis et af følgende forhold forekommer!

- Elledningen er beskadiget eller usædvanligt varm
- Der er en brændt lugt
- Enheden udsender høje eller usædvanlige lyde
- En sikring springer, eller en effektafbryder udløses hyppigt
- Vand eller andet trænger ind i eller kommer ud af enheden

## FORSØG IKKE SELV AT AFHJÆLPE DISSE FORHOLD! KONTAKT STRAKS EN AUTORISERET SERVICEUDBYDER!

### Hyppigt forekommende problemer

Følgende problemer er ikke en funktionsfejl og kræver i de fleste tilfælde ikke reparation.

Problem	Mulige årsager
Enheden tænder ikke ved tryk på knappen Tænd/Sluk	Enheden har en 3-minutters beskyttelsesfunktion, der forhindrer overbelastning af enheden. Enheden kan ikke genstartes inden for tre minutter efter slukning.
Enheden skifter fra tilstanden COOL/HEAT (Kølig/Varm) til tilstanden FAN (Blæser)	Enheden kan skifte indstillinger for at forhindre dannelse af is på enheden. Når først temperaturen stiger, genoptager enheden drift i den forrige valgte tilstand.
	Den indstillede temperatur er nået, og på dette tidspunkt deaktiverer enheden kompressoren. Enheden bliver ved med køre, når der igen forekommer temperatursvingninger.
Indendørsenheden udsender hvid tåge	I fugtige områder kan en stor forskel på temperaturen i luften i rummet og den behandlede luft medføre hvid tåge.
Både indendørs- og udendørsenhederne udsender hvid tåge	Når enheden genstartes i tilstanden HEAT (Varm) efter afisning, kan den hvide tåge udsendes på grund af den fugt, som blev dannet ved afisningsprocessen.
Indendørsenheden støjer	Luften kan afgive en brusende lyd, når lamellens position ændres.
	Der kan forekomme en pibelyd, når enheden har kørt tilstanden HEAT (Varm), fordi enhedens plastdele udvides og trækker sig sammen.
Både indendørs- og udendørsenheden støjer	En lav hvæselyd, når enheden er i drift: Dette er normalt, og skyldes kølemiddelgassen, der strømmer igennem både indendørs- og udendørsenhederne.
	En lav hvæselyd, når systemet startet, lige er holdt op med at køre eller udfører afisning: Denne støj er normal og skyldes, at kølemiddelgassen stopper eller skifter retning.
	Pibelyd: Plast- og metaldelens normale udvidelse og sammentrækning som følge af temperaturændringer under driften kan medføre pibelyde.
Udendørsenheden støjer	Enheden frembringer forskellige lyde afhængigt af den aktuelle driftstilstand.
Enten indendørs- eller udendørsenheden afgiver støv	Enheden kan samle støv, hvis den ikke bruges i længere tid, og dette støv afgives, når enheden tændes. Dette kan afhjælpes ved at tildække enheden ved længere perioder uden aktivitet.

Indendørsenheden afgiver en dårlig lugt	Enheden kan optage lugt fra miljøet (f.eks. møbler, madlavning, cigaretter etc.), som afgives i forbindelse med driften.
	Enhedens filtre er mugne og bør rengøres.
Udendørsenhedens blæser fungerer ikke	Under driften reguleres blæserhastigheden for at optimere produktets funktion.
Driften er uregelmæssig eller uforudsigelig, eller enheden reagerer ikke.	Interferens fra mobilmaster og fjernmonterede forstærkere kan medføre funktionsfejl i enheden. Prøv i så fald følgende: <ul style="list-style-type: none"> <li>• Afbryd strømtilførslen, og tilslut den igen.</li> <li>• Tryk på knappen Tænd/Sluk på fjernbetjeningen for at starte driften på ny.</li> </ul>
<b>BEMÆRK:</b> Hvis problemet ikke afhjælpes, skal du kontakte den lokale forhandler eller det nærmeste kundeservicecenter. Giv dem en detaljeret beskrivelse af enhedens funktionsfejl samt modelnummeret.	



## Fejlfinding



Hvis problemet ikke afhjælpes, skal du kontrollere følgende punkter, inden du kontakter en reparationsvirksomhed

Problem	Mulige årsager	Afhjælpning
<b>Ringe køleevne</b>	Temperaturindstillingen er muligvis højere end omgivelsestemperaturen i rummet	Vælg en lavere temperaturindstilling
	Varmeveksleren på indendørs- eller udendørsenheden er snavset	Rengør den pågældende varmeveksler
	Luftfilteret er snavset	Afmonter filteret, og rengør det i overensstemmelse med anvisningerne
	Luftindtaget eller -udtaget på en af enhederne er tilstoppet	Sluk enheden, fjern tilstopningen, og tænd enheden igen
	Døre og vinduer er åbne	Sørg for, at alle døre og vinduer er lukkede, mens enheden er i drift
	Temperatur er for høj på grund af sollys	Luk vinduerne, og træk gardinerne for, i perioder med høje temperaturer og kraftigt sollys
	For mange varmekilder i rummet (personer, computere, elektronik etc.)	Nedbring antallet af varmekilder
	Lav kølemiddelstand som følge af lækage eller langvarig brug	Kontrollér for lækager, foretag tætning om nødvendigt, og efterfyld kølemiddel
	Funktionen Støjfri er aktiveret (valgfri funktion)	Funktionen Støjfri kan sænke produktets ydeevne ved at nedbringe driftsfrekvensen. Slå funktionen Støjfri fra.

Problem	Mulige årsager	Afhjælpning
<b>Enheden virker ikke</b>	Strømafbrydelse	Vent op, at strømmen vender tilbage
	Strømtilførslen er afbrudt	Slå strømtilførslen til
	Sikringen er sprunget	Udskift sikringen eller printpladen med hjælp fra en kvalificeret servicetekniker
	Batterierne i fjernbetjeningen er udtjente	Udskift batterierne
	Enhedens 3-minutters beskyttelse er blevet aktiveret	Vent tre minutter inden genstart af enheden
	Timeren er aktiveret	Slå timeren fra
<b>Enheden starter og stopper hele tiden</b>	Der er for meget eller for lidt kølemiddel i systemet	Kontrollér for lækager, og fyld kølemiddel på systemet ved hjælp fra en kvalificeret servicetekniker
	Ukomprimerbar gas eller fugt er trængt ind i systemet.	Udluft og fyld kølemiddel på systemet ved hjælp fra en kvalificeret servicetekniker
	Kompressoren er defekt	Udskift kompressoren med hjælp fra en kvalificeret servicetekniker
	Spændingen er for høj eller for lav	Installer en trykregulator til regulering af spændingen med hjælp fra en kvalificeret servicetekniker
<b>Ringe opvarmningsevne</b>	Udendørstemperaturen er ekstremt lav	Brug en hjælpeopvarmningsenhed
	Kold luft trænger ind gennem døre og vinduer	Sørg for, at alle døre og vinduer er lukkede under anvendelsen
	Lav kølemiddelstand som følge af lækage eller langvarig brug	Kontrollér for lækager, foretag tætning om nødvendigt, og efterfyld kølemiddel
<b>Indikatorlamperne bliver ved med at blinke</b>	<p>Enhedens drift indstilles muligvis eller fortsætter på sikker vis. Vent ca. 10 minutter, hvis indikatorlamperne fortsat blinker, eller der vises fejlkoder. Problemet løser muligvis sig selv.</p> <p>Afbryd i modsat fald strømtilførslen, og tilslut den igen. Tænd enheden.</p> <p>Hvis problemet ikke afhjælpes, afbrydes strømtilførslen, og det nærmeste kundeservicecenter kontaktes.</p>	
<b>Fejlkode vises på indendørsenhedens display og begynder med følgende bogstaver:</b> E(x), P(x), F(x) EH(xx), EL(xx), EC(xx) PH(xx), PL(xx), PC(xx)		

**BEMÆRK:** Hvis problemet ikke afhjælpes af ovenstående kontroller og diagnosticering, skal du straks slukke for enheden og kontakte et autoriseret servicecenter.











<b>FOR ODU OF Q HEAT 122 &amp; 322</b>		
<b>FACTORY</b>	HOLLYLAND (CHINA) ELECTRONICS TECHNOLOGY CORPORATION LTD	DONGGUAN BETTER ELECTRONICS TECHNOLOGY CO., LTD
<b>MODEL</b>	65TS 250V 20A	614 250V 20A
<b>PICTURE</b>		
<b>LOAD CAPACITY</b>	100% 4HRS.MIN	100% IN>4H
<b>SEGMENTATION ABILITY</b>	100A 250V	10000A/125V AC 50-60HZ; 1500A/250V AC COSφ=0.7-0.8;
<b>AVERAGE I2T</b>	2008 A <sup>2</sup> S	3249 A <sup>2</sup> S
<b>MAXIMUM VOLTAGE DROP MV</b>	150	150

<b>FOR IDU OF Q HEAT 122</b>		
<b>FACTORY</b>	HOLLYLAND (CHINA) ELECTRONICS TECHNOLOGY CORPORATION LTD	DONGGUAN BETTER ELECTRONICS TECHNOLOGY CO., LTD
<b>MODEL</b>	50CT T5AH 250V	524-5A/250V
<b>PICTURE</b>		
<b>LOAD CAPACITY</b>	150% 1HRS.MIN	150% 1HRS.MIN
<b>SEGMENTATION ABILITY</b>	500A 250VAC	10000A/125V AC 50-60HZ; 1500A/250V AC COSφ=0.7-0.8;
<b>AVERAGE I2T</b>	218.3A <sup>2</sup> S	180 A <sup>2</sup> S
<b>MAXIMUM VOLTAGE DROP MV</b>	100	100

<b>FOR IDU OF Q HEAT 322</b>		
<b>FACTORY</b>	DONGGUAN BETTER ELECTRONICS TECHNOLOGY CO., LTD.	XC ELECTRONICS (SHENZHEN) CORP.,LTD
<b>MODEL</b>	50CT T5AH 250V	524-5A/250V
<b>PICTURE</b>		
<b>LOAD CAPACITY</b>	1.1IN, 4H	1.1IN, 4H
<b>SEGMENTATION ABILITY</b>	35A 250V AC	35A AC 250V
<b>AVERAGE I2T</b>	4.16A <sup>2</sup> S	42A <sup>2</sup> S
<b>MAXIMUM VOLTAGE DROP MV</b>	200	200

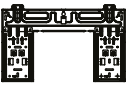
## Tilbehør

Airconditionssystemet leveres med følgende tilbehør. Brug alle installationsdele og alt tilbehør ved installation af airconditionenheden. Forkert installation kan medføre vandlækage, elektrisk stød og brand eller betyde, at udstyret svigter. De dele, der ikke følger med airconditionanlægget, skal købes separat.

Tilbehørsdelens betegnelse	ANTAL (DELE)	FORM	Tilbehørets betegnelse	ANTAL (DELE)	UDSEENDE
HÅNDBOG	2-3		Fjernbetjening	1	
AFLØBSRØRSAMLING (TIL MODELLER MED KØLING OG OPVARMNING)	1		BATTERI	2	
TÆTNINGSRING (TIL MODELLER MED KØLING OG OPVARMNING)	1		Holder til fjernbetjening (valgfri)	1	
MONTERINGSPLADE	1		Monteringsskruer til holder til fjernbetjening (valgfri)	2	
ANKRE	5-8 (afhængigt af modellen)		Lille filter (skal monteres på det primære luftfilters bagside af en autoriseret tekniker, når maskinen installeres)	1-2 (afhængigt af modellen)	
MONTERINGSSKRUE TIL MONTERINGSPLADEN	5-8 (afhængigt af modellen)				

Navn	PLACERING		KVALITET (STK.)
Tilslutningsrørehed	VÆSKESIDEN	ø 6,35 MM (1/4 IN)	Dele du skal købe separat. Spørg forhandleren til råds vedrørende den korrekte rørstørrelse til den enhed, du har købt.
	GASSIDEN	ø 9,52 MM (3/8 IN)	

# Kort beskrivelse af installation – Indendørsenhed

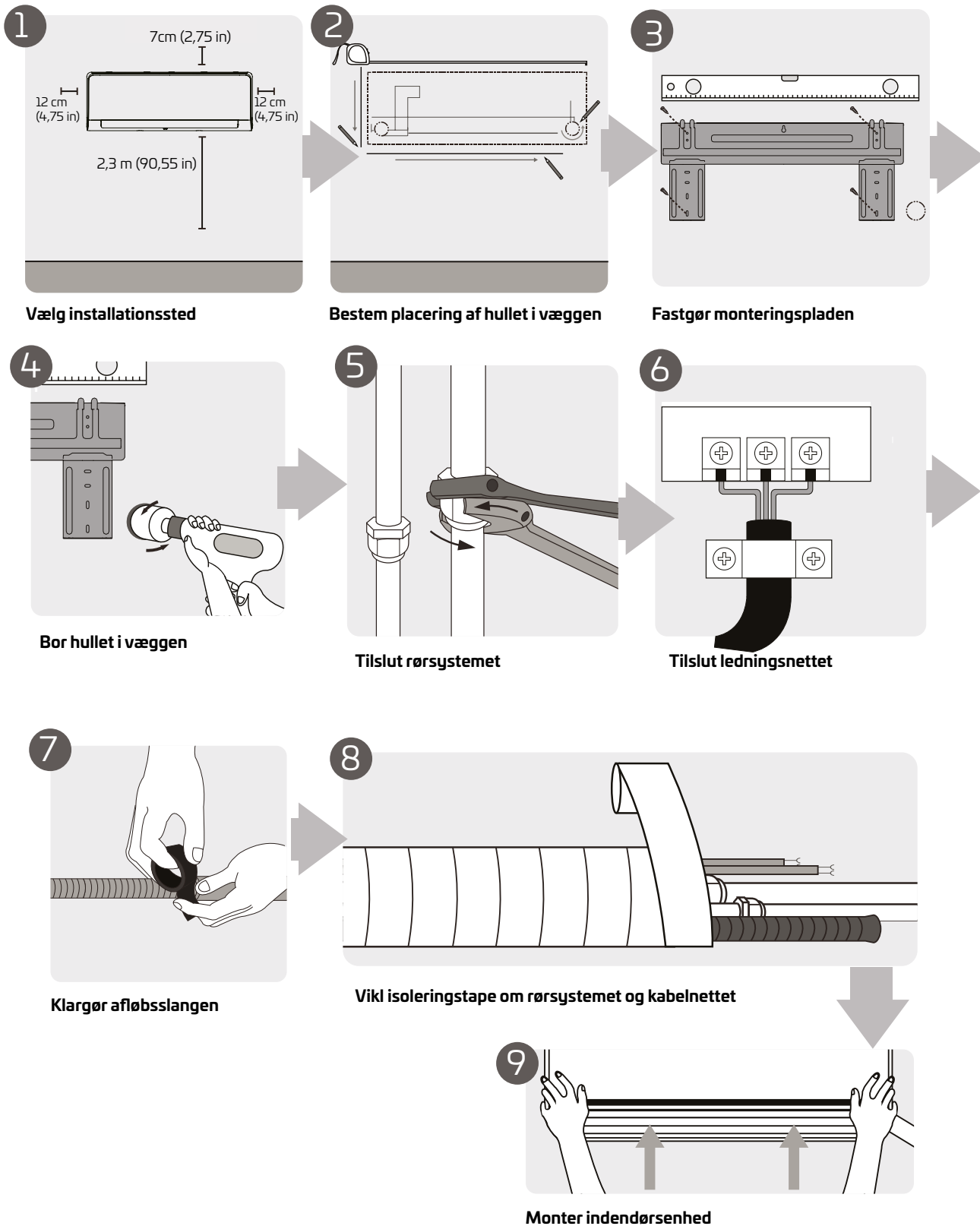

En afstand på mindst 10 cm mellem enheden og loftet anbefales for at opnå optimal ydeevne

## Enhedens dele

**BEMÆRK:** Installationen skal udføres i overensstemmelse med kravene i lokale og nationale standarder. Installationen kan variere lidt i forskellige områder.

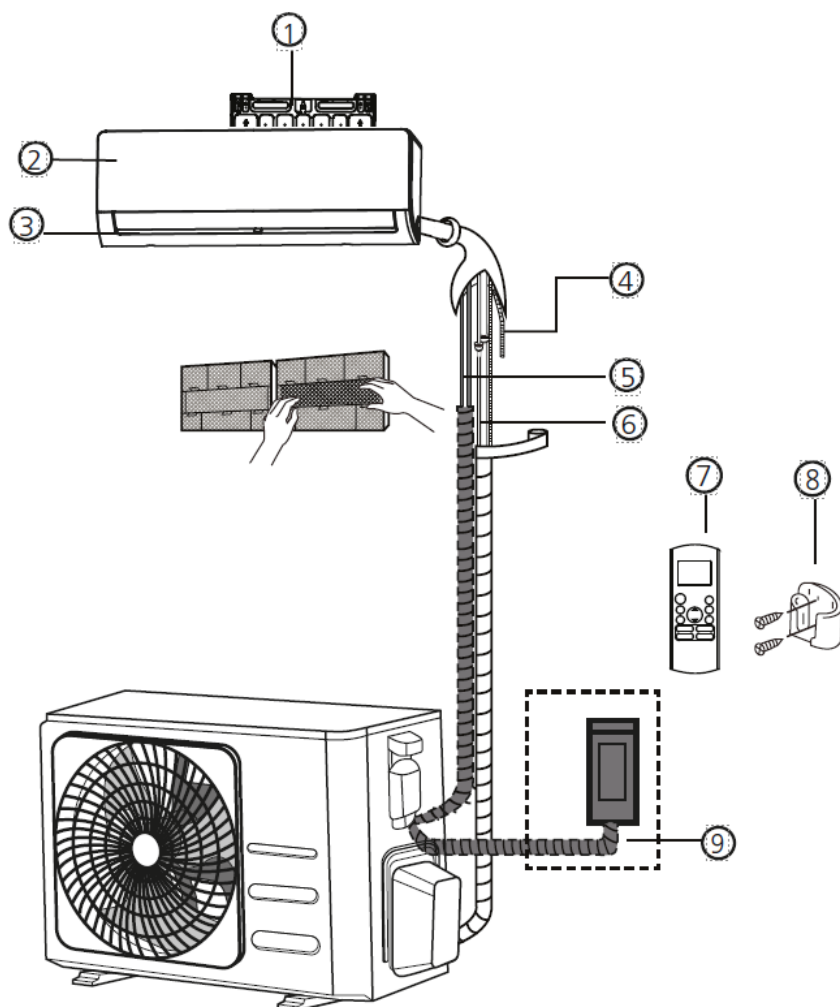

- |                       |                              |
|-----------------------|------------------------------|
| 1. Vægmonteringsplade | 6. Kølemiddelrørsystem       |
| 2. Frontpanel         | 7. Fjernbetjening            |
| 3. Lamel              | 8. Holder til fjernbetjening |
| 4. Afløbsrør          | 9. Udendørsenhedens elkabel  |
| 5. Signalkabel        |                              |

### BEMÆRKNING OM ILLUSTRATIONER

Illustrationerne i denne håndbog har et beskrivende formål. Din indendørsenheds faktiske udformning kan afvige lidt.



# Installation af indendørsenhed

## Installationsanvisninger – Indendørsenhed

### INDEN INSTALLATION

Inden installation af indendørsenheden skal du kontrollere mærkaten på produktets kasse for at sikre, at indendørsenhedens modelnummer svarer til udendørsenhedens modelnummer

### Hjælpevarmesystem.

- Når udendørstemperaturen falder, falder enhedens udgangseffekt samtidigt, da det indendørs varmebehov stiger. Juster hjælpevarmesystemet (f.eks. husets elektriske radiatorer), så systemerne kan arbejde sammen. Systemets indstilling bør være ca. 1-2 grader under luft-varmepumpens indstillede temperatur. Derved sikres korrekt drift/afisning.

### Trin 1: Vælg installationssted

Vælg et velegnet sted inden installation af indendørsenheden. Det følgende er standardkrav, der hjælper dig med at vælge et velegnet sted til placering af enheden.

### Passende installationssteder opfylder følgende standarder:

- God luftcirkulation
- Velegnede afløbsforhold
- Støj fra enheden vil ikke forstyrre andre mennesker
- Fast og solidt – stedet vil ikke forårsage vibrationer
- Stærkt nok til at understøtte enhedens vægt
- Stedet er mindst en meter fra alle andre elektriske apparater (f.eks. TV, radio og computer)

### Monter IKKE enheden på følgende steder:

- I nærheden af varmekilder, damp eller antændelig gas
- I nærheden af brændbare genstande som gardiner eller beklædning
- I nærheden af forhindringer, der kan spærre for luftcirkulationen
- I nærheden af døråbningen
- På steder, der udsættes for direkte sollys

### BEMÆRKNING OM HULLET I VÆGGEN:

Hvis der ikke er et fast kølemiddelrørsystem: Ved valg af installationssted skal du sikre, at der er rigelig plads til et hul i væggen (se trinnet Bor et hul i væggen til tilslutning af rørsystemet) til signalkablet og kølemiddelrørsystemet, der forbinder indendørs- og udendørsenhederne.

Standardpositionen for alle rørsystemer er på højre side af indendørsenheden (når man står foran enheden).

Enheden kan dog anvendes med rørsystemet i både højre og venstre side.

### Se følgende diagram for sikre en korrekt afstand mellem vægge og loft:

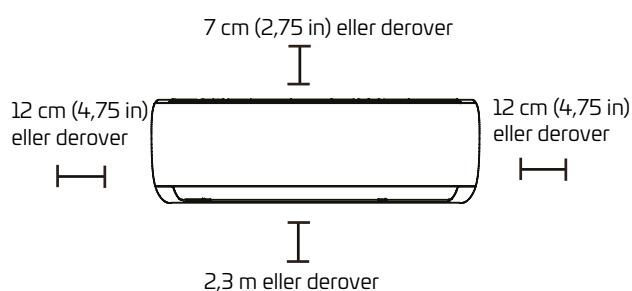

En afstand på mindst 10 cm mellem enheden og loftet anbefales for at opnå optimal ydeevne

### Trin 2: Fastgør monteringspladen på væggen

Monteringspladen er den del, hvorpå indendørsenheden monteres.

- Afmonter den skrue, der fastgør monteringspladen på indendørsenhedens bagside.

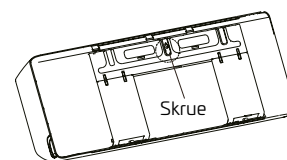

- Fastgør monteringspladen på væggen med de medfølgende skruer. Sørg for, at monteringspladen ligger helt fladt mod væggen.

**BEMÆRKNING OM BETON- ELLER MURSTENSVÆGGE:** Hvis væggen består af mursten, beton eller et lignende materiale, bores huller med en diameter på 5 mm i væggen, hvor de medfølgende muffeankre indsættes. Fastgør derefter monteringspladen på væggen ved at spænde skrueerne direkte i ankrene med klips.

### Trin 3: Bor et hul i væggen til tilslutning af rørsystemet

- Bestem placeringen af hullet i væggen med udgangspunkt i monteringspladens position. Se monteringspladens dimensioner.
- Bor et hul i væggen ved hjælp af et hulbor på 65 mm (2,5 in) eller 90 mm (3,54 in) (afhængigt af modellen). Sørg for, at hullet bores i en let nedadgående vinkel, så hullet er placeret 5 til 7 mm lavere udendørs end indendørs. Dette sikrer, at vandet løber korrekt ud.
- Anbring den beskyttende vægmanchet i hullet. Den beskytter hullets kanter og er med at lukke det, når du afslutter installationsprocessen.

### ⚠ PAS PÅ

Sørg ved boring af hullet i væggen for at undgå ledninger, rørføringer og andre følsomme komponenter.

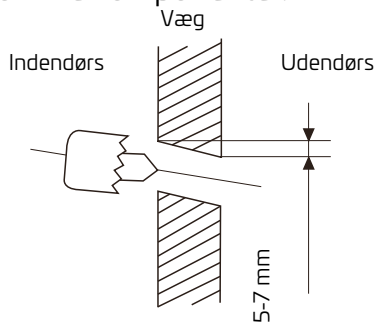

### MONTERINGSPLADENS MÅL

Forskellige modeller har forskellige monteringsplader. Afhængigt af de forskellige krav til tilpasning kan monteringspladens udformning og indendørsenhedens mål afvige en smule. Se eksempelvis Type A og Type B:

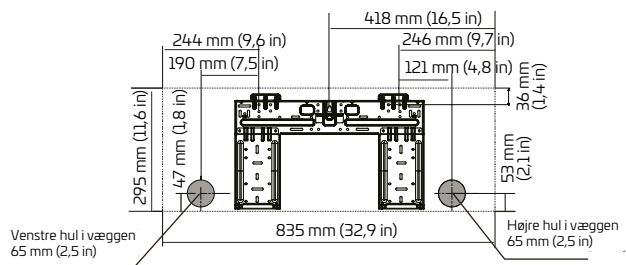
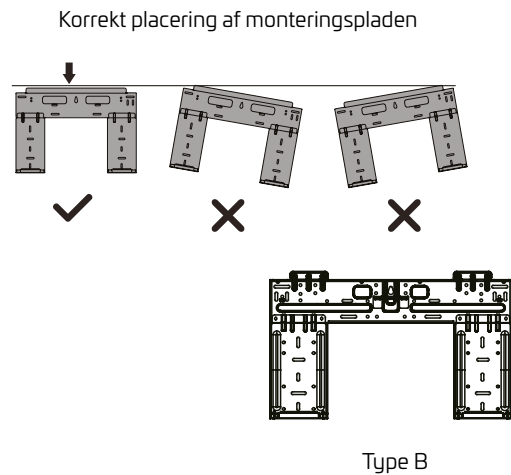

**BEMÆRK:** Hvis gassidens tilslutningsrør er  $\varnothing$  16 mm (5/8 in) eller derover, bør hullet i væggen være 90 mm (3,54 in).

### Trin 4: Klargør kølemiddelrørsystemet

Kølemiddelrørsystemet er anbragt i en isolerende muffe på enhedens bagside. Du skal klargøre rørsystemet, inden det føres gennem hullet i væggen.

1. Vælg med udgangspunkt i placeringen af hullet i væggen i forhold til monteringspladen den side, hvor rørsystemet skal komme ud af enheden.
2. Hvis hullet i væggen er bag enheden, skal knockout-panelet blive siddende. Hvis hullet i væggen er til højre eller venstre af indendørsenheden, fjernes knockout-panelet af plast på den pågældende side af enheden. Derved opstår der en åbning, hvor rørsystemet kan føres ud af enheden. Brug en spidstang, hvis det er problematisk at fjerne plastpanelet ved håndkraft.

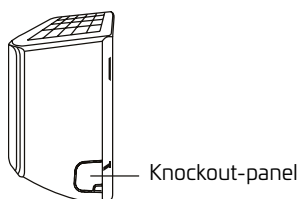

3. Hvis det eksisterende tilslutningsrørsystem allerede er indlejret i væggen, skal du springe direkte til trinnet Tilslut afløbsslangen. Hvis der ikke forefindes et indlejret rørsystem, tilsluttes indendørsenhedens kølemiddelrørsystem til forbindelsesrørsystemet, som forbinder indendørs- og udendørsenhederne.
4. Se afsnittet Tilslutning af kølemiddelrørsystem i denne håndbog for at få detaljerede anvisninger.

### ⚠ BEMÆRKNING OM RØRSYSTEMETS VINKEL

Kølemiddelrørsystemet kan føres ud af indendørsenheden fire forskellige steder: i venstre side, i højre side, til venstre på bagsiden og til højre på bagsiden.

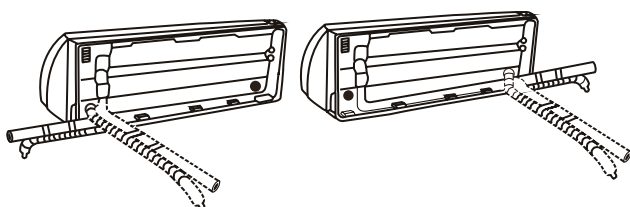

### PAS PÅ

Udvis meget stor forsigtighed for at undgå at lave buler i rørsystemet eller beskadige det, når det bøjes væk fra enheden. Buler i rørsystemet kan påvirke enhedens ydeevne.

### Trin 5: Tilslut afløbsslangen

Afløbsslangen tilsluttes som standard i enhedens venstre side (når du står foran enhedens bagside). Den kan dog også tilsluttes i højre side. Tilslut afløbsslangen i den side, hvor kølemiddelrørsystemet føres ud af enheden, for at sikre korrekt bortledning. Tilslut afløbsslangens forlængerstykker (købes separat) i afløbsslangens ende.

- Vikl teflontape stramt om tilslutningspunktet for at sikre en god tætning og forhindre lækager.
- Den del af afløbsslangen, der forbliver indendørs, beklædes med rørisoleringsskum for at forhindre kondensering.
- Fjern luftfilteret, og hæld en smule vand i afløbsbakken for at sikre, at vandet løber uhindret fra enheden.

### ! BEMÆRKNING OM AFLØBSSLANGENS PLACERING

Sørg for at placere afløbsslangen som vist på følgende tegninger.

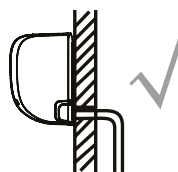

**KORREKT**  
Sørg for, at der hverken er knæk på eller buler i afløbsslangen for at sikre korrekt bortledning.

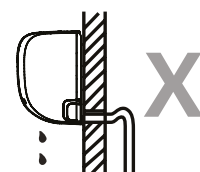

**IKKE KORREKT**  
Knæk på afløbsslangen betyder, at vandet bliver fanget i slangen.



**IKKE KORREKT**  
Knæk på afløbsslangen betyder, at vandet bliver fanget i slangen.

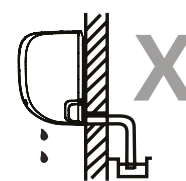

**IKKE KORREKT**  
Anbring ikke afløbsslangens ende i vand eller i en beholder til opsamling af vand. Dette vil forhindre korrekt bortledning.

## LUK UBRUGTE AFLØBSÅBNINGER

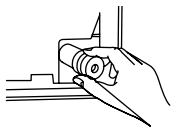

Du skal lukke ubrugte afløbsåbninger med den medfølgende gummiprop for at forhindre uønskede lækager

## ! LÆS DISSE BESTEMMELSER INDEN UDFØRELSE AF ELEKTRISK ARBEJDE

1. Al ledningsføring skal udføres i overensstemmelse med lokale og nationale standarder for og lovgivning om elektrisk arbejde og skal udføres af en autoriseret elektriker.
2. Alle elektriske forbindelser skal være i overensstemmelse med ledningsføringsdiagrammet på panelerne på inden- og udendørsenhederne.
3. Indstil straks arbejdet, hvis der er et alvorligt sikkerhedsrelateret problem med strømtilførslen. Forklar din beslutning for kunden, og nægt at installere enheden, indtil det sikkerhedsrelaterede problem er korrekt afhjulpet.
4. Tilførselsspændingen bør være 90-110 % af den nominelle spænding. Hvis tilførselsspændingen er for høj eller for lav, kan det medføre funktionsfejl, elektrisk stød eller brand.
5. En overspændingssikring og en hovedafbryder bør installeres ved strømtilførsel til et repareret ledningsnet.
6. Der bør integreres en omskifter eller effektafbryder, der afbryder alle poler og har en kontaktafstand på mindst 3 mm, i det reparerede ledningsnet ved strømtilførsel til et repareret ledningsnet. Elektrikeren skal anvende en godkendt effektafbryder eller omskifter.
7. Tilslut kun enheden til et individuelt linjeforgreningsudtag. Tilslut ikke et andet apparat til stikkontakten.
8. Sørg for, at airconditionenheden har en korrekt jordforbindelse.
9. Hver ledning skal tilsluttes, så den sidder godt fast. Løse ledningsnet kan medføre, at klemmen overophedes, hvilket kan medføre funktionsfejl og muligvis brand.

10. Undgå, at ledninger berører eller hviler på kølemiddelrørsystemet, kompressoren eller bevægelige dele i enheden.
11. Hvis enheden har en elektrisk hjælpevarmer, skal den installeres mindst 1 meter fra brændbare materialer.
12. Berør aldrig elektriske komponenter lige efter, at strømtilførslen er afbrudt, og undgå at få elektrisk stød. Når strømmen er slået fra, skal du altid vente 10 minutter eller mere, inden elektriske komponenter berøres.

**13. BEMÆRK** En fejlstrømseffektafbryder skal indbygges ved installationen.



### ADVARSEL

**AFBRYD DEN PRIMÆRE STRØMFORSYNING TIL ENHEDEN, INDEN DER UDFØRES ARBEJDE PÅ DET ELEKTRISKE SYSTEM ELLER LEDNINGSNETTET**

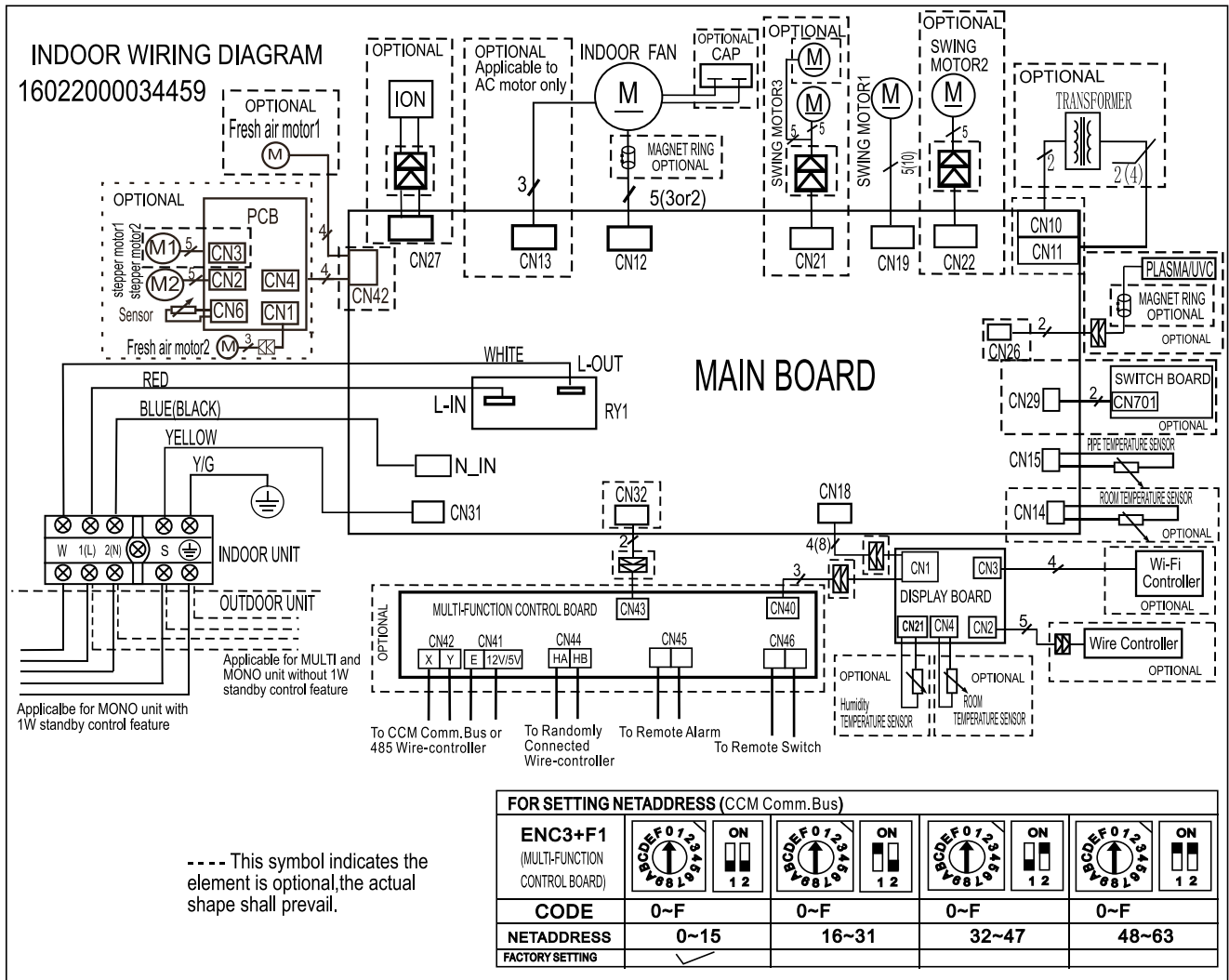

### Trin 6: Tilslut signal- og strømkablerne

Signalkablet muliggør kommunikation mellem indendørs- og udendørsenhederne. Du skal først vælge den rette kabelstørrelse, inden det klargøres til tilslutning.

Kabeltyper

- Indendørs elkabel (hvis relevant): H05VV-F eller H05V2V2-F
- Udendørs elkabel: H07RN-F eller H05RN-F
- Signalkabel: H07RN-F

### El- og signalkablernes minimum-tværsnit (som reference). (Gælder ikke i Nordamerika.)

Apparatets nominelle effekt (A)	Nominelt tværsnit (mm <sup>2</sup> )
> 3 OG ≤ 6	0,75
> 6 OG ≤ 10	1
> 10 OG ≤ 16	1,5
> 16 OG ≤ 25	2,5
> 25 OG ≤ 32	4
> 32 OG ≤ 40	6

## VÆLG DEN RIGTIGE KABELSTØRRELSE

Strømtilførselskablets, signalkablets, sikringens og omskifterens påkrævede størrelse bestemmes af enhedens maksimumeffekt. Maksimumeffekten angives på typeskiltet på enhedens sidepanel.

**BEMÆRK:** I Nordamerika skal den rette kabelstørrelse vælges i overensstemmelse med kredsløbets minimumstrømbelastningsevne som angivet på enhedens typeskilt.

### ⚠ ADVARSEL

## AL LEDNINGSFØRING SKAL UDFØRES I NØJE OVERENSSTEMMELSE MED LEDNINGSDIAGRAMMET PÅ BAGSIDEN AF INDENDØRSENHEDENS FRONTPANEL.

1. Åbn indendørsenhedens frontpanel.
2. Åbn ledningsboksen på enhedens højre side ved hjælp af en skruetrækker. Derved fritlægges klemrækken.

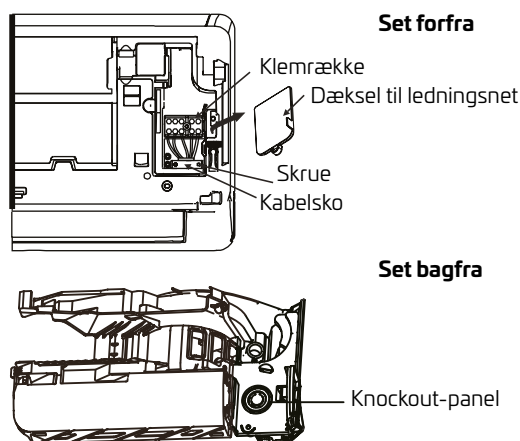

### BEMÆRK:

- På enheder med en kabelrør til tilslutning af kablet fjernes det store knockout-panel af plast for at skabe en åbning, hvori kabelrøret kan monteres.
  - Til enheder med femkernet kabel fjernes det midterste, lille knockout-panel af plast for at skabe en åbning, som kablet kan føres ud af.
  - Brug en spidstang, hvis det er problematisk at fjerne plastpanelet ved håndkraft.
3. Skru kabelskoene under klemrækken af, og læg den til side.
  4. Fjern plastpanelet nederst i venstre side, når du står foran enhedens bagside.

5. Før signalledningen gennem denne åbning fra enhedens bagside og til forsiden.
6. Tilslut ledningen i henhold til enhedens ledningsdiagram, tilslut det U-formede øsken, og skru hver ledning fast i den tilsvarende klemrække.

### ⚠ PAS PÅ TAG IKKE FEJL AF STRØMFØRENDE OG NEUTRALE LEDNINGER

Dette er farligt og kan medføre funktionsfejl i airconditionenheden.

7. Kontrollér, at alle tilslutninger sidder godt fast, og brug derefter kabelskoene til at fastgøre signalkablet på enheden. Skru kabelskoene helt fast.
8. Sæt ledningsdækslet tilbage på enhedens forside samt plastpanelet på bagsiden.

## BEMÆRKNING OM LEDNINGSNETTET LEDNINGSNETTETS TILSLUTNINGSPROCES KAN AFVIGE EN SMULE AFHÆNGIGT AF ENHEDEN OG DET GEOGRAFISKE OMRÅDE.

### Trin 7: Vikl isoleringstape om rørsystemet og kabler

Inden rørsystemet, afløbsslangen og signalkablet føres gennem åbningen i væggen, skal du bundte dem for at spare plads, beskytte dem og isolere dem (gælder ikke i Nordamerika).

Bundt afløbsslangen, kølemiddelrørene og signalkablet som vist nedenfor:

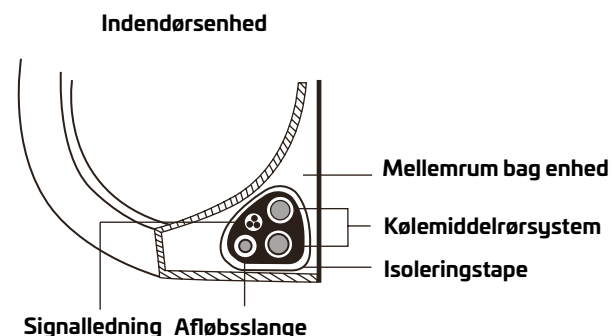



## AFLØBSSLANGEN SKAL VÆRE I BUNDEN

Sørg for, at afløbsslangen er i bunden af bundtet. Hvis afløbsslangen kommer øverst i bundtet, kan afløbsbakken løbe over, hvilket kan medføre brand eller vandskade.

## UNDGÅ SAMMENFILTRING AF SIGNALKABLET OG ANDRE LEDNINGER

Når disse dele bundtes, må signalkablet ikke filtreres sammen med eller krydse andre ledningsnet.

1. Fastgør afløbsslangen på undersiden af kølemiddelrørene ved hjælp af selvklæbende vinyltape.
2. Vikl isoleringstape stramt om signalkablet, kølemiddelrørene og afløbsslangen. Dobbelttjek, at alle dele er bundtet.

## VIKL IKKE TAPE OM RØRSYSTEMERNES ENDER

Hold rørsystemernes ender fri for tape. Du skal have adgang til dem for at kunne kontrollere for lækage ved installationsprocessens afslutning (se afsnittet Kontroller for elektriske lækager og gaslækager i denne håndbog).

## Trin 8: Monter indendørsenheden

### Hvis du har installeret et nyt tilslutningsrørsystem til udendørsenheden, skal du gøre følgende:

1. Hvis du allerede har ført kølemiddelrørsystemet gennem hullet i væggen, skal du gå til Trin 4.
2. Dobbelttjek i modsat fald, at kølemiddelrørenes ender er lukkede for at forhindre, at snavs eller fremmedlegemer trænger ind i rørene.
3. Før det sammentapede bundt af kølemiddelrør, afløbsslange og signalledning gennem hullet i væggen.
4. Hægt indendørsenhedens øverste del fast på den øverste krog på monteringspladen.
5. Kontrollér, at enheden er monteret korrekt ved at trykke let på enhedens højre og venstre side. Enheden bør ikke ryste eller flytte sig.
6. Tryk den nederste halvdel af enheden ned med et jævnt tryk. Hold trykket, inden enheden klikker på plads på krogene nederst på monteringspladen.

7. Kontrollér igen, at enheden er monteret korrekt ved at trykke let enhedens højre og venstre side.

### Hvis kølemiddelrørsystemet allerede er indlejret i væggen, skal du gøre følgende:

1. Hægt indendørsenhedens øverste del fast på den øverste krog på monteringspladen.
2. Understøt enheden med et beslag eller en kile, så du får nok plads til tilslutning af kølemiddelrørsystemet, signalkablet og afløbsslangen.

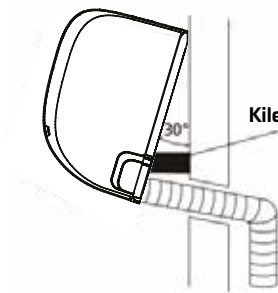

3. Tilslut afløbsslangen og kølemiddelrørsystemet (se anvisningerne i afsnittet Tilslutning af kølemiddelrørsystem i denne håndbog).
4. Hold rørtilslutningspunktet frit, så lækagetesten kan udføres (se afsnittet Kontroller for elektriske lækager og gaslækager i denne håndbog).
5. Vikl efter lækagetesten isoleringstapen om tilslutningspunktet.
6. Fjern det beslag eller den kile, der understøtter enheden.
7. Tryk den nederste halvdel af enheden ned med et jævnt tryk. Hold trykket, inden enheden klikker på plads på krogene nederst på monteringspladen.

## ENHEDEN KAN JUSTERES

Vær opmærksom på, at krogene på monteringspladen er mindre end hullerne på enhedens bagside. Hvis du finder ud af, at der ikke er tilstrækkelig plads til at tilslutte de indlejrede rør til indendørsenheden, kan enheden flyttes ca. 30-50 mm (1,18-1,96 in) til højre eller venstre afhængigt af modellen.



# Installation af udendørsenhed

Installer enhederne i overensstemmelse med de lokale standarder og gældende lovgivning. Disse kan variere lidt i de forskellige områder.

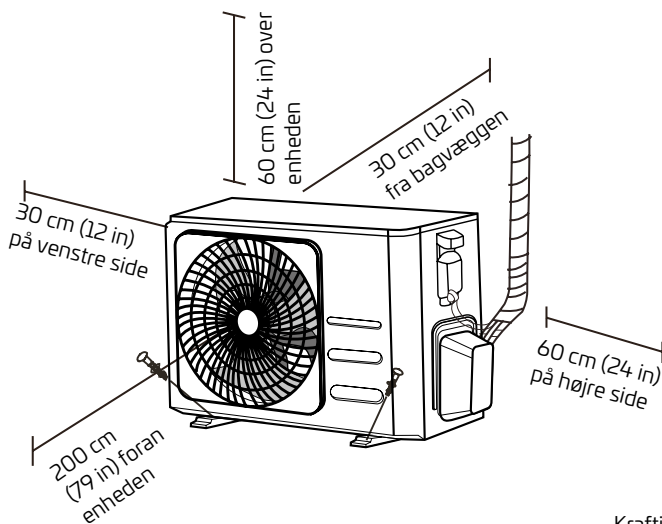

- I nærheden af antændelige gaskilder
- På et sted, hvor enheden udsættes for store mængder støv
- På et sted, hvor enheden udsættes for kraftige mængder saltholdig luft eller saltvand.

## SÆRLIGE FORHOLDSREGLER VED EKSTREME VEJRFORHOLD

### Hvis enheden udsættes for kraftig vind:

Installer enheden, så luftudtagets blæser er placeret i en 90° vinkel i forhold til vindretningen. Byg om nødvendig en afskærmning foran enheden for at beskytte den mod ekstremt kraftig vind.

Se illustrationerne nedenfor.

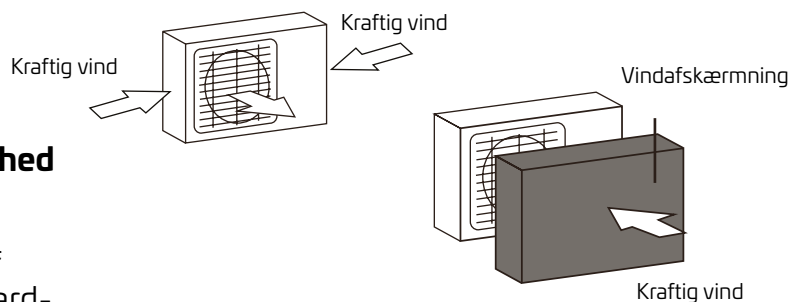

## Installationsanvisninger – Udendørsenhed

### Trin 1: Vælg installationssted

Vælg et velegnet sted inden installation af udendørsenheden. Det følgende er standardkrav, der hjælper dig med at vælge et velegnet sted til placering af enheden.

### Passende installationssteder opfylder følgende standarder:

- Opfylder alle spatiale krav som vist i Spatiale krav til installationen ovenfor.
- God luftcirkulation og ventilation
- Fast og solidt – stedet kan holde til enhedens vægt og vil ikke vibrere
- Støj fra enheden vil ikke forstyrre andre mennesker
- Beskyttet mod længere perioder med direkte sollys eller regn
- Når der ventes snefald, skal der gøres passende tiltag til forebyggelse af isaflejringer og beskadigelse af spolen

### Monter IKKE enheden på følgende steder:

- I nærheden af en blokering, der vil spærre luftindtagene og -udtagene
- I nærheden af offentlig vej, meget befærdede områder, eller hvor støjen fra enheden kan forstyrre andre mennesker
- I nærheden af dyr eller planter, som ikke har godt af den udledte varme luft

### Hvis enheden tit udsættes for kraftig regn eller sne:

Byg en afskærmning over enheden for at beskytte den mod regn eller sne. Undgå omhyggeligt at begrænse luftstrømmen omkring enheden.

### Hvis enheden ofte udsættes for saltholdig luft (ved kysten):

Brug en udendørsenhed, der er særligt udviklet til at modstå korrosion.



## Trin 2: Installer afløbsrørsamlingen (kun luft-varmepumpeenhed)

Inden udendørsenheden boltes fast, skal afløbsrørsamlingen installeres i enhedens bund

Bemærk, at der er to forskellige typer afløbsrørsamlinger afhængigt af udendørsenhedens type.

### Hvis afløbsrørsamlingen leveres med en gummipakning (se Fig. B), skal du gøre følgende:

1. Monter gummipakningen i enden af afløbsrørsamlingen, der skal tilsluttes til udendørsenheden.
2. Indsæt afløbsrørsamlingen i hullet i bakken i enhedens bund.
3. Drej afløbsrørsamlingen 90°, indtil den klikker på plads på enhedens forside.
4. Tilslut et forlængerstykke til afløbsslangen (medfølger ikke) til afløbsrørsamlingen for at lede vandet fra enheden i en anden retning i opvarmningstilstanden.

### Hvis afløbsrørsamlingen ikke leveres med en gummipakning (se Fig. B), skal du gøre følgende:

1. Indsæt afløbsrørsamlingen i hullet i bakken i enhedens bund. Afløbsrørsamlingen klikker på plads.
2. Tilslut et forlængerstykke til afløbsslangen (medfølger ikke) til afløbsrørsamlingen for at lede vandet fra enheden i en anden retning i opvarmningstilstanden.

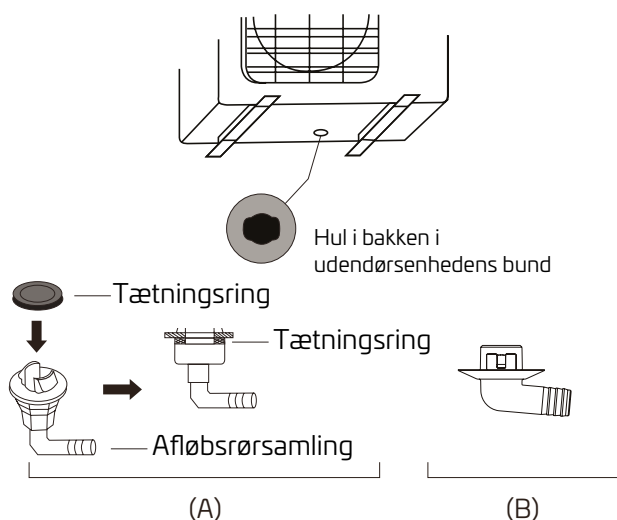

## ! I KOLDT KLIMA

Sørg i koldt klima for, at afløbsslangen er placeret så lodret som muligt for at sikre, at vandet hurtigt kan løbe fra. Hvis vandet løber fra langsomt fra, kan det fryse i slangen og oversvømme enheden.

### Trin 3: Forankring af udendørsenhed

Udendørsenheden kan forankres til jorden eller et vægmonteret beslag med bolte (M10). Klargør enhedens installationsanordning i overensstemmelse med målene nedenfor.

### ENHEDENS MONTERINGSMÅL

Følgende er en liste over forskellige udendørsenheders størrelser og afstanden mellem deres monteringsfødder. Klargør enhedens installationsanordning i overensstemmelse med målene nedenfor.

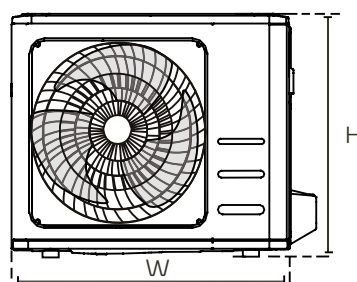
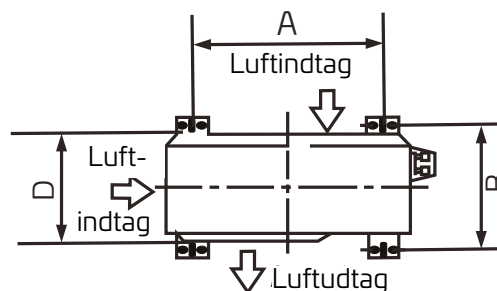

UDENDØRSENHEDENS MÅL (MM)	MONTERINGSMÅL	
	B X H X D	AFSTAND A (MM)
720 x 495 x 270	452	255
765 x 555 x 303	452	286

**Hvis du har til hensigt at installere enheden på jorden eller en monteringsflade af beton, skal du gøre følgende:**

1. Afmærk de fire ekspansionsboltes positioner ud fra målskemaet.
2. Forbor hullerne til ekspansionsboltene.
3. Anbring en møtrik i enden af hver ekspansionsbolt.
4. Slå ekspansionsboltene ind i de forborede huller.
5. Fjern møtrikkerne fra ekspansionsboltene, og anbring udendørsenheden på boltene.
6. Sæt en skive på hver ekspansionsbolt, og skru møtrikkerne på igen.
7. Spænd hver møtrik helt fast ved hjælp af en skruenøgle.

 **ADVARSEL**

**VED BORING I BETON ANBEFALES BRUG AF ØJENVÆRN TIL ENHVER TID.**

**Hvis du har til hensigt at installere enheden på et vægmonteret beslag, skal du gøre følgende:**

 **PAS PÅ**

Kontrollér, at væggen er fremstillet af massive mursten, beton eller et lignende stærkt materiale. Væggen skal kunne bære mindst fire gange enhedens vægt.

1. Afmærk beslaghullernes positioner ud fra målskemaet.
2. Forbor hullerne til ekspansionsboltene.
3. Anbring en skive og en møtrik i enden af hver ekspansionsbolt.
4. Skru ekspansionsboltene gennem hullerne i monteringsbeslagene, anbring monteringsbeslagene korrekt, og slå ekspansionsboltene ind i væggen.

5. Kontrollér, at monteringsbeslagene er lige.
6. Løft omhyggeligt enheden, og anbring dens monteringsfødder på beslagene.
7. Fastgør enheden helt i beslagene ved hjælp af boltene.
8. Monter om muligt enheden med gummi-pakninger for at dæmpe vibrationer og støj

**Trin 4: Tilslut signal- og strømkablerne**

Udendørsenhedens klemrække er beskyttet af et dæksel til ledningsnettet på enhedens side.

Et omfattende ledningsdiagram er trykt på indersiden af dækslet til ledningsnettet.

**Notes:**

This symbol indicates the element is optional, the actual shape shall be prevail.

This symbol indicates the element exist various locations.

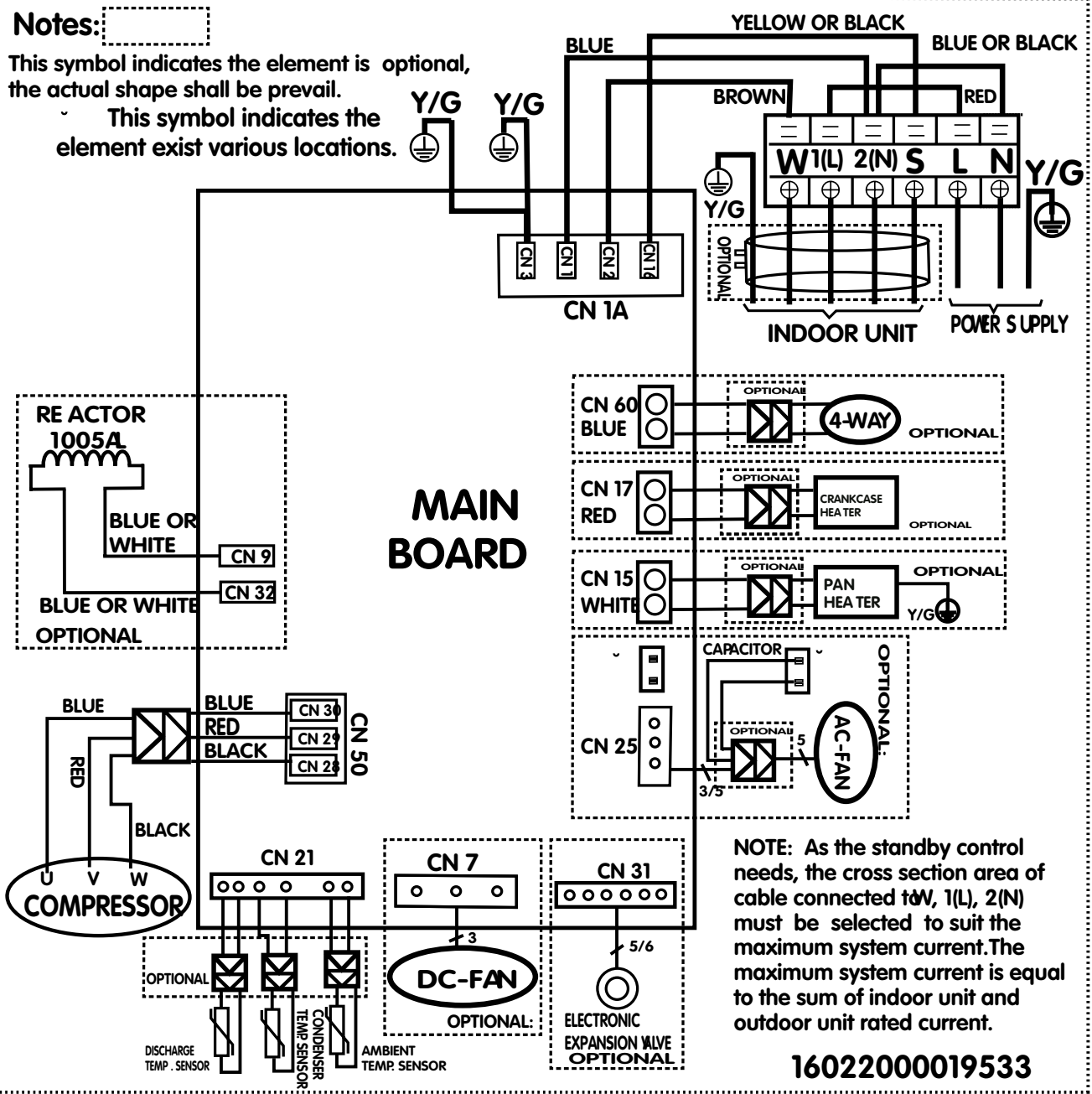

**NOTE:** As the standby control needs, the cross section area of cable connected to W, 1(L), 2(N) must be selected to suit the maximum system current. The maximum system current is equal to the sum of indoor unit and outdoor unit rated current.

**16022000019533**

DK



**ADVARSEL**  
**AFBRYD DEN PRIMÆRE STRØMFORSY-  
 NING TIL ENHEDEN, INDEN DER UDFØ-  
 RES ARBEJDE PÅ DET ELEKTRISKE SY-  
 STEM ELLER LEDNINGSNETTET.**

1. Klargør kablet til tilslutning:

**BRUG DET RIGTIGE KABEL**

Vælg det rigtige kabel: Se "Kabeltyper" på side 22.

**BRUG DET RIGTIGE KABEL**

Strømtilførselskablets, signalkablets, sikringens og omskifterens påkrævede størrelse bestemmes af enhedens maksimumeffekt. Maksimumeffekten angives på typeskiltet på enhedens sidepanel.

**BEMÆRK:** I Nordamerika skal den rette kabelstørrelse vælges i overensstemmelse med kredsløbets minimumstrømbelastnings- evne som angivet på enhedens typeskilt.

- a. Fjern gummikappen i begge ender af kabler med en afisoleringstang for at frilægge ca. 40 mm (1,57 in) af ledningerne indeni.
- b. Fjern isoleringen i ledningernes ender.
- c. Krymp de U-formede øskener i ledningernes ender med en krympetang.

**VÆR OPMÆRKSOM PÅ STRØMFØRENDE LEDNINGER**

Sørg ved krympning af ledninger for at skelne nøje mellem den strømførende ledning ("L") og de øvrige ledninger.



**ADVARSEL**  
**ALT LEDNINGSARBEJDE SKAL UDFØRES I NØJE OVERENSSTEMMELSE MED LEDNINGSDIAGRAMMET PÅ INDERSIDEN AF UDENDØRSENHEDENS LEDNINGS- DÆKSEL.**

1. Skru dækslet til ledningsnettet af, og fjern det.
2. Skru kabelskoen under klemrækken af, og læg den til side.
3. Tilslut ledningen i henhold til lednings- diagrammet, og skru det U-formede øsken for hver ledning fast på den tilsvarende klemme.

4. Kontrollér, at hver enkelt tilslutning sidder godt fast, vikles ledningerne rundt om for at forhindre, at regnvand trænger ind i klemme.
5. Fastgør kablet til enheden ved hjælp af kabelskoen. Skru kabelskoen helt fast.
6. Isolér ubrugte ledninger med PVC-tape til elektrisk isolering. Placer dem, så de ikke berører elektriske dele eller metaldele.
7. Sæt ledningsdækslet tilbage på siden af enheden, og skru det fast.

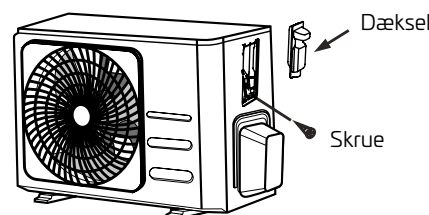

**BEMÆRK:** Hvis kabelskoen ser ud på følgende måde, skal du vælge en egnet gennemføringsåbning, der passer til ledningens diameter.



Tre åbningsstørrelser: lille, stor og medium



Hvis sidder korrekt fast, understøttes det med tappen, så det kan blive spændt helt fast.

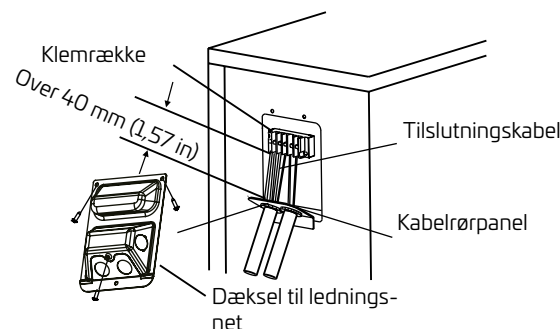

Vælg en egnet gennemføringsåbning, der passer til ledningens diameter.

# Tilslutning af kølemiddelrørsystem

Når kølemiddelrørsystemet tilsluttes, må kun det angivne kølemiddel og ingen andre midler eller gasser fyldes på enheden. Enhedens ydeevne forringes ved tilstedeværelse af andre midler eller gasser og kan medføre et unormalt højt tryk i løbet af kølecyklussen. Det kan forårsage eksplosion og personskade.

## Bemærkning om rørlængde

Kølemiddelrørsystemets længde påvirker enhedens ydeevne og energieffektivitet. Den nominelle ydeevne afprøves på enheder med en rørlængde på 5 meter. Et minimumrørforløb på 3 meter er påkrævet for at minimere vibration og støjniveau.

Se skemaet nedenfor for specifikationer for maksimumlængde og rørets faldhøjde.

## Kølemiddelrørsystemets maksimumlængde og faldhøjde for hver enhedsmodel

Model	Ydeevne (BTU/t)	Maks. længde (m)	Maks. faldhøjde (m)
R32 airconditionen- hed med vekselretter med effektopdeling	< 15.000	25	10

# Tilslutningsanvisninger – Kølemiddelrørsystem

## Trin 1: Tilskær røret

Ved klargøring af kølemiddelrørene skal det omhyggeligt sikres, at de tilskæres og tilrettes på korrekt vis. Dette vil sikre effektiv drift og minimere behovet for fremtidig vedligeholdelse.

1. Mål afstanden mellem inden- og udendørsenhederne.
2. Tilskær røret med en rørskærer, så det er lidt længere end den målte afstand.
3. Sørg for, at røret skæres i en perfekt 90° vinkel.

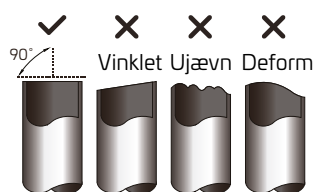

## ⊘ UNDGÅ DEFORMERING AF RØRET UNDER SKÆREARBEJDET

Vær ekstra forsigtig for at undgå beskadigelse af, buler i eller deformation af røret under skærearbejdet. Dette vil i voldsom grad nedbringe enhedens varmevirkningsgrad.

## Trin 2: Fjern grater

Grater kan forhindre dannelse af en lufttæt tilslutning af kølemiddelrørsystemet. De skal fjernes helt.

1. Hold røret i en nedadgående vinkel for at forhindre, at skærespåner falder ned i røret.
2. Fjern alle grater fra rørets afskæringsflade med et rømmejern eller afgratningsværktøj.

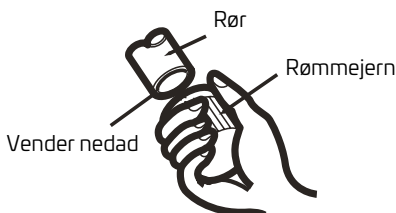

## Trin 3: Opkravning af rørets ender

Korrekt opkravning er nødvendig for at opnå en lufttæt samling.

1. Efter afgratning af det tilskårne rør, lukkes enderne med PVC-tape for at forhindre, at fremmedlegemer trænger ind i røret.
2. Indpak røret i isoleringsmateriale.
3. Anbring kravemøtrikkerne i begge ender af røret. Sørg for, at de vender i den rigtige retning, da du ikke kan sætte dem på eller ændre retningen efter opkravningen.

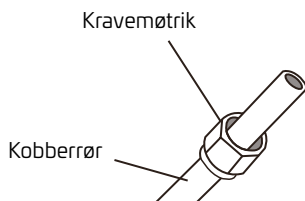

4. Fjern PVC-tapen fra begge ender af røret, når du er klar til at udføre opkravningsarbejdet.
5. Spænd opkravningsmatricen fast i rørets ende. Rørets ende skal rage ud fra opkravningsmatricen som angivet i skemaet nedenfor.

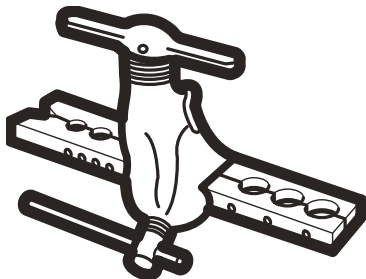

## RØRETS FREMSPRING FRA OPKRAVNINGSMATRICEN

Rørets udvendige diameter (mm)	A (MM)	
	MIN.	MAKS.
Ø 6,35 (Ø 0,25")	0,7	1,3
Ø 9,52 (Ø 0,375")	1,0	1,6
Ø 12,7 (Ø 0,5")	1,0	1,8
Ø 16 (Ø 0,63")	2,0	2,2
Ø 19 (Ø 0,75")	2,0	2,4

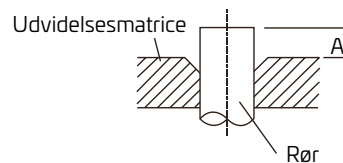

6. Anbring opkravningsværktøjet på matricen.
7. Drej opkravningsmatricens håndsving med uret, inden til røret er helt opkravet.
8. Fjern opkravningsværktøjet og opkravningsmatricen, og kontrollér rørets ende for revner og ensartet opkravning.

## Trin 4: Tilslut rørene

Ved tilslutning af kølemiddelrørene skal du undgå for kraftig tilspænding eller anden form for deformation af røret. Du skal først tilslutte lavtryksrøret og derefter højtryksrøret.

## MINIMUMBØJNINGSRADIUS

Minimumbøjningsradiusen er 10 cm ved bøjning af tilslutningskølemiddelrørsystemer.

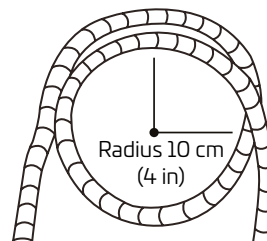

## Anvisninger til tilslutning af rørsystem til indendørsenhed

1. Tilpas midten af de to rør, du vil tilslutte til hinanden.
2. Spænd kravemøtrikken så meget som muligt ved håndkraft.
3. Tag fat om møtrikken på enhedens rørsystem med en skruenøgle.
4. Spænd med et fast tag om møtrikken på enhedens rørsystem kravemøtrikken til den korrekte momentværdi ved hjælp af en momentnøgle i overensstemmelse med skemaet Krav til tilspændingsmomenter. Løsn kravemøtrikken lidt, og spænd den derefter igen.

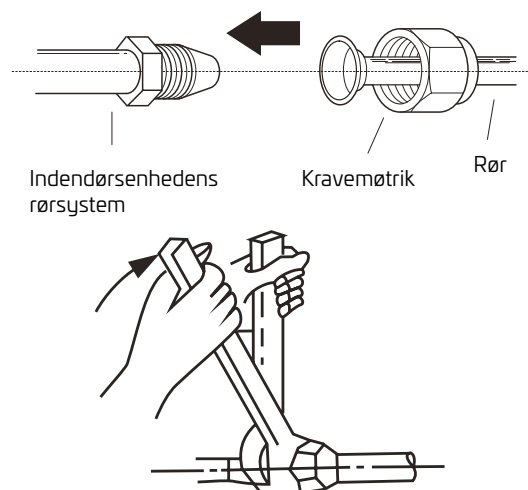

## KRAV TIL TILSPÆNDINGSMOMENTER

Rørets udvendige diameter (mm)	Tilspændingsmoment (N•m)	Kravens mål (B) (mm)	Kravens form
Ø 6,35 (Ø 0,25")	18-20 (180-200 KGF.CM)	8,4-8,7	
Ø 9,52 (Ø 0,375")	32-39 (320-390 KGF.CM)	13,2-13,5	

## ANVEND IKKE ET FOR HØJT TILSPÆNDINGSMOMENT

En for stor kraft kan knække møtrikken eller beskadige kølemiddelrørsystemet. Du må ikke overskride de angivne tilspændingsmomenter i skemaet ovenfor.

## Anvisninger til tilslutning af rørsystem til udendørsenhed

1. Skru dækpladen til ventilpakningen af på siden af udendørsenheden.
2. Fjern blændpropperne i ventilens ender.
3. Tilpas rørenden med kraven i forhold til hver enkelt ventil, og spænd kravemøtrikken så meget som muligt ved håndkraft.
4. Tag fat om ventilens primære del med en skruenøgle. Tag ikke fat om møtrikken, der holder serviceventilen.
5. Spænd med et fast tag om ventilens primære del kravemøtrikken til den korrekte værdi ved hjælp af en momentnøgle.
6. Løsn kravemøtrikken en smule, og spænd den igen
7. Gentag trin 3 til 6 for resten af røret.

## GRIB FAT OM VENTILENS PRIMÆRE DEL MED EN SKRUENØGLE

Tilspændingsmomentet ved tilspænding af kravemøtrikken kan i modsat fald beskadige andre dele af ventilen.

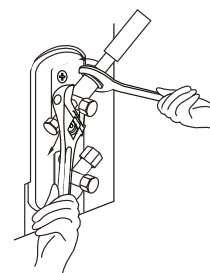
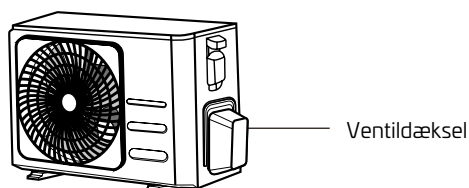

# Udluftning

## Klargøring og forholdsregler

Luft og fremmedlegemer i kølemiddelkredsløbet kan medføre unormale trykstigninger, som kan beskadige airconditionenheden, forringe effektiviteten og medføre personskade. Udluft kølemiddelkredsløbet ved hjælp af en vakuumpumpe og et manometer, og fjern på den måde ikke-kondenserbar gas og fugt fra systemet.

Udluftningen bør udføres ved idriftsættelse, og hvis enheden omplaceres.

## INDEN UDFØRELSE AF UDLUFTNINGEN

- Kontrollér, at forbindelsesrørene mellem indendørs- og udendørsenhederne er tilsluttet korrekt.
- Kontrollér, at alle ledningsnet er tilsluttet korrekt.

## Anvisninger til udluftning

1. Tilslut manometerets ladeslange til servicetilslutningen på udendørsenhedens lavtryksventil.
2. Tilslut en anden ladeslange fra manometeret til vakuumpumpen.
3. Åbn manometerets lavtryksside. Hold højtrykssiden lukket.
4. Tænd vakuumpumpen for at udlufte systemet.
5. Lad vakuumpumpen køre i mindst 15 minutter, eller indtil manovakuummeterets aflæsning viser  $-76 \text{ cm Hg}$  ( $-10 \text{ Pa}$ ).

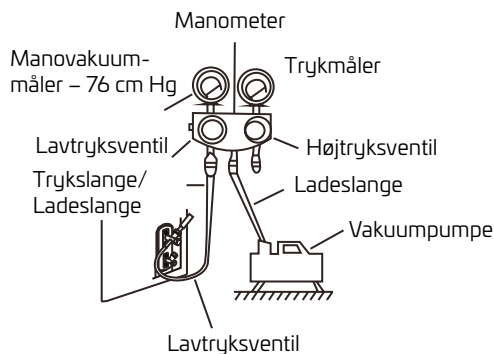

6. Luk manometerets lavtryksside, og sluk vakuumpumpen.
7. Vent i 5 minutter, og kontrollér, at der ikke er nogen ændring i systemtrykket.
8. Hvis der er en ændring i systemtrykket, skal du se afsnittet Kontrollér for gaslækager for at få oplysninger om, hvordan du kontrollerer for lækager. Hvis der ikke er ændringer i systemtrykket, skrues dækslet af ventilpakningen (højtryksventilen). Indsæt en unbrakonøgle i ventilpakningen (højtryksventilen), og åbn ventilen ved at dreje nøglen en kvart omgang mod uret. Lyt efter gas, der trænger ud af systemet, og luk derefter ventilen efter 5 sekunder.
10. Hold øje med trykmåleren i et minut for at sikre, at der ikke sker trykændringer. Trykmåleren bør vise en værdi lige over det atmosfæriske tryk.
11. Fjern ladeslangen fra servicetilslutningen.

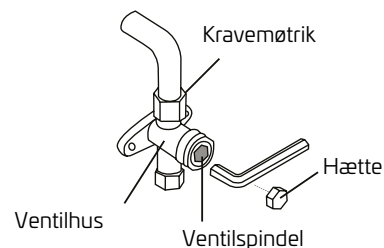

12. Åbn både højtryks- og lavtryksventilerne helt ved hjælp af en unbrakonøgle.
13. Spænd ventildækslerne på alle tre ventiler (servicetilslutning, højtryk, lavtryk) ved håndkraft. Du kan om nødvendigt spænde dem yderligere ved hjælp af en momentnøgle.

## ! FORSIGTIG ÅBNING AF VENTILSPINDLER

Ved åbning af ventilspindlerne drejes unbrakonøglen, indtil den når stoppet. Forsøg ikke at tvinge ventilen til at åbne mere.



## Bemærkning om påfyldning af kølemiddel

Nogle systemer forudsætter yderligere påfyldning afhængigt af rørlængderne. Kølemiddel bør fyldes på udendørsenhedens lavtryksventil via servicetilslutningen. Yderligere kølemiddel til påfyldning kan beregnes ved hjælp af følgende formel:

### YDERLIGERE KØLEMIDDEL I FORHOLD TIL RØRLÆNGDEN

Tilslutningsrørets længde (m)	Udluftningsmetode	Yderligere kølemiddel	
< Standardrørlængde	Vakuumpumpe	Ikke relevant	
> Standardrør Længde	Vakuumpumpe	Væskesiden: Ø 6,35 (Ø 0,25") R32: (Rørlængde – standardlængde) x 12 g/m (Rørlængde – standardlængde) x 0,13 oz/ft	Væskesiden: Ø 9,52 (Ø 0,375") R32: (Rørlængde – standardlængde) x 24 g/m (Rørlængde – standardlængde) x 0,26 oz/ft

 **PAS PÅ Bland IKKE kølemiddeltyper.**

# Kontroller for elektriske lækager og gaslækager

## Inden testkørslen

Gennemfør kun testkørslen, når følgende trin er gennemført:

- Elektriske sikkerhedskontroller – Kontrollér, at enhedens elektriske system er sikkert og fungerer korrekt
- Gaslækagekontroller – Kontrollér alle tilslutninger med kravemøtrikker, og kontrollér, at systemet ikke lækker
- Kontrollér, at gas- og væskeventiler (høj- og lavtryk) er helt åbne

## Elektriske sikkerhedskontroller

Kontrollér efter installation, at alle elektriske ledningsnet er installeret i overensstemmelse med den lokale og nationale lovgivning og i henhold til installationsvejledningen.

## Inden testkørslen

### Kontrollér jordingsarbejdet

Mål modstanden til jord ved visuel kontrol og med et apparat til måling af modstand til jord. Modstanden til jord skal være under 0,1. Bemærk: Dette er muligvis ikke et lovkrav visse steder i Nordamerika.

## UNDER TESTKØRSLLEN

### Kontrollér for elektrisk lækage

Udfør under testkørslen en omfattende elektrisk lækagetest ved hjælp af en elektroprobe og et multimeter.

Sluk straks enheden ved registrering af elektrisk lækage, og tilkald en autoriseret elektriker for at finde og afhjælpe årsagen til lækagen.

**Bemærk:** Dette er muligvis ikke et lovkrav visse steder i Nordamerika.



**ADVARSEL – RISIKO FOR ELEKTRISK STØD**

**AL LEDNINGSFØRING SKAL UDFØRES I OVERENSSTEMMELSE MED LOKALE OG NATIONALE STANDARDER FOR OG LOVGIVNING OM ELEKTRISK ARBEJDE OG SKAL UDFØRES AF EN AUTORISERET ELEKTRIKER.**

## Gaslækagekontroller

Der findes to forskellige metoder til kontrol for gaslækager.

### Metoden med vand og sæbe

Smør med en blød børste sæbevand eller flydende opvaskemiddel på alle rørforbindelsespunkter på indendørs- og udendørsenhederne. Tilstedeværelsen af bobler angiver en lækage.

### Metoden med lækagedetektor

Se ved brug af lækagedetektor enhedens brugerhåndbog for at få korrekte brugsanvisninger.

## EFTER UDFØRELSE AF KONTROLLER FOR GASLÆKAGER

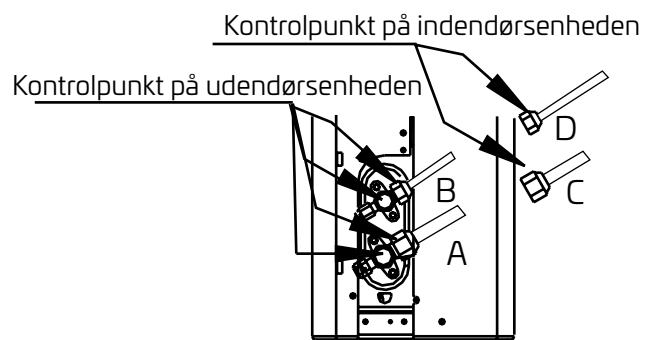

A: Lavtryksstopventil  
B: Højtryksstopventil  
C & D: Indendørsenhedens kravemøtrikker

# Testkørsel

## Anvisninger til testkørsel

Testkørslen bør vare mindst 30 minutter.

1. Tilslut enhedens strømtilførsel.
2. Tryk på knappen Tænd/Sluk på fjernbetjeningen for at tænde enheden.
3. Tryk på knappen MODE (Tilstand) for at rulle gennem følgende funktioner, en ad gangen:
  - COOL (Kølig) – Vælg den lavest mulige temperatur
  - HEAT (Varm) – Vælg den højest mulige temperatur
4. Lad hver funktion køre i 5 minutter, og udfør følgende kontroller:

Listen over kontroller til udførelse	GENNEMFØRT/ MISLYKKEDES	
Ingen elektrisk lækage		
Enheden har korrekt jordforbindelse		
Alle elektriske klemmer er korrekt tildækket		
Indendørs- og udendørsenhederne er solidt installeret		
Ingen rørforbindelsespunkter lækker	Udendørs (2):	Indendørs (2):
Vandet løber korrekt fra afløbsslangen		
Alle rørsystemer er korrekt isoleret		
Enheden udfører funktionen COOL (Kølig) korrekt		
Enheden udfører funktionen HEAT (Varm) korrekt		
Indendørsenhedens lameller roterer korrekt		
Indendørsenheden reagerer på fjernbetjeningen		

## DOBBELTTJEK RØRTILSLUTNINGER

Trykket stiger i kølemiddelkredsløbet under driften. Dette kan afsløre lækager, der ikke forekom under den indledende lækagekontrol. Tag dig under testkørslen tid til at dobbelttjekke, at ingen af kølemiddelrørtilslutningspunkterne lækker. Se afsnittet Kontrol for gaslækage for anvisninger.

5. Når testkørslen er gennemført, og du har kontrolleret, at alle kontrolpunkter i listen over kontroller til udførelse er GENNEMFØRT, skal du gøre følgende:
  - a. Indstil ved hjælp af fjernbetjeningen enheden på normal driftstemperatur.
  - b. Vikl isoleringstape om de indendørs kølemiddelrørtilslutninger, som du lod være udækkede under indendørsenhedens installationsproces.

## HVIS OMGIVELSESTEMPERATUREN ER UNDER 16 °C (60 °F)

Du kan ikke bruge fjernbetjeningen til aktivering af funktionen COOL (Kølig), når omgivelsestemperaturen er under 16 °C. I dette tilfælde kan du bruge knappen til MANUEL STYRING til at teste funktionen COOL (Kølig).

1. Løft indendørsenhedens frontpanel, og løft det, indtil det klikker på plads.
2. Knappen til MANUEL STYRING er placeret på enhedens højre side. Tryk to gange for at vælge funktionen COOL (Kølig).
3. Foretag testkørsel som normalt.

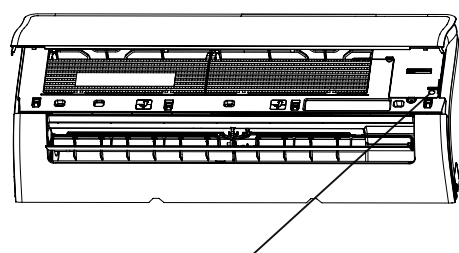

Knap til manuel styring

# Emballering og udpakning af enheden

## Anvisninger til emballering og udpakning af enheden:

### Udpakning:

#### Indendørsenhed:

1. Skær forseglingsstapen på kassen over med en kniv, et snit i venstre side, et snit i midten og et snit i højre side.
2. Brug et velegnet værktøj til at fjerne kramperne oven på kassen.
3. Åbn kassen.
4. Tag det midterste støttebeslag ud, hvis det medfølger.
5. Tag tilbehørspakken ud, og tag tilslutningsledningen ud, hvis den medfølger.
6. Løft maskinen ud af kassen, og læg den fladt på underlaget.
7. Fjern emballeringsskummet i højre og venstre side eller øverst og nederst, og bind emballeringsposen op.

#### Udendørsenhed:

1. Skær strapbåndet over.
2. Tag enheden ud af kassen.
3. Fjern skummet fra enheden.
4. Fjern emballeringsposen fra enheden.

### Emballering:

#### Indendørsenhed:

1. Læg indendørsenheden i emballeringsposen.
2. Fastgør emballeringsskummet på enhedens højre og venstre side eller øverst og nederst.
3. Læg enheden i kassen, og læg derefter tilbehørspakken i.
4. Luk kassen, og forsegl den med tape.
5. Brug strapbånd om nødvendigt.

#### Udendørsenhed:

1. Læg udendørsenheden i emballeringsposen.
2. Læg det nederste stykke skummet i kassen.
3. Læg enheden i kassen, og læg derefter det øverste stykke emballeringsskummet på enheden.
4. Luk kassen, og forsegl den med tape.
5. Brug strapbånd om nødvendigt.

**BEMÆRK:** Opbevar alle emballeringsdele i tilfælde af, at du skal bruge dem på et senere tidspunkt.

# Fjernbetjeningens specifikationer

<b>Model</b>	RG10A(D2S)/BGEF
<b>Nominel spænding</b>	3,0 V (tørre batterier R03/LR03×2)
<b>Signalmodtagelseslængde</b>	8 m
<b>Miljø</b>	-5 °C-60 °C (23 °F-140 °F)

**BEMÆRK:** Til modellerne RG10Y1 (D2)/BGEF, RG10Y2(D2S)/BGEF: Hvis enheden slukkes i tilstanden COOL (Kølig), AUTO (Automatisk) eller DRY (Tør), og den indstillede temperatur er under 24 °C, indstilles temperaturen automatisk på 24 °C, når enheden tændes igen. Hvis enheden slukkes i tilstanden HEAT (Varm), og den indstillede temperatur er over 24 °C, indstilles temperaturen automatisk på 24 °C, når enheden tændes igen.

## Lynstartguide

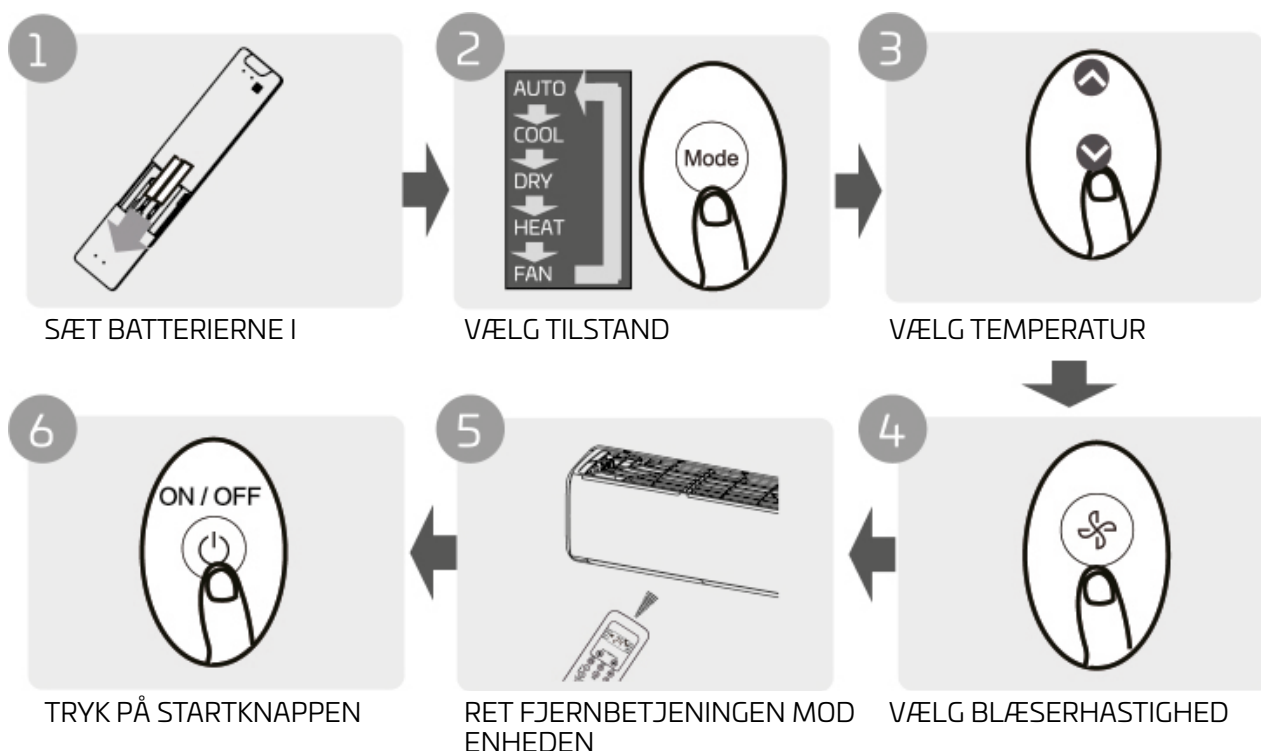

## ER DU USIKKER PÅ, HVAD EN FUNKTION GØR?

Se Sådan bruges basisfunktionerne og Sådan bruges de avancerede funktioner i denne håndbog for at få en detaljeret beskrivelse af, hvordan airconditionenheden anvendes.

## SÆRLIG BEMÆRKNING

- Knapperne på din enhed kan se lidt anderledes ud end i det viste eksempel. Hvis indendørsenheden ikke har en bestemt funktion, har det ingen effekt at trykke på knappen for den funktion på fjernbetjeningen. Hvis der er betydelige forskelle mellem beskrivelsen af funktionerne i "Fjernbetjeningens brugsvejledning" og "BRUGERHÅNDBOGEN", skal du følge anvisningerne i "BRUGERHÅNDBOGEN".

### Isætning og udskiftning af batterier

Airconditionenheden leveres muligvis med to batterier. Sæt batterierne i fjernbetjeningen inden brug.

1. Skub dækslet på fjernbetjeningens bagside nedad, så batterirummet bliver synligt.
2. Sæt batterierne i, og sørg for, at batterienderne (+) og (-) svarer til symbolerne i batterirummet.
3. Skub batteridækslet tilbage på plads.

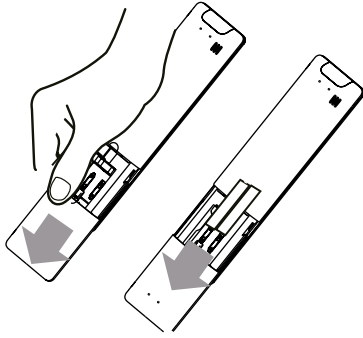

### BEMÆRKNINGER OM BATTERI

Sådan opnås optimal ydeevne for produktet:

- Kombiner ikke gamle og nye batterier eller forskellige batterityper.
- Lad ikke batterierne sidde i fjernbetjeningen, hvis du regner med, at enheden vil stå ubrugt i over 2 måneder.

### BORTSKAFFELSE AF BATTERIER

Bortskaf ikke batterier som usorteret kommunalt affald. Se den lokale lovgivning vedrørende korrekt bortskaffelse af batterier.

### TIP VEDØRENDE BRUG AF FJERNBETJENINGEN

- Fjernbetjeningen skal anvendes inden for 8 meter af enheden.
- Enheden bipper, når fjernbetjeningssignalet modtages.
- Gardiner, andre materialer og direkte sollys kan forårsage interferens i modtageren til infrarøde signaler.
- Fjern batterierne, hvis fjernbetjeningen vil stå ubrugt i over 2 måneder.

## **BEMÆRKNINGER OM BRUG AF FJERNBETJENINGEN**

Enheden skal være i overensstemmelse med den lokale og nationale lovgivning.

I Canada skal den være i overensstemmelse med CAN ICES-3(B)/NMB-3(B).

I USA er enheden i overensstemmelse med del 15 af FCC-reglerne. Anvendelse er underlagt følgende to betingelser:

- (1) Enheden må ikke forårsage skadelig interferens, og
- (2) enheden skal acceptere al modtagen interferens, herunder interferens, der kan medføre uønsket drift.

Udstyret er blevet afprøvet og er bevisligt i overensstemmelse med begrænsningerne for en digital enhed i klasse B i henhold til del 15 i FCC-reglerne. Disse grænser er beregnet til at yde rimelig beskyttelse mod skadelig interferens i installationer i beboelsesejendomme. Dette udstyr genererer, bruger og kan udsende radiofrekvensenergi og kan medføre skadelig interferens i radiokommunikation, hvis det ikke installeres og bruges i overensstemmelse med anvisningerne. Der er dog ingen garanti for, at der ikke opstår interferens i en given installation. Hvis udstyret forårsager skadelig interferens ved modtagelse af radio- og tv-signaler, opfordres brugeren til at forsøge at afhjælpe interferensen med et eller flere af følgende tiltag:

- Drej eller flyt modtagerantenne.
- Øg afstanden mellem udstyr og modtager.
- Tilslut udstyret til et udtag i et andet kredsløb end det, hvortil modtageren er tilsluttet.
- Spørg forhandleren eller en erfaren radio-/tv-tekniker til råds for at få hjælp.
- Ændringer eller modifikationer, der ikke er godkendt af den part, der er ansvarlig for overensstemmelse, kunne medføre, at brugerens ret til at betjene udstyret bortfalder.

## DK Knapper og funktioner

Inden du tager din nye airconditionenhed i brug, skal du være bekendt med fjernbetjeningens funktioner. Herunder er en kort introduktion til selve fjernbetjeningen. Ønsker du anvisninger til betjening af din airconditionenhed, skal du se Sådan bruges basisfunktionerne i denne håndbog.

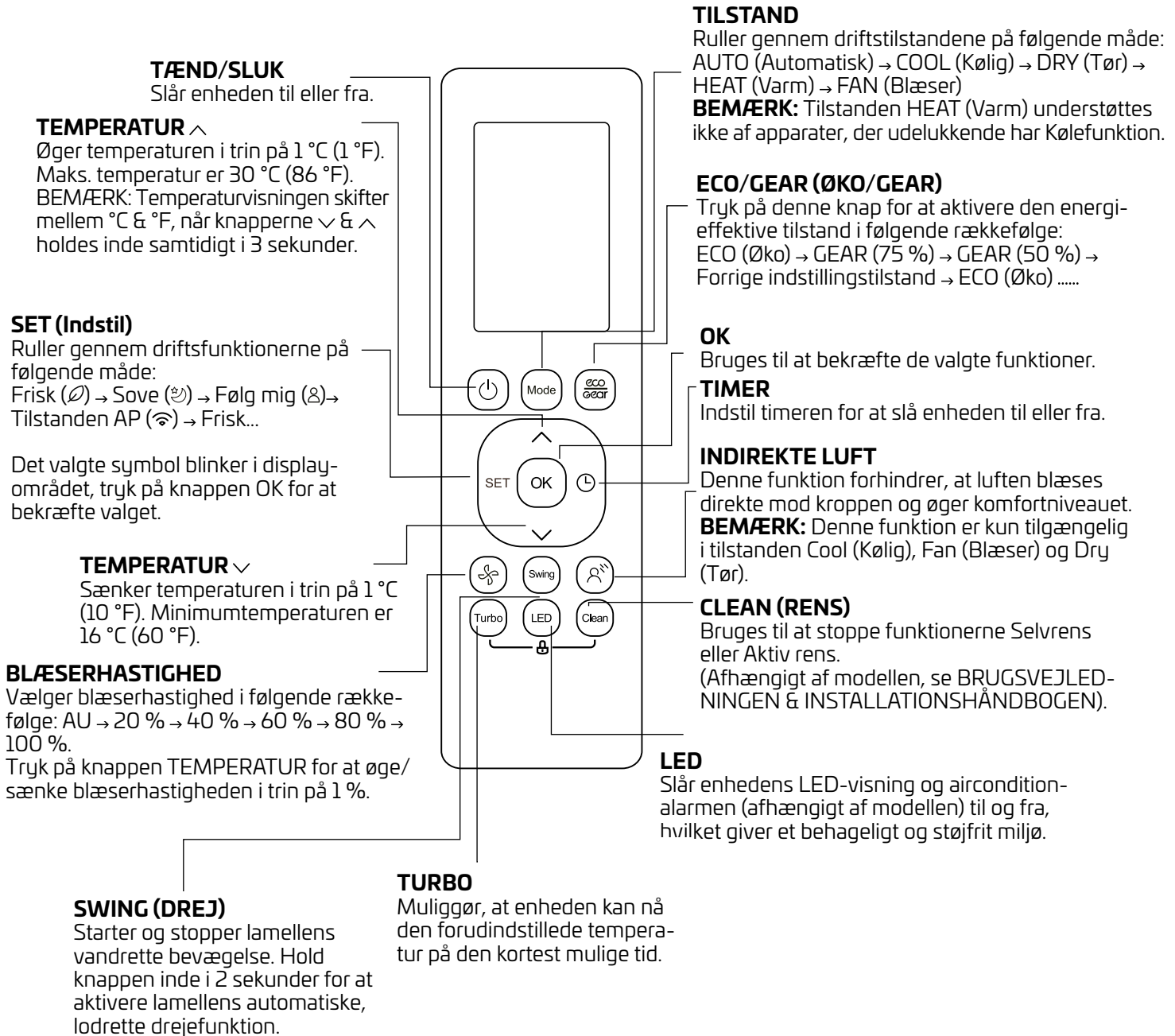



# Fjernbetjeningsdisplayets indikatorer

Der vises oplysninger, når fjernbetjeningen aktiveres.

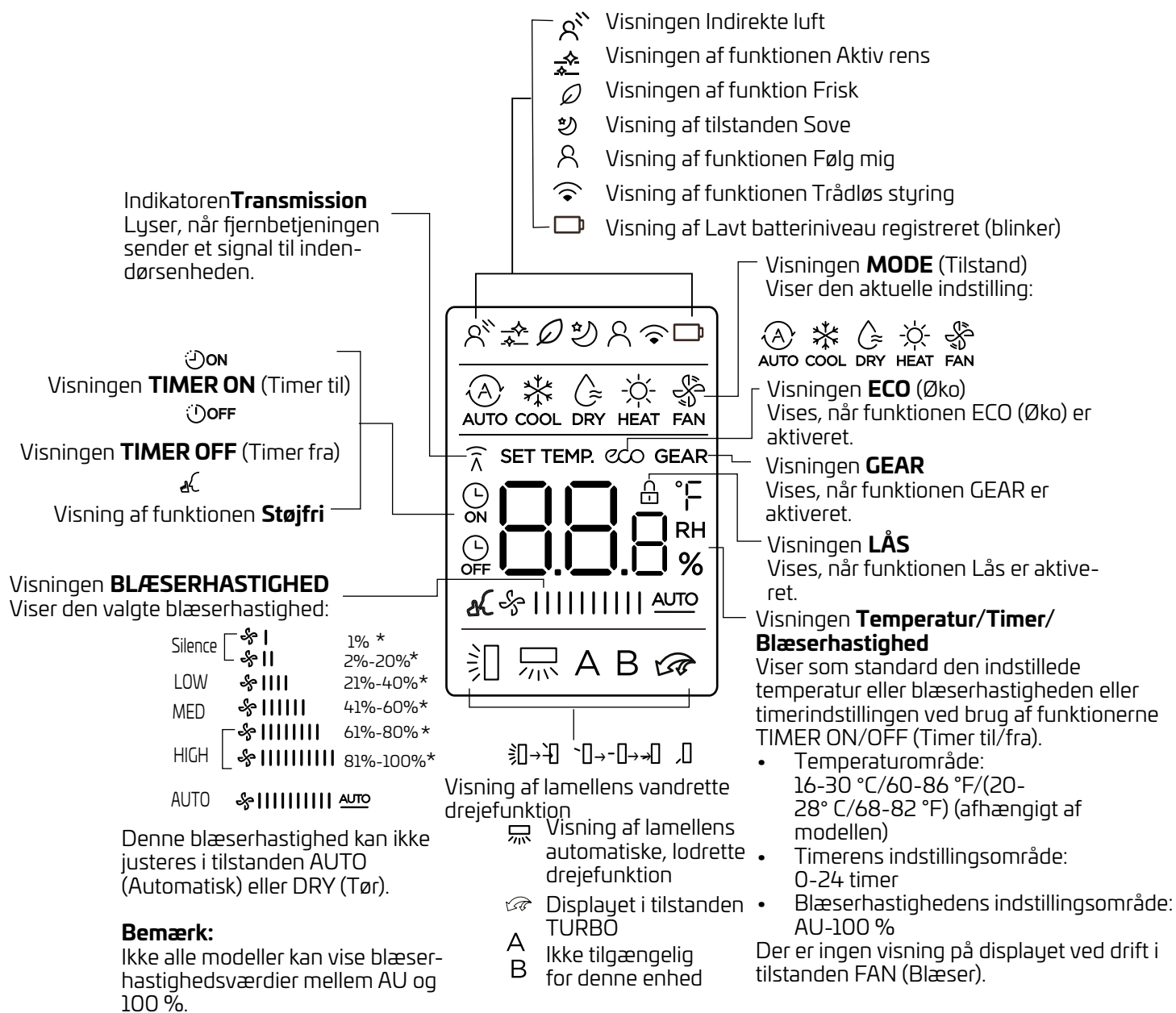

## DK Sådan bruges basisfunktionerne

### BEMÆRK

Kontrollér inden betjening, at enheden er tilsluttet, og at den tilføres strøm

### Tilstanden AUTO (Automatisk)

Vælg tilstanden  
AUTO (Automatisk)



Vælg den ønskede  
temperatur



Tænd  
airconditionenheden



### BEMÆRK:

1. I tilstanden AUTO (Automatisk) vælger enheden automatisk funktionen COOL (Kølig), FAN (Blæser) eller HEAT (Varm) afhængigt af den indstillede temperatur.
2. Blæserhastigheden kan ikke indstilles i tilstanden AUTO (Automatisk).

### Tilstanden COOL (Kølig) eller HEAT (Varm)

Vælg tilstanden  
COOL/HEAT (Kølig/Varm)



Indstil  
temperaturen



Indstil  
blæserhastigheden



Tænd  
airconditionenheden



### Tilstanden DRY (Tør)

Vælg tilstanden  
DRY (Tør)



Vælg den ønskede  
temperatur



Tænd  
airconditionenheden



**BEMÆRK:** Blæserhastigheden kan ikke indstilles i tilstanden DRY (Tør), da den styres automatisk.

### Tilstanden FAN (Blæser)

Vælg tilstanden FAN (Blæser) Indstil blæserhastigheden Tænd airconditionenheden



**BEMÆRK:** Du kan ikke indstille temperaturen i tilstanden FAN (Blæser). Derfor vises der ingen temperatur på fjernbetjeningsdisplayet.

## Indstilling af TIMER

TIMER ON/OFF (Timer til/fra) – Indstilling af perioden, hvorefter enheden automatisk tænder/slukker.

### Indstillingen TIMER ON (Timer til)

Tryk på knappen TIMER for at slå tidssekvensen til.



Tryk på knappen til forøgelse eller sænkning af temperaturen flere gange for at indstille det ønskede tidspunkt for aktivering af enheden.

Ret fjernbetjeningen mod enheden, og vent 1 sekund, hvorefter TIMER ON (Timer til) aktiveres.

### Indstillingen TIMER OFF (Timer fra)

Tryk på knappen TIMER for at slå tidssekvensen FRA.



Tryk på knappen TEMPERATUR flere gange for at øge eller sænke temperaturen for at indstille det ønskede tidspunkt for deaktivering af enheden.

Ret fjernbetjeningen mod enheden, og vent 1 sekund, hvorefter TIMER OFF (Timer fra) aktiveres.

#### BEMÆRK:

1. Ved indstillingerne TIMER ON (Timer til) eller TIMER OFF (Timer fra) øges tiden i intervaller på 30 minutter ved hvert tryk op til 10 timer. Fra 10 timer og op til 24 øges tiden i intervaller på 1 time. (Tryk eksempelvis 5 gange for at nå 2,5 t, og tryk 10 gange for at nå 5 t.) Timeren vender tilbage til 0,0, når den når 24.
2. Annuller funktionerne ved at indstille timeren på 0,0 t.

### Indstillingen TIMER ON og OFF (Timer til/fra) (eksempel)

Vær opmærksomhed på, at de perioder, du indstiller for begge funktioner, er i timer fra det nuværende klokkeslæt.

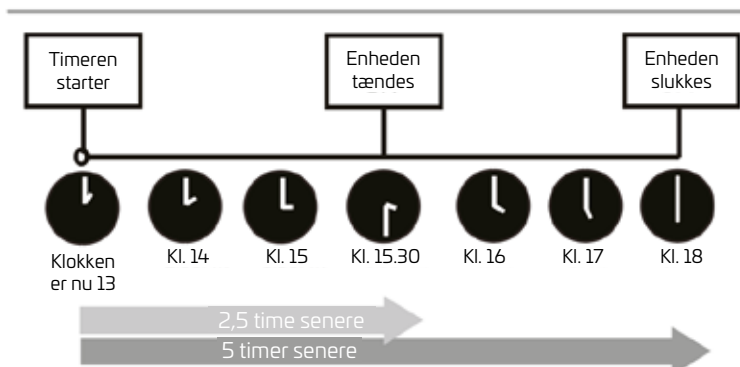
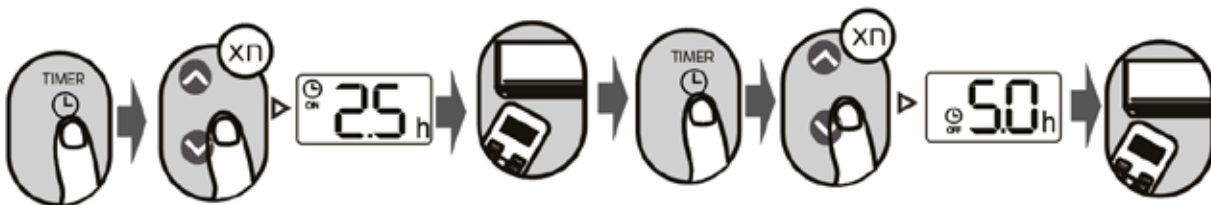

Eksempel: Hvis klokken på nuværende tidspunkt er 13, og timeren indstilles som vist ovenfor, tænder enheden 2,5 timer senere (kl. 15.30) og slukker kl. 18.

# Sådan bruges de avancerede funktioner

## Funktionen Swing (Drej)

Tryk på knappen Swing (Drej).



Den vandrette lamel drejer op og ned ved tryk på knappen Swing (Drej). Tryk på knappen igen for at stoppe funktionen.

Hvis denne knap holdes inde i mere end 2 sekunder, aktiveres lamellens lodrette drejefunktion (afhængigt af modellen).

## Luftstrømmens retning

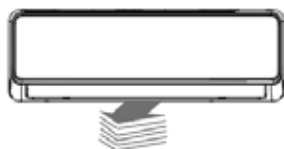

Hvis du holder knappen SWING (Drej) inde, kan du indstille fem forskellige retninger for luftstrømmen. Lamellen bevæger sig igennem et bestemt område, hver gang du trykker på knappen. Tryk på knappen, indtil den ønskede retning nås.

**BEMÆRK:** Hold knapperne MODE (Tilstand) og SWING (Drej) inde samtidigt, mens enheden er slukket, hvorefter lamellen åbnes i en bestemt vinkel, hvilket gør den meget nem at gøre ren. Hold knapperne MODE (Tilstand) og SWING (Drej) inde samtidigt i et sekund for at nulstille lamellen (afhængigt af modellen).

## LED-DISPLAY



Tryk på knappen LED.

Tryk på denne knap for at slå displayet til og fra på indendørsenheden.



Hold knappen inde i mere end 5 sekunder.

Når denne knap holdes inde i mere end 5 sekunder, vises den faktiske rumtemperatur på displayet. Når knappen holdes inde i mere end 5 sekunder, vises den indstillede temperatur på displayet.

## Funktionen ECO/GEAR (Øko/Gear)



Tryk på denne knap for at aktivere den energieffektive tilstand i følgende rækkefølge: ECO (Øko) → GEAR (75 %) → GEAR (50 %) → Forrige indstillingstilstand → ECO (Øko).....

**Bemærk:** Denne funktion er kun tilgængelig i tilstanden COOL (Kølig).

### Drift i tilstanden ECO (Øko)

Tryk i køletilstanden på denne knap, så fjernbetjeningen kan bruges til automatisk indstilling af temperaturen på 24 °C/75 °F og indstilling af blæserhastigheden på Auto (Automatisk) for at spare energi (kun når den indstillede temperatur er under 24 °C/75 °F). Tryk på knappen Eco (Øko), hvis den indstillede temperatur er over 24 °C/75 °F.

Hvis blæserhastigheden ændres til Auto (Automatisk), forbliver den indstillede temperatur uændret.

### BEMÆRK:

Ved tryk på knappen ECO/GEAR (Øko/Gear) eller skift af tilstand eller justering af den indstillede temperatur til under 24 °C/75 °F stoppes driften i tilstanden ECO (Øko).

Under drift i tilstanden ECO (Øko) bør den indstillede temperatur være 24 °C/75 °F eller derover, og det kan medføre utilstrækkelig køling. Hvis du føler ubehag, skal du blot trykke på knappen ECO (Øko) for at stoppe den igen.

### Drift i tilstanden GEAR

Tryk på knappen ECO/GEAR (Øko/Gear) for at aktivere tilstanden GEAR på følgende måde: 75 % (op til 75 % elforbrug)



50 % (op til 50 % elforbrug)



Forrige indstillede tilstand.

Under drift i tilstanden GEAR skifter displayet på fjernbetjeningen mellem visning af elforbrug og den indstillede temperatur.



### Støjfri funktion

Hold blæserknappen inde i mere end 2 sekunder for at aktivere/deaktivere den støjfri funktion.

Dette kan medføre utilstrækkelig køle- og opvarmingskapacitet på grund af kompressorens lavfrekvente drift. Tryk på knapperne Tænd/Sluk, Mode (Tilstand), Sove, Turbo eller Clean (Rens) under driften for at annullere den støjfri funktion.

## Funktionen FP

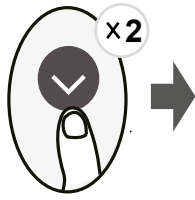

Enheden vil høre med høj blæserhastighed (mens kompressoren er aktiveret), og temperaturen indstilles automatisk på 8 °C/46 °F.

### Bemærk: Denne funktion er kun til airconditionenheder med luft-varmepumpe.

Tryk to gange på knappen inden for et sekund i tilstanden HEAT (Varm) med en temperaturindstilling på 16 °C/60 °F eller 20 °C/68 °F (vedrørende modellerne RG10A10(D2S)/BGEF, RG10B10(D2)/BGEF og RG10B10(D2)/BGCEF) for at aktivere funktionen FP.

Tryk på knapperne Tænd/Sluk, Sove, Mode (Tilstand), Blæser eller Temperatur under driften for at annullere denne funktion.

## Funktion LÅS

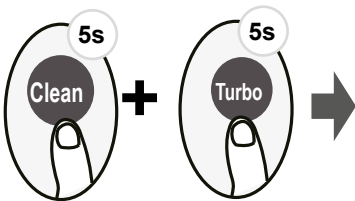

Hold knapperne Clean (Rens) og Turbo inde samtidigt i mere end 5 sekunder for at aktivere funktionen Lås. Ingen af knapperne reagerer, før du igen holder de samme to knapper inde i 2 sekunder for at deaktivere låsen.

## Funktionen SET (Indstil)

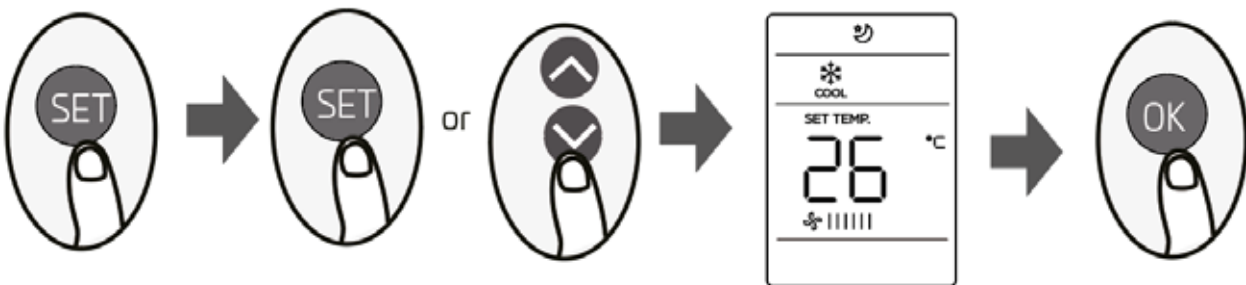

- Tryk på knappen SET (Indstil) for at åbne funktionsindstillingen, og tryk derefter på knappen SET (Indstil) eller knappen TEMPERATUR for at vælge den ønskede funktion. Det valgte symbol blinker i displayområdet, tryk på knappen OK for at bekræfte valget.
- Gentag blot proceduren herover for at annullere den valgte funktion.
- Tryk på knappen SET (Indstil) for at rulle gennem driftsfunktionerne på følgende måde: Indirekte luft\* (⌘) Frisk\* (∞) Sove (☺) Følg mig (⌘) tilstanden AP (☺) [ \* ]: Hvis din fjernbetjening har en knap til hhv. Indirekte luft, Frisk eller Sove, kan du ikke bruge knappen SET (Indstil) til valg af funktionerne Indirekte luft, Frisk eller Sove.

**Funktionen Indirekte luft (☹️):**

Denne funktion forhindrer, at luften blæses direkte mod kroppen og øger komfortniveauet.

**BEMÆRK:** Denne funktion er kun tilgængelig i tilstanden Cool (Kølig), Fan (Blæser) og Dry (Tør).

**Funktionen FRISK (🌀):**

Når funktionen FRISK vælges, aktiveres iongeneratoren, som hjælper med at rense luften i rummet.

**Funktionen SOVE (😴):**

Funktionen SOVE bruges til reducere energiforbruget, mens du sover (og ikke har brug for samme temperaturindstillinger for at have det behageligt). Denne funktion kan kun aktiveres ved hjælp af fjernbetjeningen.

Se "Funktionen SOVE" i "BRUGSVEJLEDNINGEN" for at få yderligere oplysninger om driften.

**Bemærk:** Funktionen SOVE er ikke tilgængelig i tilstanden FAN (Blæser) eller DRY (Tør).

**Funktionen FØLG MIG (📶):**

Med funktionen FØLG MIG kan fjernbetjeningen måle temperaturen på det aktuelle sted og sende dette signal til airconditionenheden hver 3. minut.

Ved brug af tilstandene AUTO (Automatisk), COOL (Kølig) eller HEAT (Varm) vil måling af omgivelsestemperaturen via fjernbetjeningen (og ikke via selve indendørsenheden) betyde, at airconditionenheden kan optimere temperaturen omkring dig og sikre maksimal komfort.

**BEMÆRK:** Hold knappen Turbo inde i syv sekunder for at starte/stoppe hukommelsesfunktionen for funktionen Følg mig.

- Hvis hukommelsesfunktionen aktiveres, vises "ON" (Til) på skærmen i 3 sekunder.
- Hvis hukommelsesfunktionen deaktiveres, vises "OFF" (Fra) på skærmen i 3 sekunder.

- Når hukommelsesfunktionen er aktiveret, annulleres funktionen Følg mig ikke ved tryk på knappen Tænd/Sluk, ændring af tilstanden eller strømafbrydelse.

**Funktionen AP (📶):**

Vælg tilstanden AP for at indstille konfigurationen af det trådløse netværk. Knappen SET (Indstil) kan ikke bruges til dette formål. Aktivér tilstanden AP ved at trykke syv gange på knappen LED inden for 10 sekunder.

# ONNITTELUT UUDEN CANVAC Q -ILMALÄMPÖPUMPUN HANKINNASTA!

## Sisällysluettelo

Turvallisuusmääräykset.....	196
Tekniset tiedot .....	200
Vianmääritys .....	206
Tarvikkeet.....	210
Yhteenveto asennuksesta – sisäyksikkö.....	211
Laitteen osat.....	212
Sisäyksikön asentaminen.....	213
Ulkoyksikön asentaminen.....	220
Ilmaus .....	228
Tärkeää tietoa kylmäaineen lisäämisestä.....	229
Testikäyttö.....	231
Laitteen pakkaaminen ja pakkauksesta purkaminen .....	232
Kaukosäätöimen tekniset tiedot.....	233
Painikkeet ja toiminnot.....	236
Kaukosäätöimen näytön merkit .....	237
Perustoimintojen käyttäminen.....	238
Lisätoimintojen käyttäminen.....	240

## TURVALLISUUSMÄÄRÄYKSET



### LUE TURVALLISUUSMÄÄRÄYKSET ENNEN ASENTAMISTA

Ohjeiden vastainen virheellinen asennus voi johtaa vakavaan laite- tai henkilövahinkoon.  
Mahdollisten laite- tai henkilövahinkojen vakavuus ilmoitetaan merkinnällä **VAARA** tai **VAROITUS**

Vaaramerkinnot ja niiden selitykset:



Tämä merkintä tarkoittaa vakavan tai hengenvaarallisen henkilövahingon vaaraa.



Tämä merkintä tarkoittaa vakavan laitevahingon tai seurannaisvaikutuksen vaaraa.



### **VAARA!**

Alle 8-vuotiaat lapset sekä henkilöt, joiden fyysinen, sensorinen tai henkinen toimintakyky on alentunut tai joiden kokemus ja tiedot ovat puutteelliset, voivat käyttää tätä tuotetta, jos heitä valvotaan tai opastetaan käyttämään laitetta turvallisella tavalla ja he ymmärtävät sen käyttöön liittyvät vaarat. Tätä laitetta ei ole tarkoitettu toiminnallisia rajoitteita tai vain vähän kokemusperäistä tietoa



ja taitoa omaavien henkilöiden (myös lapsien) käyttöön, ellei käyttöä valvota tai heitä ole opastettu käyttämään laitetta turvallisesti niin, että he ymmärtävät käyttöön liittyvät vaarat. Lapsille on painotettava, ettei laitteella saa leikkiä. Valvo, etteivät lapset leikki laitteella. Lapset eivät saat tehdä laitteen käyttäjälle kuuluvia puhdistus- ja kunnossapitotoimia ilman valvontaa (koskee EU-maita).



## TUOTTEEN KÄYTTÄMISEEN LIITTYVÄT VAARAT

- Epänormaalissa tilanteessa (esim. havaitessasi laitteessa palaneen hajua) yksikkö on sammutettava ja irrotettava virtalähteestä välittömästi. Pyydä ohjeita laitteen myyneeseen tahoon, sillä muuten vaarana voi olla sähköisku, tulipalo tai henkilövahinko.
- Älä vie sormiasi tai mitään esinettä laitteen ilmanotto- tai ilmanpoistoaukoihin. Muuten vaarana voi olla loukkaantuminen, sillä laitteen puhallin voi pyöriä suurella nopeudella.
- Älä käytä syttyviä suihkeita, kuten hiuslakkaa, spraymaalaa tai suihkeliimaa yksikön lähellä. Aineen syttyminen voi johtaa palovammoihin tai tulipaloon.
- Älä käytä ilmastointilaitetta syttyvien kaasujen lähellä tai läsnä ollessa. Ilmassa oleva kaasu voi keräytyä yksikön lähelle, jolloin seurauksena voi olla räjähdys.
- Älä käytä ilmastointilaitetta märkätiloissa, kuten kylpyhuoneessa tai pesuhuoneessa. Liiallinen kosteus voi aiheuttaa oikosulun sähkökomponenteissa.
- Älä altista kehoasi suoraan kylmälle ilmalle liian pitkään.
- Älä anna lasten leikkiä ilmastointilaitteella. Yksikön lähellä olevia lapsia on valvottava koko ajan.
- Mikäli ilmastointilaitetta käytetään samaan aikaan polttimen tai muun kuumennuslaitteen kanssa, varmista perusteellinen ilmanvaihto happivajeen välttämiseksi.
- Tiettyntyyppisiin ympäristöihin, esimerkiksi keittiöihin, palvelintiloihin ym., kehotamme valitsemaan tarkoitukseen erityisesti suunnitellun ilmastointilaitteen.

## PUHDISTUKSEEN JA KUNNOSSAPITOON LIITTYVÄT VAARAT

- Sammuta laite ja irrota se virtalähteestä ennen puhdistusta. Muuten vaarana voi olla sähköisku.
- Älä käytä ilmastointilaitteen puhdistamiseen liikaa vettä.
- Älä puhdistä ilmastointilaitetta syttyvillä puhdistusaineilla. Syttyvät puhdistusaineet voivat johtaa tulipaloon tai muuttaa komponenttien muotoa.



## VAROITUS

- Sammuta ilmastointilaite ja irrota se virtalähteestä, mikäli et aio käyttää laitetta pitkään aikaan.
- Sammuta laite ja irrota se virtalähteestä ukkosen ajaksi.
- Varmista, että vesi pääsee poistumaan yksiköstä vapaasti.
- Älä koske ilmastointilaitteeseen märin käsin. Se voi johtaa sähköiskuun.
- Älä käytä laitetta muuhun kuin sille ilmoitettuun tarkoitukseen.
- Älä kiipeä tai laita tavaroita ulkoyksikön päälle.
- Älä anna ilmastointilaitteen käydä liian pitkään huoneessa, jonka ovet tai ikkunat ovat auki tai jonka ilmankosteus on hyvin suuri.



## SÄHKÖÖN LIITTYVÄT VAARAT

- Käytä vain laitteen omaa sähköjohtoa. Vahingoittuneen sähköjohdon saa turvallisuussyistä vaihtaa vain valmistaja tai valmistajan valtuuttama huoltoliike tai vastaava pätevä asiantuntija.
- Pidä pistoke puhtaana. Poista pistokkeeseen tai sen ympärille kertyvä lika ja roskat huolellisesti. Likainen pistoke voi johtaa tulipaloon tai sähköiskuun.
- Älä irrota pistoketta pistorasiasta johdosta vetämällä. Ota tukeva ote itse pistokkeesta, kun vedät sen pistorasiasta. Johdosta vetäminen voi vaurioittaa pistoketta, jolloin seurauksena voi olla tulipalo tai sähköisku.
- Älä muuta sähköjohdon pituutta äläkä käytä sen kanssa jatkojohtoa.
- Älä yhdistä samaan pistorasiaan muita sähkölaitteita. Vääräntyyppinen tai riittämätön virta voi johtaa tulipaloon tai sähköiskuun.
- Tuote on maadoitettava huolellisesti asennuksen yhteydessä, muuten vaarana voi olla sähköisku.

- Kuten kaikkien sähkölaitteiden kanssa, myös tämän laitteen yhteydessä on noudatettava paikallisia ja maakohtaisia standardeja ja määräyksiä sekä laitteen asennusohjeita. Yhdistä johdot huolellisesti ja varmista liitokset niin, ettei ulkopuolinen rasitus voi vaurioittaa liittimiä. Väärin tehdyt sähköliitokset voivat ylikuumentua ja aiheuttaa tulipalon, mahdollisesti myös sähköiskuja. Kaikki sähkökytkennät on tehtävä laitteen kytkentäkaavion mukaan, joka löytyy sisä- ja ulkoyksiköiden paneeleista.
- Kaikki johdot on sijoitettava siististi niin, että ohjausyksikön suojuksen sulkeutu hyvin. Mikäli ohjausyksikön suojuksen ei sulkeudu kunnolla, seurauksena voi olla ruostumisen aiheuttama kuumentuminen ja tulipalo tai sähköiskuja.
- Mikäli laite yhdistetään virtalähteeseen kiinteällä liitännällä, liitännässä on käytettävä kaikinapaista turvakytintä, jonka kosketinväli on vähintään 3 mm, sekä vikavirtasuojakytkintä, jonka laukaisuvirta on enintään 30 mA. Asennuksessa on noudatettava myös paikallisia kytkentämääräyksiä.

## TUOTTEEN ASENTAMISEEN LIITTYVÄT VAARAT

1. Asennuksen saa tehdä vain valtuutettu jälleenmyyjä ja asiantuntija. Virheellinen asennus voi johtaa vesivahinkoihin, sähköiskuihin tai tulipaloon.
2. Asennus on tehtävä asennusohjeiden mukaisesti. Poikkeava asennus voi johtaa vesivahinkoihin, sähköiskuihin tai tulipaloon. (Pohjois-Amerikassa asennuksen saa tehdä vain valtuutettu henkilöstö ja asennuksessa on noudatettava NEC- ja CEC-vaatimuksia.)
3. Laitteen korjaus- ja huoltotoimet on annettava valtuutetun huoltoteknikon tehtäväksi. Laite on asennettava käyttömaassa sovellettavien kytkentämääräysten mukaisesti.
4. Asennuksessa saa käyttää vain laitteen mukana tulevia tarvikkeita, osia ja erikoiskomponentteja. Muiden osien käyttäminen voi johtaa vesivahinkoihin, sähköiskuihin, tulipaloon ja laitteen toimintahäiriöihin.
5. Laite on asennettava lujaan paikkaan, joka kestää laitteen painon. Mikäli valittu paikka ei kestä laitteen painoa tai asennusta ei tehdä oikein, laite voi pudota ja aiheuttaa vakavia henkilö- ja materiaalivahinkoja.
6. Poistovesiputki on asennettava tämän käyttöohjeen mukaisesti. Virheellinen vedenpoisto voi johtaa vesivahinkoihin, jotka turmelevat kiinteistöä ja irtainta.
7. Lisälämmittimellä varustettu laite on asennettava vähintään 1 metrin (3 jalan) päähän syttyvistä materiaaleista.
8. Laitetta ei saa asentaa paikkaan, johon saattaa päästä ilmaan vuotanutta syttyvää kaasua. Mikäli laitteen ympärille kertyy syttyvää kaasua, seurauksena voi olla tulipalo.
9. Laitteeseen ei saa kytkeä virtaa, ennen kuin asennus on suoritettu loppuun.
10. Mikäli ilmastointilaitte on siirrettävä tai sijoitettava toiseen paikkaan, kysy kokeneelta huoltoteknikolta neuvoa laitteen irtikytkemiseen ja uudelleenasennukseen.
11. Ohjeet laitteen sijoittamisesta telineeseen löytyvät kohdasta "Sisäyksikön asentaminen" ja "Ulkoyksikön asentaminen".

## TÄRKEÄÄ TIETOA FLUORATUISTA KAASUISTA

1. Ilmastointilaitte sisältää fluorattuja kasvihuonekaasuja. Tarkemmat tiedot kaasujen tyypistä ja määrästä löytyy laitteessa olevasta tarrasta sekä ulkoyksikön pakkauksessa toimitetusta dokumentista "Owner's Manual – Product Fiche" (Vain EU-tuotteet).
2. Tämän laitteen asennus-, huolto-, kunnossapito- ja korjaustöitä saa tehdä vain pätevä huoltoteknikko.
3. Tuotteen saa kytkeä irti ja toimittaa kierrätykseen vain pätevä huoltoteknikko.
4. Jos laite sisältää fluorattuja kasvihuonekaasuja vähintään 5 t CO<sub>2</sub>-ekv. mutta enintään 50 t CO<sub>2</sub>-ekv ja siihen on asennettu vuotojen havaitsemisjärjestelmä, järjestelmä on tarkastettava vähintään 24 kuukauden välein.
5. Kehotamme pitämään yllä tarkkaa dokumentaatiota järjestelmän kaikista vuototarkastuksista.

## KYLMÄINEESEEN R32 LIITTYVÄT VAARAT

- Mikäli laitteessa on syttyvää kylmäainetta, laitteen säilytysalueella on oltava hyvä ilmanvaihto ja tilan koon on vastattava käyttöohjeissa ilmoitettua huonealaa.  
Kylmäainetta R32 sisältävät mallit:  
Laitteen asennus-, käyttö- ja säilytystilan lattiapinta-alan on oltava vähintään 4 m<sup>2</sup>.
- Sisätiloissa ei saa käyttää mekaanisia eikä avattavia liittimiä.  
(EN-standardin vaatimukset).
- Sisällä käytettävien mekaanisten liittimien vuotoluokitus saa olla enintään 3 g vuodessa 25 % paineella ilmoitetusta enimmäispaineesta. Jos mekaaninen liitin asennetaan takaisin sisätilassa olevaan yksikköön, liittimien tiivisteosat on vaihdettava. Jos avattava liitin asennetaan takaisin sisätilassa olevaan yksikköön, avattava osa on kunnostettava.  
(UL-standardin vaatimukset)
- Jos mekaaninen liitin asennetaan takaisin sisätilassa olevaan yksikköön, liittimien tiivisteosat on vaihdettava. Jos avattava liitin asennetaan takaisin sisätilassa olevaan yksikköön, avattava osa on kunnostettava. (IEC-standardin vaatimukset)
- Sisätilassa käytettävien mekaanisten liittimien on täytettävä standardin ISO 14903 vaatimukset.

## EUROOPPALAISET JÄTEHUOLTO-OHJEET

Tämä merkintä tuotteessa tai sen dokumentaatioissa tarkoittaa, että sähkö- ja elektroniikkalaitteita ei saa hävittää tavallisen talousjätteen mukana.



### Tuotteen hävittäminen asianmukaisesti (SER, WEEE-direktiivi)

Laite sisältää kylmäainetta ja muita mahdollisesti vaarallisia materiaaleja. Laite on hävitettävä lakisääteisen keräys- ja käsittelypisteiden kautta. Älä hävitä tätä tuotetta kotitalousjätteen tai lajittelemattoman yhdyskuntajätteen seassa.

Laitteen voi hävittää seuraavilla tavoilla:

- Toimita laite hävitettäväksi asianmukaiseen kunnalliseen elektroniikkaromun keräyspisteeseen.
- Uuden laitteen oston yhteydessä jälleenmyyjä ottaa vanhan laitteen maksutta vastaan.
- Valmistaja ottaa vanhan laitteen vastaan maksutta.
- Laitteen voi myydä hyväksytylle romumetalliliikkeelle.

### Huomaa erityisesti:

Laiteromun jättäminen metsään tai muualle luontoon vaarantaa oman terveytesi ja rasittaa ympäristöä. Laitteesta voi vuotaa vaarallisia aineita pohjaveteen, josta ne päätyvät ravintoketjuun.

# TEKNISET TIEDOT JA OMINAISUUDET

## SISÄYKSİKÖN NÄYTTÖ

Etupaneelien ja näyttöjen ulkoasu vaihtelee mallin mukaan. Kaikki alla olevat näyttökoodit eivät ole käytössä juuri tässä ilmastointilaitteessa. Tarkista oman sisäyksikkösi näyttö.

Käyttöohjeen kuvat ovat esimerkkejä. Oma sisäyksikkösi voi olla hieman erilainen.

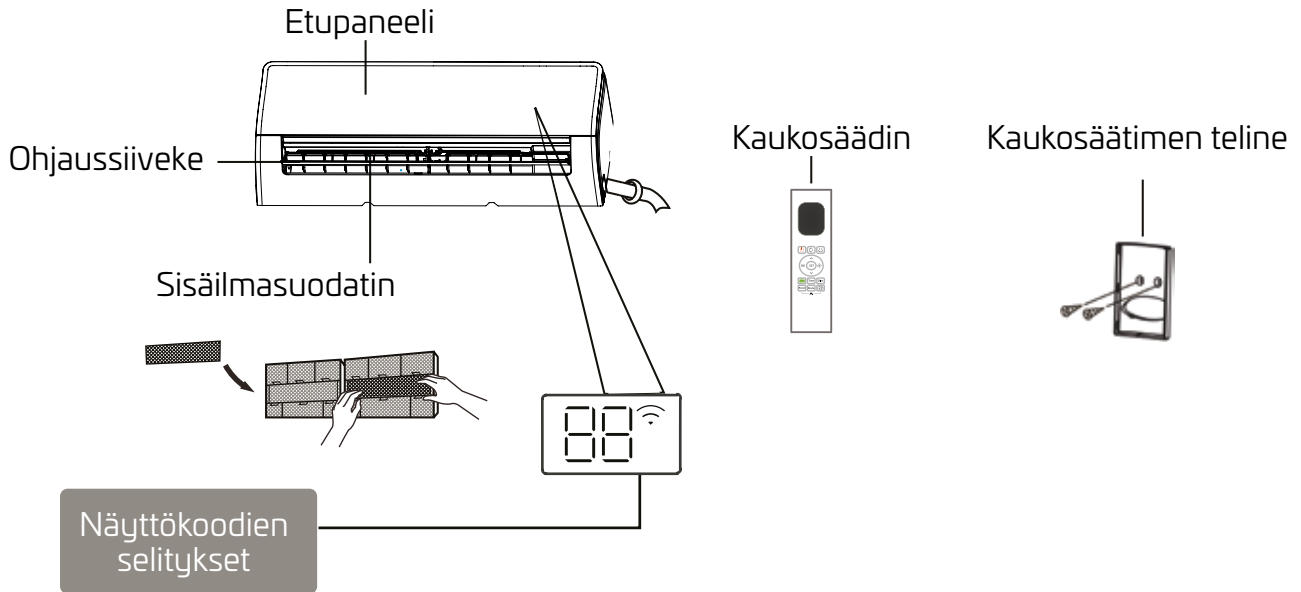

“☰” Langaton ohjaus on käytössä

“00” Lämpötila, käyttötila ja virhekoodit:

“00” näkyy 3 sekunnin ajan, kun:

- AJASTIN PÄÄLLÄ on asetettu (jos yksikkö on POIS päältä, “00” jää näkyviin, mikäli AJASTIN PÄÄLLÄ on asetettu)
- SWING, TURBO, ECO tai HILJAINEN on päällä

“0F” näkyy 3 sekunnin ajan, kun:

- AJASTIN POIS on asetettu
- SWING, TURBO, ECO tai HILJAINEN on pois päältä

“dF” näkyy, kun sulatus on käynnissä

“FF” näkyy, kun 8 °C:n lämmitystoiminto on käynnissä

“CL” näkyy, kun aktiivinen puhdistus on käynnissä (split-laitteissa)

## KÄYTTÖLÄMPÖTILA

Ilmastointilaitteen käyttäminen seuraavien lämpötilarajojen ulkopuolella voi käynnistää joitakin suojaustoimintoja ja estää yksikön toiminnon.

## SPLIT-TYYPPIINEN LAITE

	JÄÄHDYTYSTILA	LÄMMITYSTILA	KUIVAUSTILA
Huoneen lämpötila	16–32 °C (60–90 °F)	0–30 °C (32–86 °F)	10–32 °C (50–90 °F)
Ulkoilman lämpötila	0–50 °C (32–122 °F)	lämmityskauden lämpökerroin SCOP; malli + -15–+24 °C (5–75 °F)	0–50 °C (32–122 °F)
	-15–+50 °C (5–122 °F) (mallit, joissa on viileä jäähdytystoiminto)		

## LISÄLÄMMITIMELLÄ VARUSTETUT ULKOYKSIKÖT

Tasaisen toiminnan varmistamiseksi kehotamme pitämään yksikön päällä koko ajan, kun ulkolämpötila on alle 0 °C (32 °F).

### Myös seuraavilla tavoilla voit optimoida yksikön toimintaa:

- Pidä ovet ja ikkunat kiinni.
- Rajoita energiankulutusta käyttämällä AJASTIN PÄÄLLÄ- ja AJASTIN POIS -toimintoja.
- Pidä ilmanotto- ja -poistoaukot esteettöminä.
- Tarkasta ja puhdista ilmansuodattimet säännöllisesti.

## MUUT TOIMINNOT

### • Automaattinen uudelleenkäynnistys

Mikäli yksikön virransaanti katkeaa, se käynnistyy uudelleen viimeksi valituilla asetuksilla, kun sähkö palautuu.

### • Langaton ohjaus

Langaton ohjaus tarkoittaa ilmastointilaitteen käyttämistä matkapuhelimen ja langattoman yhteyden avulla.

USB-laitteen käyttöönotto, vaihtaminen ja ylläpito vaatii ammattitaitoista henkilöstöä.

### • Ohjaussiivekkeen asentomuisti

Kun yksikköä käännetään, ohjaussiiveke palauttaa automaattisesti aiemman ilmansuuntauskulman.

### • Aktiivinen puhdistus

-- Aktiivinen puhdistustekniikka pesee automaattisesti pois lämmönsiirtimeen mahdollisesti tarttuvan pölyn jäädyttämisen ja sitä seuraavan pikasulatuksen avulla. Tällöin laite antaa kaksi lyhyttä piippausta. Aktiivisella puhdistuksella tuotetaan lisää kondenssivettä, jolloin puhdistusteho parantuu ja kylmä ilma poistuu. Puhdistuksen jälkeen sisäinen puhallin jatkaa kuuman ilman puhaltamista haihduttimen kuivaamiseksi. Näin sisäpuoli pysyy puhtaana.

-- Kun toiminto on käynnissä, sisäyksikön näytöllä näkyy "CL". Yksikkö sammuu ja peruuttaa aktiivisen puhdistuksen automaattisesti 20–130 minuutin kuluttua.

-- Järjestelmä käynnistää kuumen puhdistusprosessin, jolloin poistoilman lämpötila nousee hyvin korkeaksi.

Älä mene sen vaikutusalueelle. Toiminto nostaa myös huoneen lämpötilaa.

### • Puhallus pois päin

Toiminto estää suoran ilmanvirtauksen kehon kohdalle ja parantaa siten oleskelumukavuutta.

### • Kylmäainevuodon havaitseminen

Mallista riippuen sisäyksikköön ilmestyy koodi "ELOC" tai yksikön merkkivalot alkavat vilkkua, mikäli se havaitsee kylmäainevuodon.

### • Yö-toiminto

YÖ-toiminnolla voi vähentää energiankulutusta nukkumisen aikana, kun oleskelumukavuus ei edellytä samaa lämpötilaa kuin hereillä oltaessa. Toiminnon voi ottaa käyttöön vain kaukosäätimen kautta. YÖ-toiminto ei ole käytössä PUHALLUS- ja KUIVAUS-tiloissa.

Paina YÖ-painiketta, kun olet valmis käymään nukkumaan. JÄÄHDYTYSTILA:ssa yksikkö nostaa lämpötilaa 1 °C:lla (2 °F) ensimmäisen kerran tunnin kuluttua ja toisen kerran seuraavan tunnin kuluttua.

LÄMMITYSTILA:ssa yksikkö laskee lämpötilaa 1 °C:lla (2 °F) ensimmäisen kerran tunnin kuluttua ja toisen kerran seuraavan tunnin kuluttua.

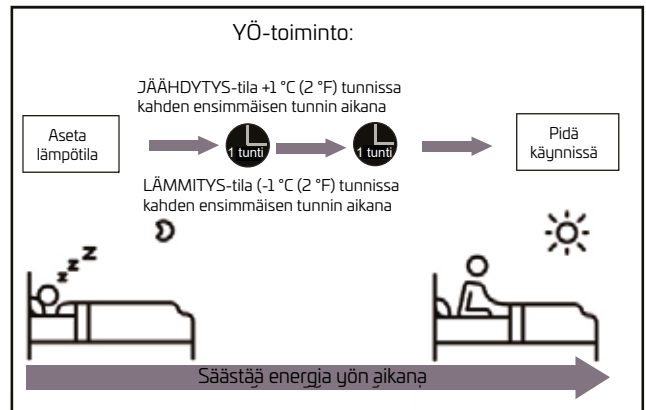

### • Ilmanvirtauksen suuntaus

Ilmanvirtauksen suuntaus korkeussuunnassa: Varmista, että yksikkö on päällä, ja aseta ilmanvirtauksen suuntaus (korkeussuunnassa) kaukosäätimen SWING/DIRECT-suuntaus-painikkeella. Tarkempi kuvaus löytyy kaukosäätimen käyttöohjeesta.

### TÄRKEÄÄ TIETOA OHJAUSIIVEKKEEN SUUNTAAMISESTA

JÄÄHDYTYK- ja KUIVAUS-tiloissa ohjaussiivekettä ei pidä asettaa liian pystysuoraan asentoon pitkäksi aikaa. Se voi johtaa veden tiivistymiseen ohjaussiivekkeen lehtiin, jolloin lattialle tai kalusteille voi pudota pisaroita. JÄÄHDYTYK- ja LÄMMITYK-tilassa ohjaussiivekkeen liian pieni kulma ja siitä johtuva ilmanvirtauksen rajoittuminen voi vähentää yksikön suoritusnopeutta. HUOM! Sovelletavan standardin vaatimuksen mukaan ilmanvirtausta korkeussuunnassa ohjaavan siivekkeen on oltava mahdollisimman auki lämmitystehoa mittaavan testin aikana.

### Ilmanvirtauksen suuntaus sivusuunnassa

Sivusuunnassa ilmanvirtausta voi säätää vain manuaalisesti. Ohjaa ilmanvirtaus haluamaasi suuntaan kääntämällä ohjainvipua (ks. kuva B) käsin.

Sivusuunnassa ilmanvirtausta voi säätää myös kaukosäätimestä. Ohjeet löytyvät kaukosäätimen käyttöohjeesta.

### Käyttäminen manuaalisesti (ilman kaukosäädintä)

#### VAROITUS

Manuaalinen painike on tarkoitettu vain testikäyttöön ja hätätilanteeseen. Käytä sitä vain todellisessa tarpeessa, mikäli kaukosäädin ei ole mitenkään käytettävissä. Normaaliin käyttöön palataan aktivoimalla yksikkö kaukosäätimen avulla. Yksikkö on sammutettava ennen manuaalista käyttöä.

Yksikön käyttäminen manuaalisesti:

1. Avaa sisäyksikön etupaneeli.
2. Etsi **MANUAALINEN OHJAUS** -painike yksikön oikeasta laidasta.
3. **MANUAALINEN OHJAUS** -painikkeen ensimmäinen painallus käynnistää **PAKKAUTOMAATIO**-tilan.
4. **MANUAALINEN OHJAUS** -painikkeen toinen painallus käynnistää **PAKKOVIILENNYS**-tilan.

5. Kolmannella painalluksella **MANUAALINEN OHJAUS** -painike sammuttaa yksikön.
6. Sulje etupaneeli.

**HUOM!** Älä liikuta ohjaussiivekettä käsin. Se sekoittaa ohjaussiivekkeen synkronoinnin. Mikäli niin tapahtuu, sammuta yksikkö ja irrota se virtalähteestä muutamaksi sekunniksi, ja käynnistä yksikkö uudelleen. Tämä nolaa ohjaussiivekkeen.

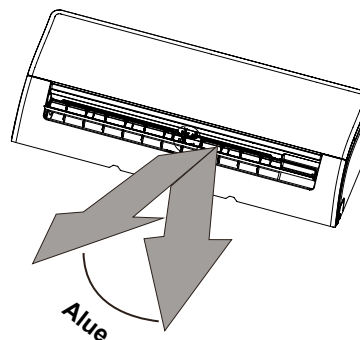

Kuva A



#### VAROITUS

Älä vie sormiasi yksikön puhaltimen tai ottoaukon sisälle tai lähelle. Yksikön sisällä nopeasti pyörivä puhallin voi aiheuttaa vammoja.



Ohjainvipu

Kuva B

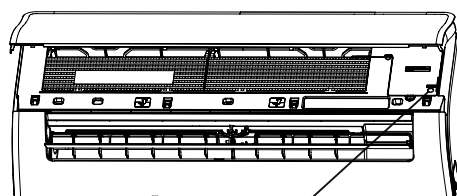
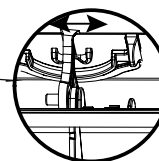

Manuaalinen ohjaus -painike

## Hoito ja kunnossapito

### Sisäyksikön puhdistaminen

#### ILMASTOINTIJÄRJESTELMÄ ON SAMMUTETTAVA JA IRROTETTAVA VIRTALÄHTEESTÄ ENNEN KAIKKIEN PUHDISTUS- JA KUNNOSSAPITOTOIMIEN ALOITTAMISTA

#### ⚠ VAROITUS

Puhdista yksikkö vain pyyhkimällä se pehmeällä ja kuivalla liinalla. Mikäli yksikkö on erityisen likainen, voit käyttää lämpimällä vedellä kostutettua liinaa.

- Älä käytä puhdistukseen mitään kemikaaleja tai kemikaaleilla käsiteltyjä liinoja
- Älä käytä puhdistukseen bentseeniä, tinneriä, hankausjauhetta tai muita liuottimia. Ne voivat aiheuttaa muovipintaan halkeilua tai muita muutoksia.
- Älä käytä etupaneelin puhdistamiseen kuumaa vettä (yli 40 °C/104 °F). Se voi aiheuttaa muutoksia etupaneelin väriin tai rakenteeseen.

#### Ilmansuodattimen puhdistaminen

Ilmastointilaitteen tukkeutuminen voi vähentää laitteen jäähdytystehoa ja olla lisäksi haitallista terveydelle. Puhdista suodatin kahden viikon välein.

1. Nosta sisäyksikön etupaneeli.
2. Vapauta suodattimen lukitus painamalla alareunassa olevaa liuskaa, nosta suodatin ylös ja vedä sitten itseäsi kohti.
3. Vedä lopuksi suodatin ulos.
4. Mikäli suodattimessa on pieni ilmanraikastussuodatin, irrota se isommasta suodattimesta. Puhdista ilmanraikastussuodatin kädessä pidettävällä pölynimurin suulakkeella.
5. Puhdista suurempi suodatin lämpimällä saippuavedellä. Varmista, että puhdistusaine on mietoä.
6. Huuhtelee suodatin puhtaalla vedellä, ja ravistele vesi mahdollisimman hyvin pois.

7. Kuivata suodatin viileässä ja kuivassa paikassa, älä altista sitä suoralle auringonpaisteelle.
8. Kun suodatin on kuiva, liitä ilmanraikastussuodatin suurempaan suodattimeen ja liu'uta ne takaisin sisäyksikköön.
9. Sulje sisäyksikön etupaneeli.

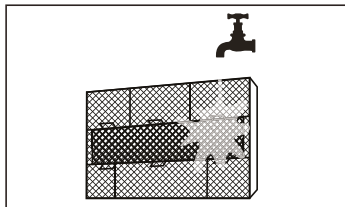
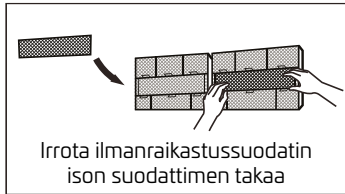
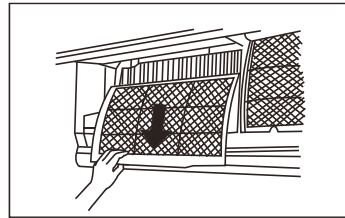
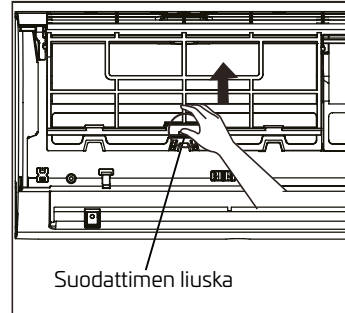

#### ⚠ VAROITUS

Älä koske ilmanraikastus(plasma)suodattimeen vähintään 10 minuuttiin yksikön sammuttamisen jälkeen.



## ⚠ VAROITUS

- Ennen suodattimen puhdistusta tai vaihtamista yksikkö on sammutettava ja kytkettävä irti virtalähteestä.
- Älä koske laitteen metalliosiin, kun otat ilmansuodattimen pois. Terävät metallireunat voivat viiltää ihoa.
- Älä puhdista sisäyksikön sisäpuolta vedellä. Se voi tuhota eristyksen ja aiheuttaa sähköiskun.
- Älä altista suodatinta suoralle auringonpaisteelle kuivatuksen aikana. Se voi johtaa suodattimen kutistumiseen.

## Ilmansuodattimen muistutukset (lisätoiminto)

### Muistutus ilmansuodattimen puhdistamisesta

240 käyttötunnin jälkeen sisäyksikön näytössä alkaa vilkkua "CL". Se kertoo, että on aika puhdistaa suodatinta. Näyttöön palautuu edellinen tieto 15 sekunnin kuluttua. Muistutus kuitataan painamalla LED-painiketta kaukosäätimestä 4 kertaa tai MANUAALINEN OHJAUS -painiketta 3 kertaa. Mikäli muistutusta ei kuitata, "CL"-ilmoitus vilkkuu, kun käynnistät yksikön seuraavan kerran.

Ilmansuodattimen vaihto -muistutus 2880 käyttötunnin jälkeen sisäyksikön näytössä alkaa vilkkua "nF". Se kertoo, että on aika vaihtaa suodatinta. Näyttöön palautuu edellinen tieto 15 sekunnin kuluttua. Muistutus kuitataan painamalla LED-painiketta kaukosäätimestä 4 kertaa tai MANUAALINEN OHJAUS -painiketta 3 kertaa. Mikäli muistutusta ei kuitata, "nF"-ilmoitus vilkkuu, kun käynnistät yksikön seuraavan kerran.

## ⚠ VAROITUS

- Ulkoyksikön kaikki kunnossapito- ja puhdistustoimet tulee antaa valtuutetun jälleenmyyjän tai pätevän palveluntarjoajan tehtäväksi.
- Yksikön kaikki korjaukset tulee antaa valtuutetun jälleenmyyjän tai pätevän palveluntarjoajan tehtäväksi.

## Kunnossapito – pitkäaikainen käyttötauko

Mikäli et aio käyttää ilmastointilaitetta pitkään aikaan, tee seuraavat toimenpiteet:

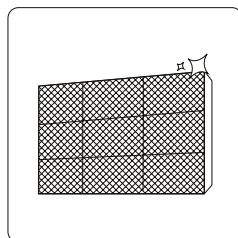

Puhdista kaikki suodattimet

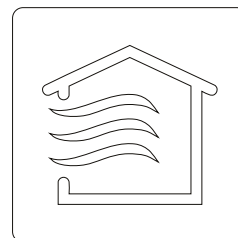

Käynnistä PUHALLUS-toiminto ja käytä sitä, kunnes yksikkö kuivunut kokonaan



Sammuta yksikkö ja irrota se virtalähteestä

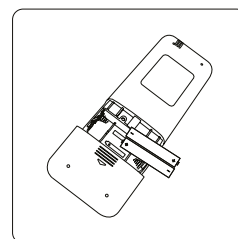

Ota kaukosäätimen paristot pois

## Kunnossapito – tarkastus ennen käyttöönottoa

Tee seuraavat toimenpiteet pitkän käyttötaujan jälkeen tai ennen jatkuvan käytön jaksoja:

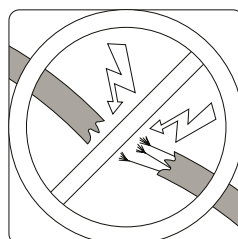

Tarkista johdot vaurioiden varalta

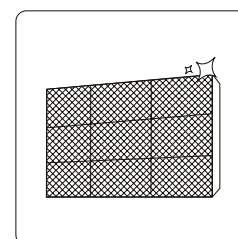

Puhdista kaikki suodattimet



Tarkista järjestelmä vuotojen varalta

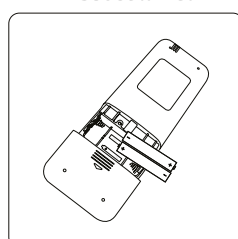

Vaihda paristot

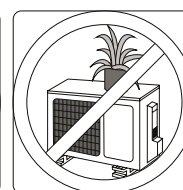
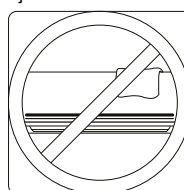

Varmista, ettei missään ilmanotto- tai -poistoaukossa ole esteitä

# Vianmääritys

## TURVALLISUUSOHJEET

Mikäli JOKIN seuraavista tapahtuu, yksikkö on sammutettava välittömästi!

- Sähköjohto on vaurioitunut tai normaalia kuumempi
- Ilmassa tuntuu palaneen hajua
- Yksiköstä kuuluu epänormaaleja ääniä
- Yksikkö laukaisee sulakkeen tai suojakatkaisimen toistuvasti
- Yksikköön tai yksiköstä valuu vettä tai putoaa jokin esine

## ÄLÄ YRITÄ KORJATA NÄITÄ TILANTEITA ITSE! OTA YHTEYTTÄ VALTUUTETTUUN PALVELUNTARJOAJAAN VÄLITTÖMÄSTI!

### Yleisiä havaintoja

Seuraavat ongelmat eivät ole toimintahäiriöitä eivätkä useimmiten vaadi korjausta.

Havainto	Mahdollinen syy
Yksikkö ei käynnisty, kun virtapainiketta painetaan	Yksikössä on 3 minuutin suoja-ohjelmointi, joka suojaa sitä ylikuormitukselta. Yksikkö ei käynnisty kolmeen minuuttiin sammuttamisen jälkeen.
Yksikkö siirtyy JÄÄHDYTYKSEN/ LÄMMITYS-tilasta PUHALLUS-tilaan	Yksikkö voi vaihtaa asetuksen jäänmuodostuksen estämiseksi. Kun lämpötila nousee, yksikkö käynnistyy taas uudelleen viimeksi valitussa tilassa.
	Asetuslämpötila on saavutettu ja yksikkö sammuttaa kompressorin. Yksikkö jatkaa toimintaa, kun lämpötilatilanne muuttuu taas.
Sisäyksiköstä tulee valkoista huurua	Kosteilla seuduilla suuri lämpötilaero huoneen ilman ja ilmastointi-ilman välillä voi johtaa valkoisen huurun muodostumiseen.
Sekä sisä- että ulkoyksikkö tuottaa valkoista huurua	Kun yksikkö käynnistää LÄMMITYS-tilan sulatuksen jälkeen, ilmaan voi tulla valkoista huurua sulatuksessa muodostuneen kosteuden jäljiltä.
Sisäyksiköstä kuuluu ääniä	Puhallinääni voi voimistua, kun ohjaussiiveke vaihtaa asentoa.
	Yksiköstä voi kuulua natisevaa ääntä, kun LÄMMITYS-tilassa käytetyn yksikön laajentuneet muoviosat jälleen supistuvat
Sekä sisä- että ulkoyksiköstä kuuluu ääniä	Hiljainen suhina käytön aikana: Ääni on normaali ja johtuu kylmäaineikaasun virtaamisesta sisä- ja ulkoyksikön läpi.
	Hiljainen suhina, kun järjestelmä käynnistyy, on juuri sammunut tai toimii sulatustilassa: Ääni on normaali ja johtuu kylmäaineikaasun virtauksen pysähtymisestä tai suunnanvaihdosta.
	Natiseva ääni: Lämpötilavaihteluiden yhteydessä tapahtuva muovi- ja metalliosien laajentuminen ja supistuminen voi aiheuttaa natisevaa ääntä, ja se on täysin normaalia.
Ulkoyksiköstä kuuluu ääniä	Yksiköstä kuuluu erilaisia ääniä kulloinkin käytössä olevan toimintatilan mukaan.
Sisä- tai ulkoyksiköstä tulee pölyä	Yksikköön on voinut kertyä pölyä, mikäli sitä ei ole käytetty pitkään aikaan, ja käynnistys saa sen liikkeelle. Tämän voi estää suojaamalla yksikön pitkien käyttötaukojen ajaksi.

Yksiköstä tulee pahaa hajua	Yksikkö voi imeä hajua ympäristöstä (huonekaluista, keittiöstä, savukkeista jne.), jotka leviävät laitteen käytön aikana.
	Yksikön suodattimissa on hometta, ja ne on puhdistettava.
Ulkoyksikön puhallin ei käy	Käytön aikana puhaltimen nopeus vaihtelee laitteen suoritustehon optimoimiseksi.
Laite toimii epätasaisesti ja ennalta arvaamattomasti, tai yksikkö ei vastaa	Linkkitornit ja etävahvistimet voivat aiheuttaa yksikköön toimintahäiriöitä. Tilanteen voi yrittää korjata seuraavasti: <ul style="list-style-type: none"> <li>• Katkaise laitteen virransaanti ja yhdistä se uudelleen.</li> <li>• Käynnistä järjestelmä painamalla kaukosäätimen virtapainiketta.</li> </ul>
<b>HUOM!</b> Mikäli ongelma ei ratkea, ota yhteyttä paikalliseen jälleenmyyjään tai lähimpään asiakaspalvelukeskukseen. Kuvaa tarkasti laitteen häiriö, ja anna laitteen mallinumero.	



## Vianmääritys



Tarkista ongelmatilanteessa aina seuraavat seikat, ennen kuin otat yhteyttä huoltokorjaamoon.



Ongelma	Mahdollinen syy	Ratkaisu
<b>Huono jäähdytysteho</b>	Asetuslämpötila on ehkä korkeampi kuin huoneen lämpötila	Laske asetustempätilaa
	Sisä- tai ulkoyksikön lämmönsiirrin on likainen	Puhdista likainen lämmönsiirrin
	Ilmansuodatin on likainen	Ota suodatin pois ja puhdista se ohjeiden mukaisesti
	Jommankumman yksikön ilmanotto tai -poisto on tukossa	Sammuta yksikkö, poista este ja käynnistä yksikkö uudelleen
	Ovet tai ikkunat ovat auki	Varmista, että kaikki ovet ja ikkunat ovat kiinni yksikön käytön aikana
	Suora auringonpaiste nostaa huoneen lämpötilaa	Sulje ikkunat ja vedä verhot kiinni kuumalla ilmalla tai kun aurinko paistaa kirkaasti
	Huoneessa on liian monta lämmönlähdettä (ihmisiä, tietokoneita, elektroniikkaa jne.)	Vähennä lämmönlähteiden määrää
	Kylmäaineen määrä on vähentynyt vuodon tai pitkäaikaisen käytön vuoksi	Järjestelmä on tarkistettava, tiivistettävä tarvittaessa ja täytettävä kylmäaineella
	YÖ-toiminto on käynnissä (lisätoiminto)	YÖ-toiminto voi heikentää tuotteen suoritustehoa vähentämällä toiminnan määrää. Ota YÖ-toiminto pois käytöstä.

Ongelma	Mahdollinen syy	Ratkaisu
<b>Yksikkö ei toimi</b>	Sähkökatkos	Odot, kunnes sähkö palautuu
	Virransyöttö on katkaistu	Kytke virransyöttö päälle
	Sulake on lauennut	Pyydä pätevä huoltoteknikko vaihtamaan sulake tai PCB
	Kaukosäätimen paristot ovat tyhjät	Vaihda paristot
	Yksikön 3 minuutin suoja toiminto on käynnistynyt	Odot, kolme minuuttia yksikön käynnistyttyä jälkeä
	Ajastin on käytössä	Sammuta ajastin
<b>Yksikkö käynnistyy ja sammuu toistuvasti</b>	Järjestelmässä on joko liian paljon tai liian vähän kylmäainetta	Pyydä pätevä huoltoteknikko tarkistamaan järjestelmä vuotojen varalta ja täyttämään se kylmäaineella
	Järjestelmään on mennyt kompressoitumatonta kaasua tai kosteutta	Pyydä pätevä huoltoteknikko tyhjentämään ja täyttämään järjestelmä
	Kompressori on rikki	Pyydä pätevä huoltoteknikko vaihtamaan kompressori
	Jännite on liian korkea tai liian matala	Pyydä pätevä huoltoteknikko asentamaan säädin käyttöjännitteen säätelyä varten
<b>Huono lämmitysteho</b>	Ulkolämpötila on hyvin alhainen	Käytä lisälämmitintä
	Kylmää ilmaa tulee sisään ovista ja ikkunoista	Varmista, että kaikki ovet ja ikkunat ovat kiinni käytön aikana
	Kylmäaineen määrä on vähentynyt vuodon tai pitkäaikaisen käytön vuoksi	Järjestelmä on tarkistettava, tiivistettävä tarvittaessa ja täytettävä kylmäaineella
<b>Merkkivalot jatkavat vilkkumista</b>	<p>Yksikkö voi keskeyttää toiminnon tai jatkaa toimintaa turvallisesti. Mikäli merkkivalot jatkavat vilkkumista tai näyttöön tulee virhekoodi, odota noin 10 minuuttia. Ongelma voi ratketa itsestään. Mikäli se ei ratkea, katkaise yksikön virransaanti ja yhdistä se uudelleen. Käynnistä yksikkö.</p> <p>Mikäli ongelma ei ratkea, katkaise virransyöttö ja ota yhteyttä lähimpään asiakaspalvelukeskukseen.</p>	
<b>Virhekoodit näkyvät sisäyksikön näytöllä, ja ne alkavat seuraavilla kirjaimilla: E(x), P(x), F(x) EH(xx), EL(xx), EC(xx) PH(xx), PL(xx), PC(xx)</b>		

**HUOM!** Mikäli ongelma jatkuu edellä kuvattujen tarkistusten ja diagnostisointien jälkeen, sammuta yksikkö välittömästi ja ota yhteyttä valtuutettuun huoltoliikkeeseen.











<b>FOR ODU OF Q HEAT 122 &amp; 322</b>		
<b>FACTORY</b>	HOLLYLAND (CHINA) ELECTRONICS TECHNOLOGY CORPORATION LTD	DONGGUAN BETTER ELECTRONICS TECHNOLOGY CO., LTD
<b>MODEL</b>	65TS 250V 20A	614 250V 20A
<b>PICTURE</b>		
<b>LOAD CAPACITY</b>	100% 4HRS.MIN	100% IN>4H
<b>SEGMENTATION ABILITY</b>	100A 250V	10000A/125V AC 50-60HZ; 1500A/250V AC COSφ=0.7-0.8;
<b>AVERAGE I2T</b>	2008 A <sup>2</sup> S	3249 A <sup>2</sup> S
<b>MAXIMUM VOLTAGE DROP MV</b>	150	150

<b>FOR IDU OF Q HEAT 122</b>		
<b>FACTORY</b>	HOLLYLAND (CHINA) ELECTRONICS TECHNOLOGY CORPORATION LTD	DONGGUAN BETTER ELECTRONICS TECHNOLOGY CO., LTD
<b>MODEL</b>	50CT T5AH 250V	524-5A/250V
<b>PICTURE</b>		
<b>LOAD CAPACITY</b>	150% 1HRS.MIN	150% 1HRS.MIN
<b>SEGMENTATION ABILITY</b>	500A 250VAC	10000A/125V AC 50-60HZ; 1500A/250V AC COSφ=0.7-0.8;
<b>AVERAGE I2T</b>	218.3A <sup>2</sup> S	180 A <sup>2</sup> S
<b>MAXIMUM VOLTAGE DROP MV</b>	100	100

<b>FOR IDU OF Q HEAT 322</b>		
<b>FACTORY</b>	DONGGUAN BETTER ELECTRONICS TECHNOLOGY CO., LTD.	XC ELECTRONICS (SHENZHEN) CORP.,LTD
<b>MODEL</b>	50CT T5AH 250V	524-5A/250V
<b>PICTURE</b>		
<b>LOAD CAPACITY</b>	1.1IN, 4H	1.1IN, 4H
<b>SEGMENTATION ABILITY</b>	35A 250V AC	35A AC 250V
<b>AVERAGE I2T</b>	4.1.6A <sup>2</sup> S	4.2A <sup>2</sup> S
<b>MAXIMUM VOLTAGE DROP MV</b>	200	200

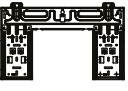
## Tarvikkeet

Ilmastointijärjestelmä sisältää seuraavat tarvikkeet. Käytä ilmastointilaitteen asennuksessa kaikki asennusosat ja -tarvikkeet. Virheellinen asennus voi johtaa vesivahinkoihin, sähköiskuihin, tulipaloon tai laitevaurioon. Osat, jotka eivät sisälly ilmastointilaitteen toimitukseen, on ostettava erikseen.

Tarvikkeen nimi	MÄÄRÄ (KPL)	KUVAUS	Tarvikkeen nimi	MÄÄRÄ (KPL)	KUVAUS
KÄYTTÖOHJE	2-3		Kaukosäädin	1	
POISTOLIITÄNTÄ (JÄÄHDYTYKSI/ LÄMMITYKSI-MALLIT)	1		PARISTOT	2	
TIIVISTE (JÄÄHDYTYKSI/ LÄMMITYKSI-MALLIT)	1		Kaukosäätimen teline (lisävaruste)	1	
ASENNUSLEVY	1		Kiinnitysruuvi kaukosäätimen telineelle (lisävaruste)	2	
RUUVITULPPA	5-8 (mallin mukaan)		Pieni suodatin (vain valtuutettu huolto-tekniikko saa asentaa tämän pääsuodattimen taakse koneen asennuksen yhteydessä)	1-2 (mallin mukaan)	
ASENNUSLEVYN KIINNITYSRUUVI	5-8 (mallin mukaan)				

Nimi	SIJAINTI		MÄÄRÄ (KPL)
Yhdysputket	NESTESPUOLI	Ø 6,35 CM (1/4")	Erikseen ostettavia osia. Kysy jälleenmyyjältä ostamasi laitteen tarvitsema putkikoko.
		Ø 9,52 CM (3/8")	
	KAASUPUOLI		

# Yhteenvedo asennuksesta – sisäyksikkö

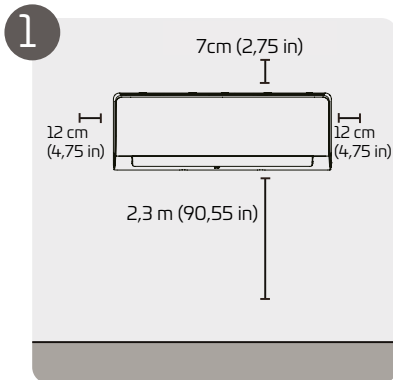

**1** Asennuskohdan valitseminen

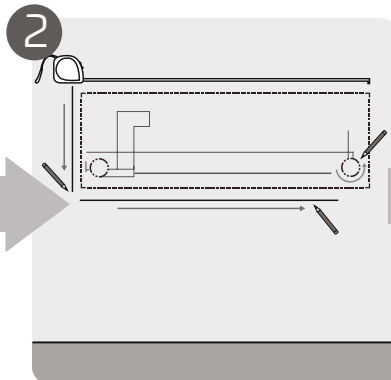

**2** Määritä läpivientiaukon paikka seinässä

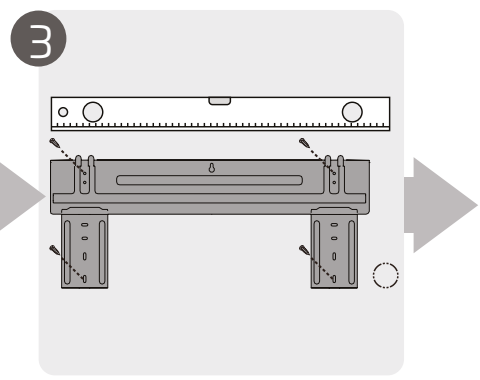

**3** Kiinnitä asennuslevy

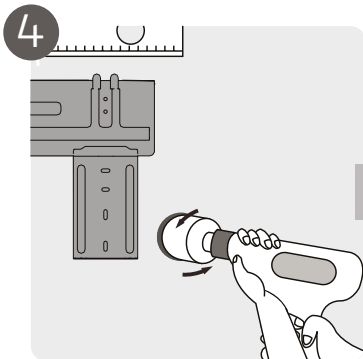

**4** Pora läpivientiaukko

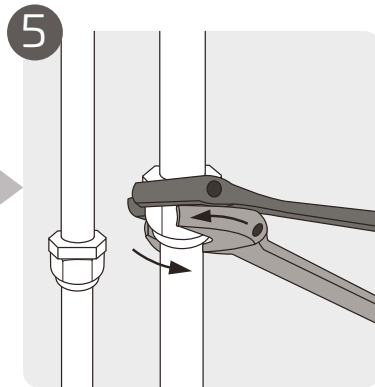

**5** Yhdistä putket

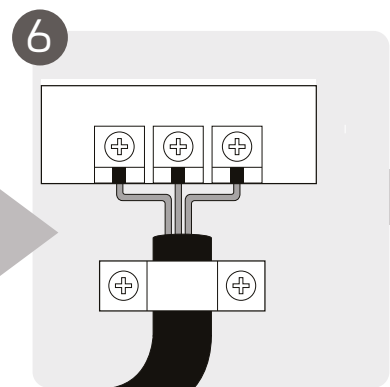

**6** Yhdistä sähköjohdot

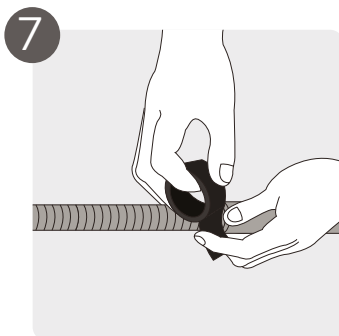

**7** Valmisele poistoletku

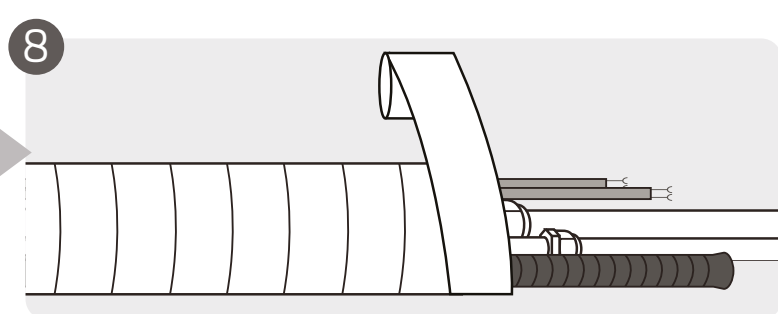

**8** Kokoa putket ja kaapelit

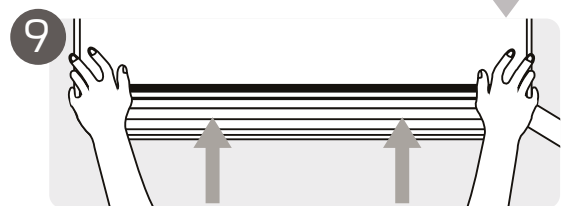

**9** Sisäyksikön asentaminen

Suoritustehon optimoimiseksi suosittelemme jättämään yksikön yläreunan ja huoneen katon väliin vapaata tilaa vähintään 10 cm

## Laitteen osat

**HUOM!** Asennuksessa on noudatettava paikallisia ja maakohtaisia standardeja. Asennustavassa voi olla pieniä alueellisia poikkeamia.

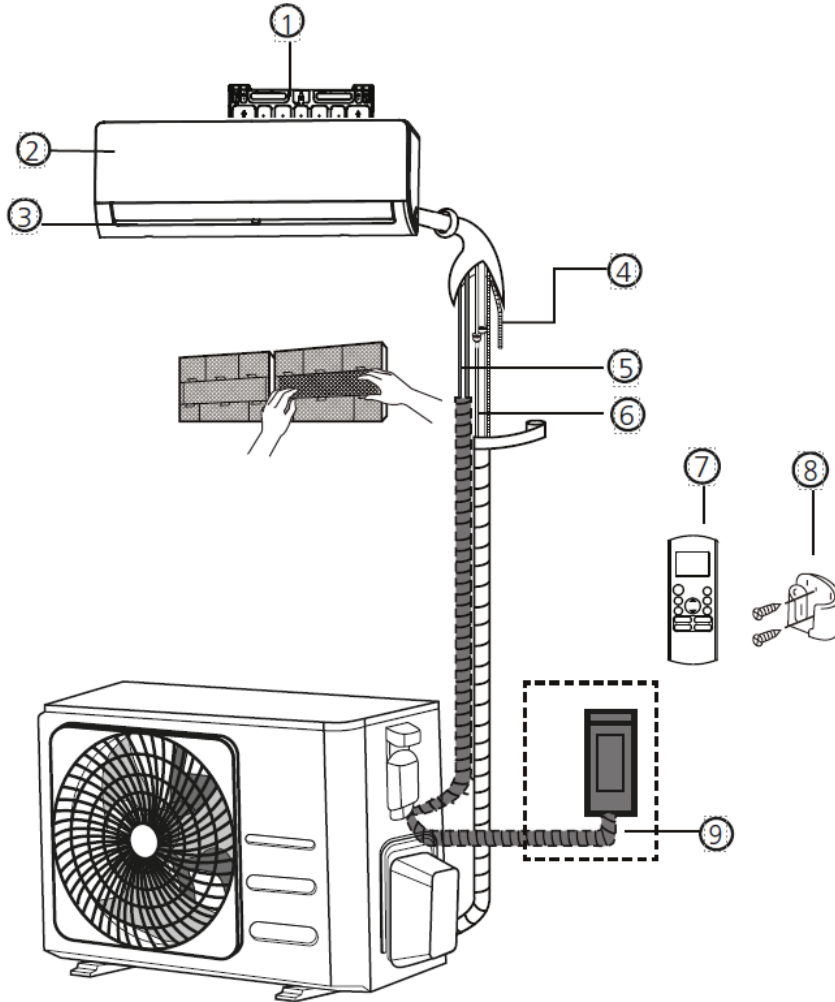

- |                        |                           |
|------------------------|---------------------------|
| 1. Asennuslevy seinään | 7. Kaukosäädin            |
| 2. Etupaneeli          | 8. Kaukosäätimen teline   |
| 3. Ohjaussiiveke       | 9. Ulkoyksikön sähköjohto |
| 4. Poistoputki         |                           |
| 5. Signaalijohto       |                           |
| 6. Kylmäaineputket     |                           |

### TÄRKEÄÄ TIETOA KUVISTA

Käyttöohjeen kuvat ovat esimerkkejä. Oma sisäyksikkösi voi olla hieman erilainen.



# Sisäyksikön asentaminen

## Asennusohjeet – sisäyksikkö

### ENNEN ASENNUSTA

Ennen sisäyksikön asentamista on tarkistettava tuotepakkauksen etiketistä, että sisäyksikön mallinumero vastaa ulkoyksikön mallinumeroa.

### Lisälämmitysjärjestelmä.

- Ulkolämpötilan laskiessa yksikön lämmöntuotto heikentyy samalla, kun sisätilojen lämmöntarve kasvaa. Säädä lisälämmitysjärjestelmä (esimerkiksi sähkölämmitys) niin, että järjestelmät toimivat yhdessä. Apulämmitysjärjestelmän asetustilaa tulee olla 1–2 astetta ilmalämpöpumpun asetustilaa matalampi. Tällöin lämmitys/sulatus toimivat hyvin.

### Vaihe 1: Asennuskohdan valitseminen

Ennen sisäyksikön asennusta sille on valittava sopiva kohta. Seuraavat perusvaatimukset auttavat valitsemaan yksikölle sopivan sijoituskohdan.

### Oikein tehty asennus täyttää seuraavat vaatimukset:

- Hyvä ilmankierto
- Miellyttävästi toimiva vedenpoistojärjestelmä
- Yksikön äänet eivät häiritse muita ihmisiä
- Vakaa ja kiinteä alustarakenne – kiinnitysalusta ei värise
- Riittävän luja rakenne kantamaan yksikön painon
- Sijainti vähintään 1 metrin päässä kaikista muista sähkölaitteista (esim. TV, radio, tietokone)

### ÄLÄ asenna yksikköä seuraaviin paikkoihin:

- Lähelle jotakin lämmön-, höyryn- tai syttyvän kaasun lähdeä
- Lähelle syttyviä materiaaleja, kuten verhoja tai peitteitä
- Lähelle mahdollisia esteitä, jotka voivat rajoittaa ilmankiertoa

- Oven lähelle
- Kohtaan, johon aurinko paistaa suoraan

### TÄRKEÄÄ TIETOA LÄPIVIENTIAUKOSTA:

Mikäli käytössä ei ole kiinteitä kylmäaineputkia: Huomioi kohtaa valitessasi, että sisä- ja ulkoyksikköä yhdistävän signaalikaapelin ja kylmäaineputkien läpivientiaukkoa varten on jätettävä riittävästi tilaa (ks. vaihe Yhdysputkien läpivientiaukon poraaminen).

Oletuksena on, että kaikki putket sijoitetaan sisäyksikön oikealle puolelle (edestäpäin katsottuna).

Yksikön putket voi kuitenkin sijoittaa vasemmalle tai oikealle puolelle.

### Katso seuraavasta piirroksesta oikea etäisyys seinistä ja katosta:

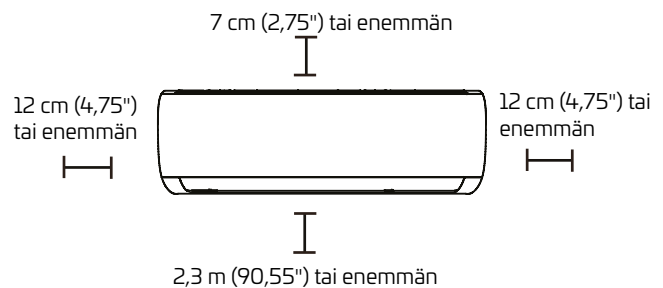

Suoritusstehon optimoimiseksi suosittelemme jättämään yksikön yläreunan ja huoneen katon väliin vapaata tilaa vähintään 10 cm

### Vaihe 2: Asennuslevyn kiinnittäminen seinään

Asennuslevy on osa, jonka avulla sisäyksikkö asennetaan.

- Avaa ruuvi, jolla asennuslevy on kiinnitetty sisäyksikön taakse.

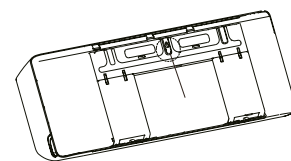

Ruuvi

- Kiinnitä asennuslevy seinään mukana toimitetuilla ruuveilla. Varmista että asennuslevy on kaikista kohdista tiiviisti kiinni seinässä.

**TÄRKEÄÄ TIETOA SEMENTTI- JA TIILISEINISTÄ** Mikäli seinämateriaalina on tiili, sementti tai vastaava, tee seinään 5 mm (0,2") poranterällä reiät ja asenna mukana toimitetut ruuvitulpat. Kiinnitä asennuslevy seinään kiristämällä ruuvit suoraan ruuvitulppien sisälle.

### Vaihe 3: Yhdysputkien läpivientiaukon poraaminen

1. Määritä läpivientiaukon kohta seinässä asennuslevyn sijainnin mukaan. Katso kohta Asennuslevyn mitat
2. Poraaja seinään aukko 65 mm (2,5") tai 90 mm (3,54") (mallista riippuen) reikäsahalla. Varmista, että aukko viettää hieman alaspäin niin, että sen ulkoseinän puoleinen pää on 5–7 mm (0,2–0,275") sisäpuolen päätä alempana. Tämä varmistaa, että vesi valuu reiästä pois hyvin.
3. Asennat reikää läpivientisuojaus. Se suojaa aukon reunoja ja auttaa tiivistämään sen reunoja asennuksen lopuksi.

### ⚠ VAROITUS

Poraaja seinää varovasti: ota huomioon kaapelit, putket ja muut vahingoittuvat komponentit.

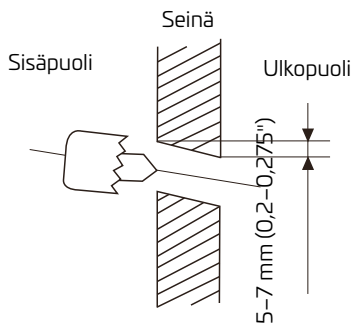

### ASENNUSLEVYN MITAT

Laitteen asennuslevy vaihtelee mallin mukaan. Levyn muoto ja sisäyksikön mitoitus voi olla hieman erilainen mallien tarjoamien sovitussuhteiden mukaan. Ks. esimerkki tyyppi A ja tyyppi B:

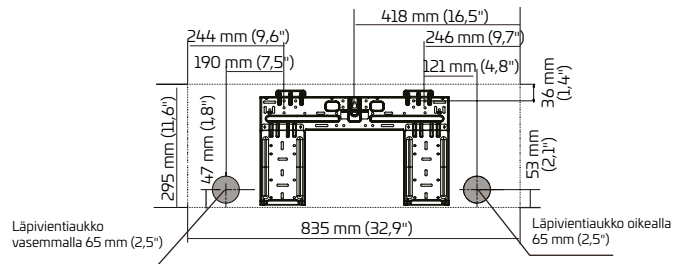
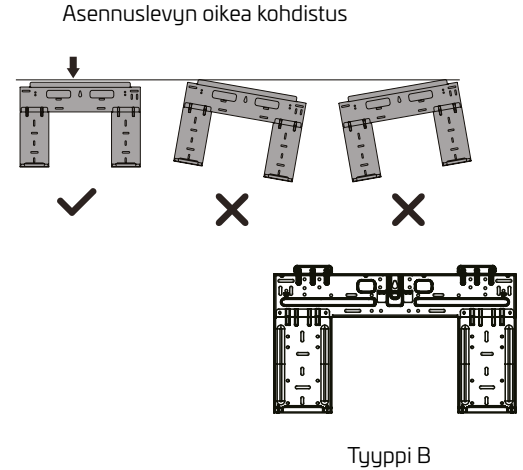

**HUOM!** Mikäli kaasupuolen yhdysputken läpimitta on  $\varnothing 16$  mm (5/8") tai enemmän, läpivientiaukon on oltava 90 mm (3,54").

#### Vaihe 4: Kylmäaineputkien valmistelu

Kylmäaineputket on sijoitettu yksikön takana olevan eristysputken sisällä. Putket on valmisteltava, ennen kuin ne voi viedä läpivientiaukon läpi.

1. Valitse putkien lähtöpuoli sisäyksiköstä sen perusteella, miten läpivientiaukko sijaitsee suhteessa asennuslevyyn.
2. Mikäli läpivientiaukko on yksikön takana, älä avaa aukkoaihiota. Mikäli läpivientiaukko on sisäyksikön vieressä, avaa muovinen aukkoaihio yksikön sivusta. Silloin sivuun muodostuu lovi, jonka kautta putket ohjataan ulos. Käytä aihiolevyn irrottamiseen ohutkärkisiä pihtejä, mikäli se ei irtoa käsin.

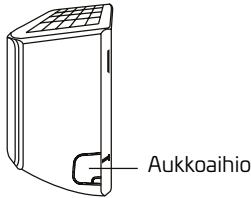

3. Mikäli järjestelmän yhdysputket ovat valmiina seinässä, jatka suoraan vaiheeseen Poistoletkun yhdistäminen. Mikäli putket eivät ole valmiina, yhdistä sisäyksikön kylmäaineputket sisä- ja ulkoyksiköt yhdistäviin putkiin. Tarkemmat ohjeet löytyvät tämän käyttöohjeen kohdasta Kylmäaineputkien yhdistäminen.

#### TÄRKEÄÄ TIETOA PUTKIEN SUORUUDESTA

⚠ Kylmäaineputket voivat lähteä sisäyksiköstä neljään eri suuntaan: vasemmalle, oikealle, vasemmalta taakse, oikealta taakse.

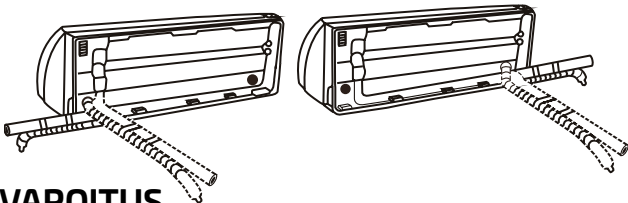

#### VAROITUS

Ole erittäin varovainen putkien taivuttamisessa yksiköstä pois: ne eivät saa taittua tai vaurioitua. Putkessa oleva taite vaikuttaa yksikön suoritustehoon.

#### Vaihe 5: Poistoletkun yhdistäminen

Lähtökohtaisesti tyhjennysletku yhdistetään yksikön vasemmalle puolelle (yksikön takaa katsottuna). Sen voi kuitenkin yhdistää myös oikealle puolelle. Tehokkaan tyhjennyksen varmistamiseksi poistoletku tulee yhdistää sille puolelle, josta kylmäaineen putket tulevat ulos. Liitä poistoletkun jatko-osa (ostetaan erikseen) poistoletkun päähän.

- Kierrä liitoskohtaan teflonteippiä tukevasti niin, että liitos on tiivis eikä voi vuotaa.
- Asenna rakennuksen sisäpuolelle jäävän poistoletkun päälle solumuovieriste kondensoitumisen estämiseksi.
- Varmista veden esteetön virtaus yksiköstä kaatamalla pieni määrä vettä letkuun, kun olet ensin ottanut ilmansuodattimen pois.

#### ! TÄRKEÄÄ TIETOA POISTOLETKUN SIOITTAMISESTA

Varmista, että poistoletku lähtee yksiköstä seuraavien kuvien mukaisesti.

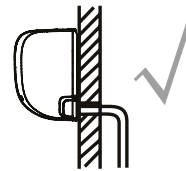

OIKEIN  
Varmista, ettei poistoletkussa on taitteita tai mutkia; ne estävät veden virtausta.

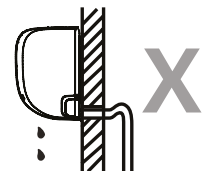

VÄÄRIN  
Poistoletkun taitteet muodostavat vesilukkoja.

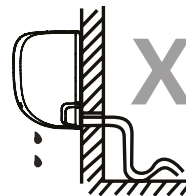

VÄÄRIN  
Poistoletkun taitteet muodostavat vesilukkoja.



VÄÄRIN  
Älä ohjaa poistoletkun päätä veteen tai vedenkeräysastiaan. Se estää letkun tyhjentymisen kokonaan.

## KÄYTTÄMÄTTÖMÄN POISTOAUKON TULPPAAMINEN

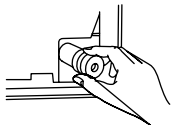

Vuotojen estämiseksi käyttämätön poistoaukko on tulpattava mukana tulleella kumitulpalla

### ! LUE NÄMÄ MÄÄRÄYKSET ENNEN SÄHKÖTYÖSKENTELYN ALOITTAMISTA

1. Kaikkien kytkentöjen on noudatettava paikallisia ja kansallisia ohjeita ja määräyksiä, ja ne saa tehdä vain pätevä sähköasentaja.
2. Kaikki sähkökytkennät on tehtävä laitteen kytkentäkaavion mukaan, joka löytyy sisä- ja ulkoyksiköiden paneeleista.
3. Mikäli virransyötössä on vakava turvallisuuspuute, työ on keskeytettävä välittömästi. Selitä tilanne asiakkaalle ja äläkä suostu asentamaan yksikköä, ennen kuin turvallisuuspuute on korjattu määräysten mukaisesti.
4. Syöttöjännitteen tulee olla 90–110 % ilmoitetusta jännitteestä. Mikäli syöttöjännite on liian korkea tai liian matala, seurauksena voi olla toimintahäiriö, sähköisku tai tulipalo.
5. Mikäli virransyötölle tehdään kiinteä kytkentä, on asennettava myös ylijännitesuoja ja pääkytkin.
6. Kiinteän kytkennän yhteyteen on lisäksi asennettava moninapainen turvakytkin tai -katkaisija, jonka kosketinväli on vähintään 3 mm (1/8"). Turvakytkimen/-katkaisijan saa asentaa vain pätevä sähköasentaja.
7. Laitteen saa kytkeä vain erillisen haarautumispiirin ottoliitántään. Älä kytke samaan liitántään muita laitteita.
8. Varmista, että ilmastointilaitte on maadoitettu hyvin.
9. Jokaisen johtimen on oltava tukevasti kiinni. Löyhällä olevat johtimet voivat johtaa kytkennän ylikuumentumiseen, jolloin vaarana on tuotteen toimintahäiriöt ja tulipalo.
10. Älä päästä johtimia koskettamaan kylmäaineputkia, kompressoria tai yksikön sisällä olevia liikkuvia osia.

11. Mikäli yksikössä on sähköllä toimiva lisälämmitin, se on sijoitettava vähintään 1 metrin (40") päähän kaikista syttyvistä materiaaleista.
12. Sähköiskujen välttämiseksi sähkökomponentteihin ei saa koskea heti, kun yksikön virransaanti on katkaistu. Virran katkaisemisen jälkeen on aina odotettava vähintään 10 minuuttia, ennen kuin sähkökomponentteihin saa koskea.
13. **HUOM!** Järjestelmään on asennettava vikavirtasuojakytkin.



**VAARA**  
**JÄRJESTELMÄN VIRRANSAANTI ON KATKAISTAVA PÄÄVIRTAKYTKIMESTÄ ENNEN KAIKKIEN SÄHKÖ- JA KYTKENTÄTÖIDEN ALOITTAMISTA.**

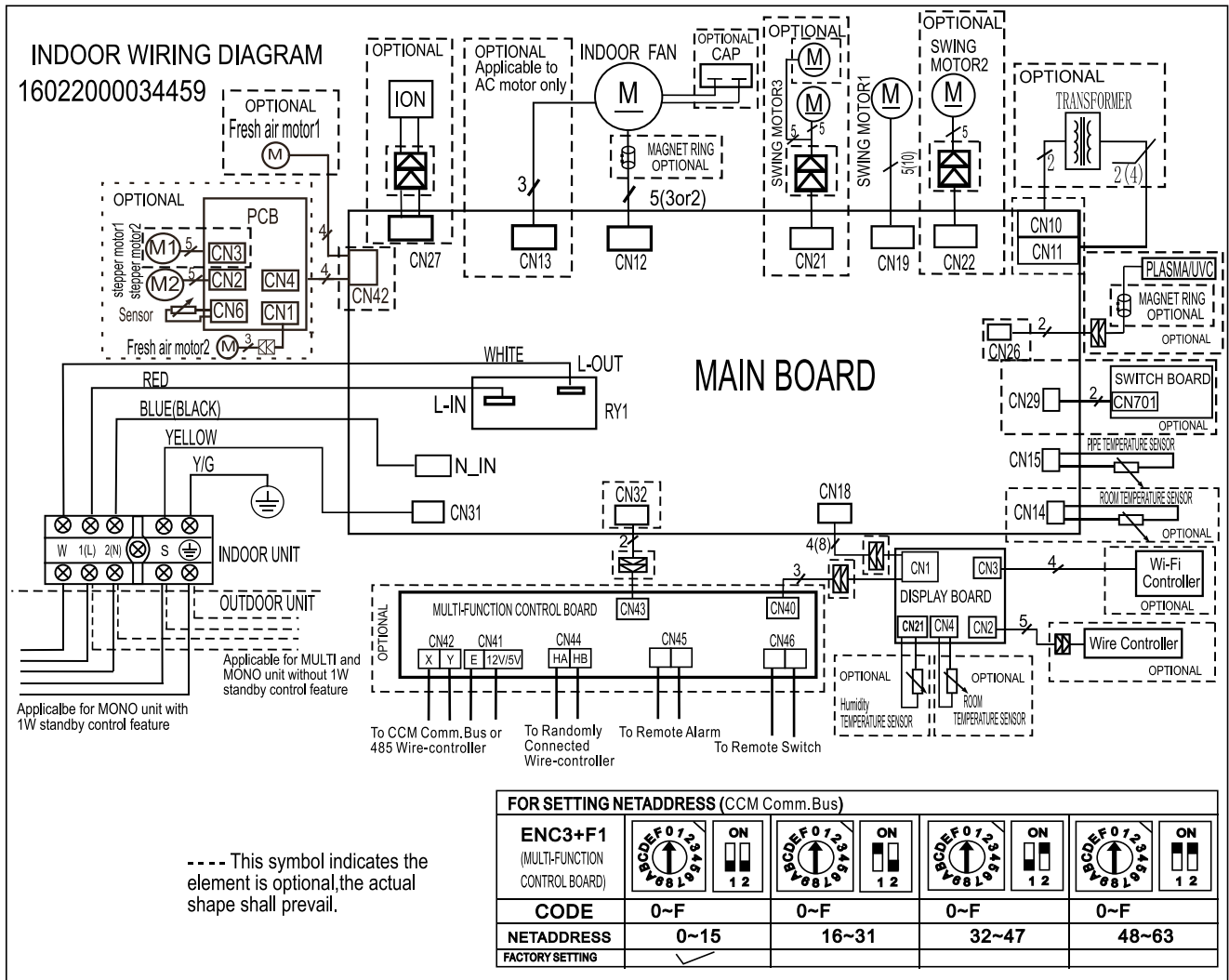

## Vaihe 6: Signaali- ja virtajohtojen kytkeminen

Signaalijohtot mahdollistavat tiedonsiirron sisä- ja ulkoyksikön välillä. Valitse ensin oikeankokoinen johto, ja valmistele se sitten kytkentää varten.

Kaapelityypit

- Sisäsähköjohto (mikäli käytetään): H05VV-F tai H05V2V2-F
- Ulkosähköjohto: H07RN-F tai H05RN-F
- Signaalijohto: H07RN-F

## Sähkö- ja signaalijohtojen minimipinta-ala (ohjeellinen). (Ei koske Pohjois-Amerikkaa.)

Laitteen nimellisvirta (A)	Nimellinen pinta-ala (mm <sup>2</sup> )
>3-≤6	0,75
>6-≤10	1
>10-≤16	1,5
>16-≤25	2,5
>25-≤32	4
>32-≤40	6

## OIKEAN JOHTOKOON VALITSEMINEN

Sähkö- ja signaalijohtojen sekä sulakkeiden ja katkaisijoiden koko on määritettävä yksikön maksimivirran mukaan. Maksimivirta on ilmoitettu yksikön sivupaneeliin kiinnitettyssä arvokilvessä.

**HUOM!** Pohjois-Amerikka: valitse oikea johtokoko yksikön arvokilvessä ilmoitetun MCA-kuormitettavuusarvon mukaan.

### ⚠ VAARA

## KAIKISSA SÄHKÖKYTKENNOISSÄ NOUDATETTAVA TARKASTI KYTKENTÄKAAVIOTA, JOKA ON SIJOITETTU SISÄYKSIKÖN ETUPANEELIN TAAKSE.

1. Avaa sisäyksikön etupaneeli.
2. Avaa yksikön oikeassa laidassa oleva johtojen suojakotelo ruuvitaltan avulla. Sen alla on riviliitin.

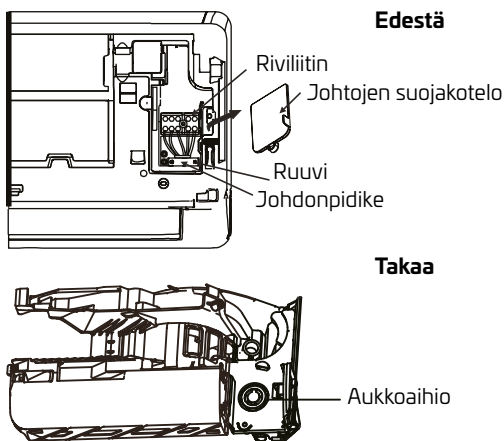

## HUOM!

- Yksiköt, joiden kaapelinkytkennässä käytetään eristysputkea: poista suuri muovinen aukkoaihio, jolloin muodostuu läpivienti eristysputken asentamista varten.
- Yksiköt, joissa on viisijohtiminen johto: poista keskellä oleva pieni aukkoaihio, jolloin muodostuu läpivienti johdolle.
- Käytä aihiolevyn irrottamiseen ohutkärkisiä pihtejä, mikäli se ei irtoa käsin.

3. Irrota johdonpidike riviliittimen alta, ja aseta se sivuun.
4. Ota pois muovilevy alhaalta, takaa katsottuna vasemmalla.

5. Vie signaalijohto aukon läpi laiteen takaa sen etupuolelle.
6. Kytke johto laitteen etupuolelta sisäyksikön kytkentäkaavion mukaisesti, liitä haarukkakenkä ja kiinnitä kaikki johtimet tukevasti vastaaviin liitäntöihin.

### ⚠ VAROITUS

## ÄLÄ SEKOITA VIRTA- JA NOLLAJOHTIMIA

Se on vaarallista ja voi johtaa ilmastointikoneen vaurioitumiseen.

7. Tarkista vielä kerran, että kaikki kytkennät on tehty oikein ja pitävästi, ja kiinnitä signaalijohto johtopidikkeellä yksikköön. Kiristä johtopidike tiukasti paikalleen.
8. Asenna johtojen suojakotelo takaisin laitteen etupuolelle ja lopuksi muovilevy yksikön taakse.

## TÄRKEÄÄ TIETOA KYTKENNOISTÄ JOHTOJEN KYTKENNÄSSÄ VOI OLLA PIENIÄ MALLIKOHTAISIA JA ALUEELLISIA EROJA.

### Vaihe 7: Putkien ja kaapeleiden kokoaminen

Ennen kuin putket, poistoletkun ja signaali-johdon voi viedä läpivientiaukosta, ne on sidottava sekä tilantarpeen, suojauksen että eristyksen vuoksi (ei koske Pohjois-Amerikkaa).

Niputa poistoletku, kylmäaineputket ja signaalijohto alla kuvatun mukaisesti:

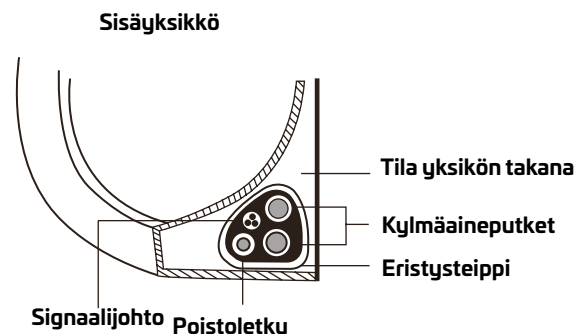

## POISTOLETKUN ON OLTAVA ALIMPANA

Varmista, että poistoletku on nipun alimmaisena. Mikäli poistoletku on nipun päällä, poistoallas voi tulla ja aiheuttaa vesivahinkoja tai tulipalon.

## ÄLÄ KIEDO SIGNAALIJOHTOA YHTEEN MUIDEN JOHTOJEN KANSSA

Signaalijohtoa ei saa kietoa yhteen muiden johtojen kanssa, kun johdot kootaan.

1. Kiinnitä poistoletku kylmäaineputkien alapuolelle vinyyliteipin avulla.
2. Kokoa signaalijohto, kylmäaineputket ja poistoletku tiukasti yhteen eristysteipillä. Tarkista vielä kerran, että kaikki johdot on koottu yhteen.

## JÄTÄ PUTKIEN PÄÄT VAPAAKSI

Kokoamisessa on muistettava jättää putkien päät vapaaksi. Niihin on päästävä käsiksi asennusprosessin loppuvaiheessa, kun on aika tehdä vuototesti (ks. tämän käyttöohjeen kohta Sähkötarkastukset ja vuototestit).

## Vaihe 8: Sisäyksikön asentaminen

### Jos ulkoyksikköön on asennettu uudet yhdysputket:

1. Jos kylmäaineputket on jo viety läpivientiaukon läpi, jatka vaiheeseen 4.
2. Muuten: tarkista vielä, että kylmäaineputkien päät on tiivistetty niin, ettei niihin pääse likaa tai muuta materiaalia.
3. Vie kylmäaineputki-, poistoletku- ja signaalijohtonippu hitaasti läpivientiaukon lävitse.
4. Kiinnitä sisäyksikön ylälaita asennuslevyn ylempään koukkuun.
5. Tarkista, että yksikkö on asettunut tukevasti koukkuun kuormittamalla varovasti yksikön vasenta ja oikeaa laitaa. Yksikön ei pidä keinua tai siirtyä kuormituksen voimasta.
6. Työnnä yksikön alaosa kiinni painamalla sitä tasaisesti. Paina, kunnes yksikkö napsahtaa kiinni asennuslevyn alareunassa oleviin koukkuihin.
7. Tarkista taas, että yksikkö on asettunut tukevasti koukkuun kuormittamalla varovasti yksikön vasenta ja oikeaa laitaa.

## Mikäli kylmäaineputket ovat valmiina seinässä:

1. Kiinnitä sisäyksikön ylälaita asennuslevyn ylempään koukkuun.
2. Kallista yksikköä kannattimen tai kiilan avulla niin, että saat riittävästi tilaa kylmäaineputkien, signaalijohdon ja poistoletkun yhdistämiseen.

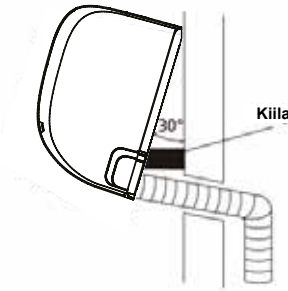

3. Yhdistä poistoletku ja kylmäaineputket (katso ohjeet tämän käyttöohjeen kohdasta Kylmäaineputkien yhdistäminen).
4. Jätä putkien liitoskohta näkyviin vuototestiksi varten (ks. tämän käyttöohjeen kohta Sähkötarkastukset ja vuototestit).
5. Kun vuototesti on tehty, kierrä liitoskohdan ympärille eristysteippiä.
6. Ota yksikköä kallistava kannake tai kiila pois.
7. Työnnä yksikön alaosa kiinni painamalla sitä tasaisesti. Paina, kunnes yksikkö napsahtaa kiinni asennuslevyn alareunassa oleviin koukkuihin.

## YKSIKKÖÄ VOI SÄÄTÄÄ

Muista, että asennuslevyn koukut ovat laitteen takana olevia reikiä kapeammat. Mikäli seinässä valmiina olevien putkien yhdistämiseen ei ole jäänyt tarpeeksi tilaa, voit siirtää yksikköä vasemmalle tai oikealle noin 30–50 mm (1,18–1,96") mallista riippuen.

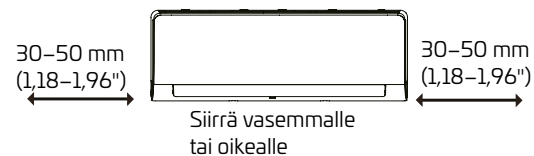



# Ulkoyksikön asentaminen

Yksikkö on asennettava paikallisten ohjeiden ja määräysten mukaisesti; eri alueiden määräykset voivat poiketa toisistaan jonkin verran.

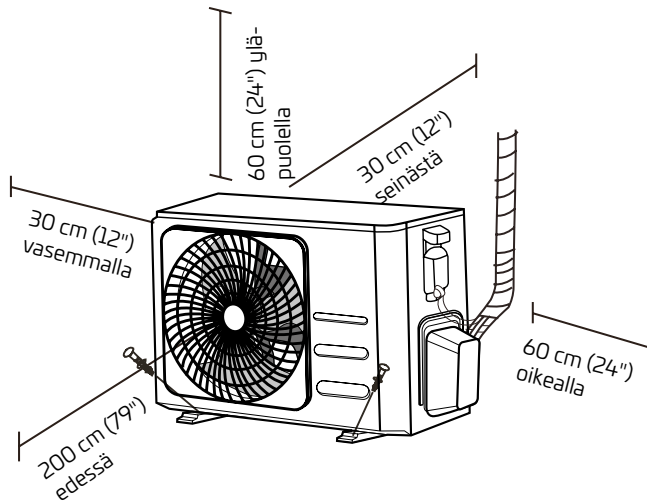

- Lähelle yleistä kulkuväylää, ruuhkaisille alueille tai paikkaan, jossa yksikön ääni häiritsee muita ihmisiä
- Lähelle eläimiä tai kasveja, joille yksiköstä poistuva kuuma ilma on haitallista
- Lähelle jotakin syttyvän kaasun lähdeä
- Paikkaan, jossa esiintyy suuria määriä pölyä
- Paikkaan, jossa esiintyy huomattavasti suolaisia ilmavirtoja tai suolavettä.

## ERIKOISTOIMENPITEET ÄÄRIMMÄISTEN SÄÄOLOSUHTEIDEN VARALTA

### Mikäli yksikkö altistuu voimakkaille tuulille:

Asenna yksikkö niin, että sen ilmanpoisto asettuu 90° kulmaan tuulen suuntaan nähden. Rakenna yksikön eteen tarvittaessa suoja, joka estää erittäin voimakkaiden tuulien ohjautumisen yksikköön. Ks. kuvat alla.

## Asennusohjeet – ulkoyksikkö

### Vaihe 1: Asennuskohdan valitseminen

Ennen ulkoyksikön asennusta sille on valittava sopiva kohta. Seuraavat perusvaatimukset auttavat valitsemaan yksikölle sopivan sijoituskohdan.

### Oikein tehty asennus täyttää seuraavat vaatimukset:

- Kaikki mitoitustekniset vaatimukset täyttyvät, ks. Asennuksen vaatima tila edellä.
- Ilma pääsee kiertämään ja vaihtumaan hyvin
- Vakaa ja kiinteä alustarakenne – paikka kestää yksikön painon eikä aiheuta tärinää
- Yksikön äänet eivät häiritse muita
- Yksikkö on suojassa pitkäkestoiselta auringonpaisteelta tai sateelta
- Mikäli alueella esiintyy lumisateita, tee tarvittavat toimenpiteet jäänmuodostuksen ja siitä johtuvien kierukkavaurioiden estämiseksi

### ÄLÄ asenna yksikköä seuraaviin paikkoihin:

- Lähelle estettä, joka voi häiritä yksikön tulo- ja poistoilmankiertoa

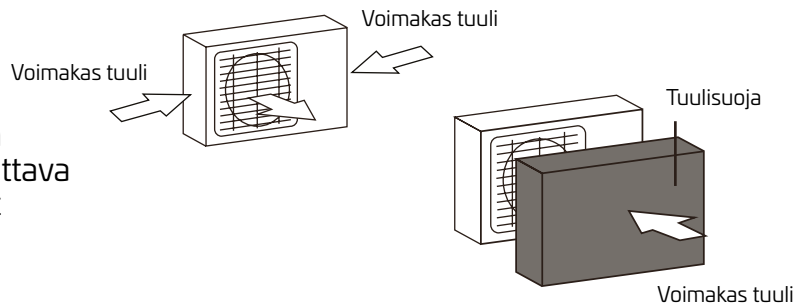

### Mikäli yksikkö altistuu usein kovalle vesi- tai lumisateelle:

Rakenna yksikön yläpuolelle suojus, joka suojaa sitä sateelta tai lumelta. Varo kuitenkin, ettei ilmankiertoa yksikön ympärillä häiriinny.

### Mikäli yksikkö altistuu usein suolaiselle ilmalla (rannikot):

Valitse ulkoyksikkö, joka on suunniteltu erityisesti korrosiivisiin olosuhteisiin.



## Vaihe 2: Asenna poistoliitäntä (vain ilmalämpöpumppu)

Ennen ulkoyksikön lopullista kiinnitystä sen pohjaan on asennettava poistoliitäntä. Huomaa, että poistoliitännästä on kaksi versiota ulkoyksikön tyyppin mukaan.

### Mikäli poistoliitännässä on kuminen tiiviste (ks. kuva A):

1. Asenna kumitiiviste ulkoyksikköön asennettavan poistoliitännän päähän.
2. Aseta poistoliitäntä yksikön pohja-altaan reikään.
3. Käännä poistoliitäntä 90°, kunnes se naksauttaa paikalleen liitäntä yksikön etuosaan päin.
4. Liitä poistoliitäntään poistoletkun jatko-osa (ei sisälly), joka ohjaa lämmityksen aikana muodostuvan veden pois yksikön luota.

### Mikäli poistoliitännässä ei ole kumista tiivistettä (ks. kuva B):

1. Aseta poistoliitäntä yksikön pohja-altaan reikään. Poistoliitäntä naksauttaa paikalleen.
2. Liitä poistoliitäntään poistoletkun jatko-osa (ei sisälly), joka ohjaa lämmityksen aikana muodostuvan veden pois yksikön luota.

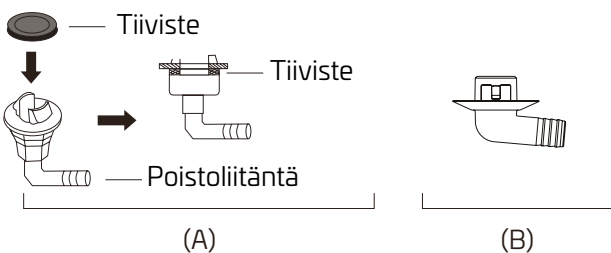
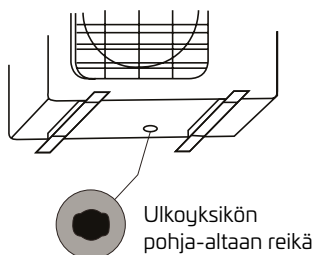

## Vaihe 3: Ulkoyksikön ankkurointi

Ulkoyksikön voi ankkuroida maahan tai seinään asennettavaan kannakkeeseen pulteilla (M10). Valmistelee yksikön asennuskohta alla olevan mittapiirroksen mukaan.

### YKSIKÖN ASENNUSMITAT

Seuraavaan on koottu tiedot eri ulkoyksikkömallien rakennemitoista ja asennusjalkojen välisistä etäisyyksistä. Valmistelee yksikön asennuskohta alla olevan mittapiirroksen mukaan.

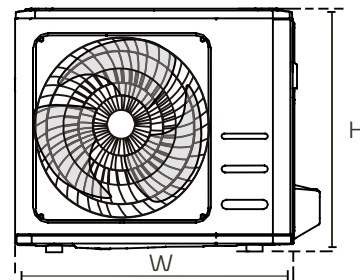
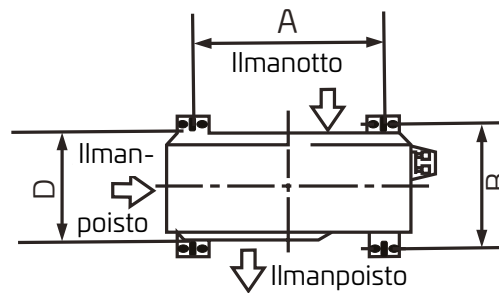

## ! KYLMILLÄ ALUEILLA

Kylmillä alueilla poistoletku on sijoitettava mahdollisimman pystyyn niin, että vesi poistuu nopeasti. Jos veden poistuminen on liian hidasta, se voi jäättyä letkuun ja aiheuttaa yksikön tulvimisen.

ULKOYKSIKÖN MITAT (MM)	ASENNUSMITAT	
L X K X S	ETÄISYYS A (MM)	ETÄISYYS B (MM)
720 x 495 x 270 (28,3" x 19,5" x 10,6")	452 (17,8")	255 (10,0")
765 x 555 x 303 (30,1" x 21,8" x 11,9")	452 (17,8")	286 (11,3")

### Yksikön asentaminen maahan tai betonialustan päälle:

1. Merkitse neljän laajennuspultin paikat, ks. mittapiirros.
2. Esiporaa reiät laajennuspulteille.
3. Asenna mutteri kunkin laajennuspultin päähän.
4. Napauta laajennuspultit vasaralla esiporattuihin reikiin.
5. Ota mutterit pois laajennuspulteista ja asenna ulkoyksikkö pulttien päälle.
6. Asenna jokaiseen laajennuspulttiin aluslevy, ja asenna sitten mutterit takaisin.
7. Kiristä mutterit tiukasti avaimella.

### VAARA

### SUOSITTELEMME BETONINPORAUKSEEN SUOJALASIEN KÄYTTÄMISTÄ AINA.

### Yksikön asentaminen seinäkannakkeeseen:

### VAROITUS

Varmista, että seinät ovat tiivistä tiiltä, betonia tai muuta lujaa materiaalia. Asennuskohdan kantokyvyn on oltava vähintään neljä kertaa yksikön paino.

1. Merkitse kannattimen kiinnitysreikien paikat, ks. mittapiirros.
2. Esiporaa reiät laajennuspulteille.
3. Asenna aluslevy ja mutteri kunkin laajennuspultin päähän.
4. Kierrä laajennuspultit kannakkeiden reikien läpi, aseta kannakkeet paikoilleen ja napauta laajennuspultit seinään vasaran avulla.
5. Tarkista, että kannakkeet ovat samalla tasolla.

6. Nosta yksikkö varovasti ylös, ja ohjaa sen asennusjalat kannakkeisiin.
7. Kiinnitä yksikkö tukevasti kannakkeisiin.
8. Yksikön alle kannattaa asentaa mahdollisuuksien mukaan kumitiivisteet, jotka vähentävät värinöitä ja ääniä

### Vaihe 4: Signaali- ja virtajohtojen kytkeminen

Ulkoyksikön riviliitin on johtojen suojakotelon alla yksikön sivulla.

Johtojen suojakotelon sisäpuolelle on painettu täydellinen kytkentäkaavio.

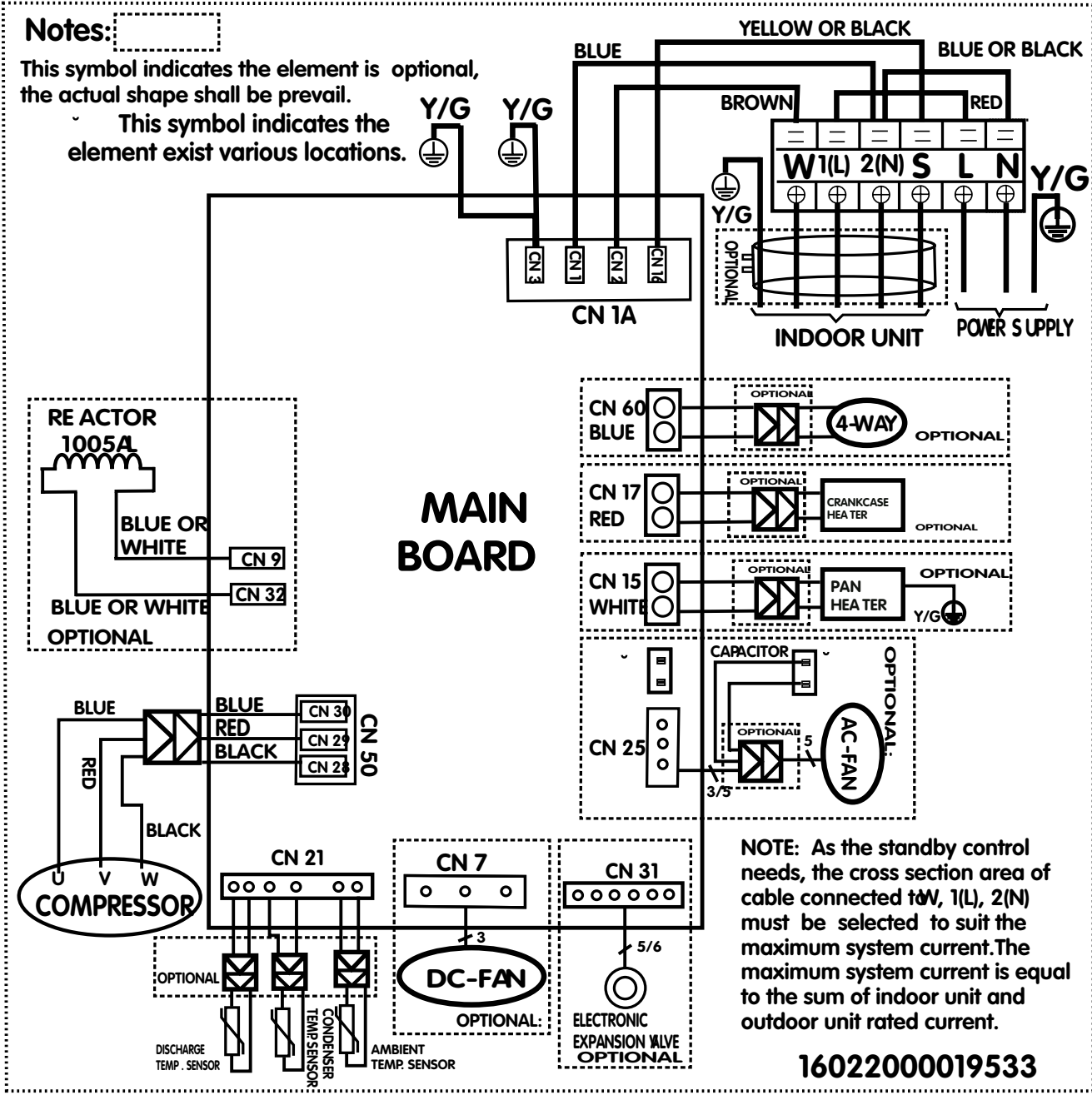

**VAARA**  
**JÄRJESTELMÄN VIRRANSAANTI ON KATKAISTAVA PÄÄVIRTAKYTKIMESTÄ ENNEN KAIKKIEN SÄHKÖ- JA KYTKENTÄTÖIDEN ALOITTAMISTA.**

1. Kaapelin valmistelu ennen kytkemistä:

**OIKEAN KAAPELIN VALITSEMINEN**

Valitse oikea kaapeli; ks. kohta "Kaapelityypit" sivulla 22.

**OIKEAN KAAPELIN VALITSEMINEN**

Sähkö- ja signaalijohtojen sekä sulakkeiden ja katkaisijoiden koko on määritettävä yksikön maksimivirran mukaan. Maksimivirta on ilmoitettu yksikön sivupaneeliin kiinnitetystä arvokilvestä.

**HUOM!** Pohjois-Amerikka: valitse oikea johtokoko yksikön arvokilvestä ilmoitetun MCA-kuormitettavuusarvon mukaan.

- a. Poista kuorimapihdeillä johdon molemmista päistä kumipäällystettä noin 40 mm (1,57") niin, että sisällä olevat johtimet näkyvät.
- b. Kuori johtimien päistä eristeet pois.
- c. Kiinnitä puristuspihtien avulla haarukkaliitimet johtimien päihin.

**PIDÄ VIRTAMOHTIMEN SIJAINTI SELVILLÄ**

Varmista, ettet sekoita virtajohdinta ("L") muihin johtimiin.

**VAARA**  
**KAIKISSA SÄHKÖKYTKENNOISSÄ NOUDATETTAVA TARKASTI KYTKENTÄKAAVIOTA, JOKA ON SIJOITETTU ULKOYKSİKÖSSÄ JOHTOJEN SUOJAKOTELON ALLE.**

1. Avaa johtojen suojakotelo ja ota se pois.
2. Irrota johtopidike riviliittimen alta, ja aseta se sivuun.
3. Kytke johto kytkentäkaavion mukaisesti; kiinnitä jokaisen johtimen haarukkaliitin vastaavaan liitännään hyvin.
4. Tarkista, että kaikki liitännät on tehty hyvin, ja kierrä sitten johtimet niin, ettei sadevesi pääse valumaan liittimeen.
5. Kiinnitä johto yksikköön johtopidikkeen avulla. Kiristä johtopidike tiukasti

paikalleen.

6. Eristä käyttämättömät johtimet PVC-sähköteipillä. Järjestä johtimet niin, etteivät ne kosketa sähkö- tai metalliosiin.
7. Asenna johtojen suojakotelo takaisin laitteen sivulle, ja kiinnitä se ruuvien avulla.

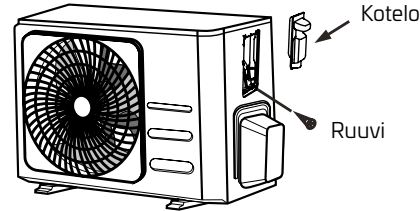

**HUOM!** Mikäli johtopidike näyttää seuraavalta, valitse sopiva läpivienti johdon paksuuden mukaan.



Kolme aukkokokoa: pieni, suuri, keskikoko

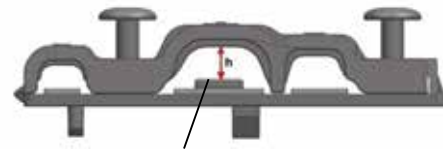

Mikäli johto ei asetu paikalleen hyvin, tue sitä kaapelipidikkeen avulla niin, että saat sen kiinnitettyä tiukasti.

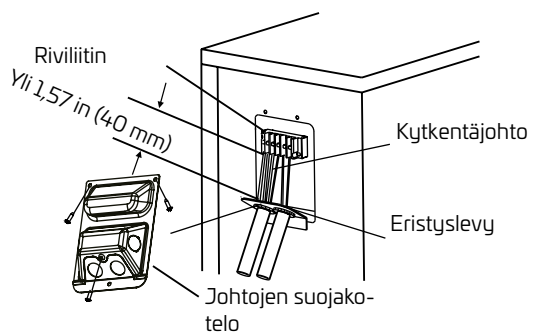

Valitse sopiva läpivienti johdon paksuuden mukaan.

## Kylmäaineputkien yhdistäminen

Kylmäaineputkien liittämisen on pidettävä huolta, ettei yksikköön pääse mitään muuta ainetta tai kaasua kuin laitteelle määritetty kylmäaine. Muiden kaasujen tai aineiden läsnäolo heikentää yksikön suorituskykyä ja voi johtaa paineen nousemiseen epänormaalin korkeaksi jäähdytysjakson aikana. Tämä voi johtaa räjähdyksen ja henkilövahinkoihin.

### Tärkeää tietoa putkien pituudesta

Kylmäaineputkien pituus vaikuttaa yksikön suorituskykyyn ja energiankulutukseen. Nimellisteho määritetään yksiköillä, joiden putkenpituus on 5 metriä (16,5 ft). Tärinän ja melun minimoimiseksi putkien pituuden on oltava vähintään 3 metriä.

Alla olevasta taulukosta näkyvät putkien maksimipituudet ja putouskorkeudet.

### Kylmäaineputkien maksimipituus ja putouskorkeus yksikkömallien mukaan

Malli	Kapasiteetti (BTU/t)	Maks. pituus (m)	Maks. putouskorkeus (m)
R32 Inverter Split Air Conditioner	<15 000	25 (82 ft)	10 (33 ft)

## Kytöntä ohjeet – kylmäaineputket

### Vaihe 1: Putkien katkaiseminen

Kylmäaineputkien valmistelussa on kiinnitettävä erityistä huomiota putkien huolelliseen katkaisuun ja muhvaukseen. Se on tärkeää tehokkaan toiminnan ja mahdollisimman vähäisen huoltotarpeen vuoksi.

1. Mittaa etäisyys sisä- ja ulkoyksikön välillä.
2. Katkaise putki putkileikkurilla hieman mitattua etäisyyttä pidemmäksi.
3. Varmista, että katkaisu tapahtuu tarkasti 90 asteen kulmassa.



### **VARO, ETTEI PUTKEN MUOTO MUUTU KATKAISUSSA**

Varo erityisesti, ettei putki vaurioitu, taitu tai muutu katkaisun yhteydessä. Muuten yksikön lämmitysteho heikentyy merkittävästi.

## Vaihe 2: Purseiden poistaminen

Katkaisussa syntyneet purseet voivat estää liitoksen ilmatiiviyyden. Sen vuoksi ne on poistettava huolellisesti.

1. Kallista putkea alaspäin, jotta roskat eivät putoa putken sisään.
2. Puhdista purseet putken katkaistusta päästä kokonaan aventimella tai purseenpoistotyökalulla.

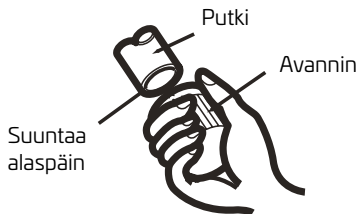

## Vaihe 3: Putken päiden muhvaus

Ilmatiiviyys edellyttää myös huolellista muhvausta.

1. Kun katkaistusta päästä on poistettu purseet, sulje putken molemmat päät PVC-teipillä niin, ettei putken sisälle pääse vieraita materiaaleja.
2. Asenna eristysmateriaali putken päälle.
3. Aseta muhvimutterit putken molempiin päihin. Varmista, että mutterit ovat oikein päin, sillä niiden suuntaa ei voi vaihtaa eikä niitä ei voi asentaa putkeen uudelleen muhvauksen jälkeen.

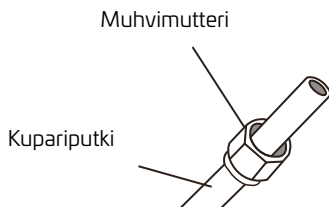

4. Ota PVC-teipit pois putken päistä, kun olet valmis tekemään muhvauksen.
5. Kiinnitä muhvausmalli putken päähän. Putken pään on työnnyttävä muhvausmallin reunan taakse alla olevan taulukon mukaisesti.

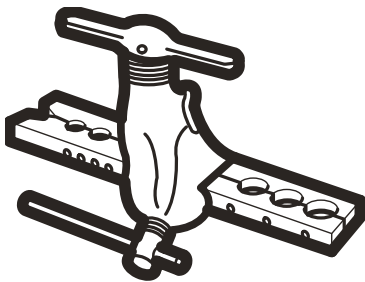

## PUTKEN ULOTTUMINEN MUHVAUSMALLIN RAJAN TAAKSE

Putken ulkoläpimitta (mm)	A (MM)	
	MIN.	MAKS.
Ø 6,35 (Ø 0,25")	0,7 (0,0275")	1,3 (0,05")
Ø 9,52 (Ø 0,375")	1,0 (0,04")	1,6 (0,063")
Ø 12,7 (Ø 0,5")	1,0 (0,04")	1,8 (0,07")
Ø 16 (Ø 0,63")	2,0 (0,078")	2,2 (0,086")
Ø 19 (Ø 0,75")	2,0 (0,078")	2,4 (0,094")

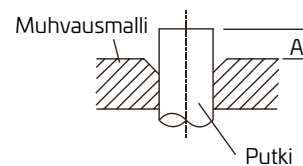

6. Vie muhvaustyökalu muhvausmallille.
7. Käännä muovaustyökalun kahvaa myötäpäivään, kunnes putki on muhvattu kokonaan.
8. Ota muhvaustyökalu ja -malli pois ja tarkasta putken pää halkeamien ja epäsäännöllisen muhvauksen varalta.

## Vaihe 4: Putkien yhdistäminen

Kylmäaineputkia ei saa kiristää liian tiukalle eikä putkien muoto saa muuttua yhdistämisessä. Ensin asennetaan pienipaineinen putki ja sen jälkeen korkeapaineinen putki.

## PIENIN TAIVUTUSSÄDE

Kylmäaineputkien pienin taivutussäde on 10 cm.

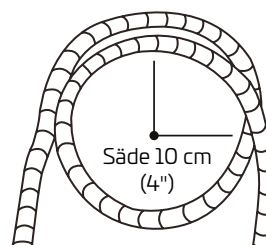

## Putkien yhdistäminen sisäyksikköön

1. Keskitä yhdistettävät kaksi putkea.
2. Kiristä muhvimutteri mahdollisimman tiukalle käsin.
3. Ota ruuviavaimella ote mutterista yksikön putkessa.
4. Pidä yksikön putken mutteri lujassa otteessa ja kiristä muhvimutteri momenttiavaimella alla olevasta Liitosten vääntömomentit -taulukosta löytyvän arvon mukaan. Löysää muhvausmutteria hieman ja kiristä sitten uudelleen.

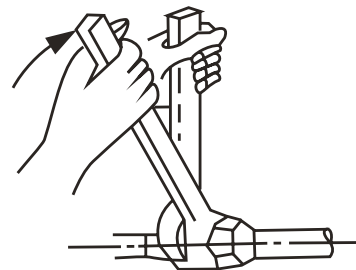
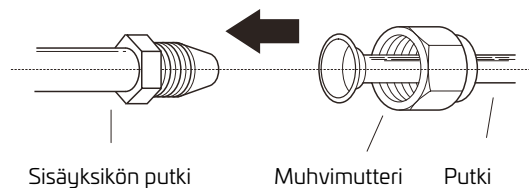

## LIITOSTEN VÄÄNTÖMOMENTIT

Putken ulkoläpimitta (mm)	Kiristysmomentti (Nm)	Laipan koko (B) (mm)	Laipan muoto
Ø 6,35 (Ø 0,25")	18–20 (180–200 KGF.CM)	8,4–8,7 (0,33–0,34")	
Ø 9,52 (Ø 0,375")	32–39 (320–390 KGF.CM)	13,2–13,5 (0,52–0,53")	

## ÄLÄ KIRISTÄ LIIAN TIUKALLE

Liian suuri vääntövoima voi rikkoa mutterin ja vaurioittaa kylmäaineputkea. Alla olevassa taulukossa annettuja vääntömomenttiarvoja ei saa ylittää.

## Putkien yhdistäminen ulkoyksikköön

1. Avaa ja ota pois turvaventtiilien suojusta ulkoyksikön sivusta.
2. Ota suojatulpat pois venttiileiden päästä.
3. Kohdista muotoillut putkenpäät venttiileiden kanssa, ja kiristä muhvimutterit mahdollisimman tiukalle käsin.
4. Ota ruuviavaimella venttiilin rungosta. Älä ota kiinni mutterista, joka tiivistää huoltoventtiilin.
5. Pidä venttiilin runko lujassa otteessa ja kiristä muhvimutteri momenttiavaimella oikean arvon mukaan.
6. Löysää muhvausmutteria hieman ja kiristä sitten uudelleen.
7. Toista vaiheet 3–6 toiselle putkelle.

## PIDÄ AVAIMELLA KIINNI VENTTIILIN RUNGOSTA

Muhvimutterin kirittämisestä välittyvä vääntömomentti voi vaurioittaa venttiilin muita osia.

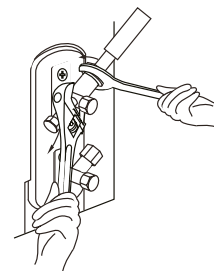
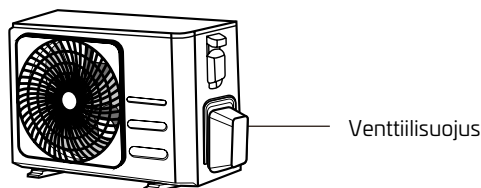

# Ilmaus

## Valmistelut ja varotoimenpiteet

Ilma ja vieraat materiaalit kylmäainepiirissä voivat johtaa paineen epänormaaliin nousuun, jonka seurauksena voi olla ilmastointilaitteen vaurioituminen ja tehon heikentyminen sekä henkilövahinkoja. Poista kylmäainejärjestelmästä ilma ja kondensoitumaton kaasu ja kosteus tyhjäpumpun ja painemittarin avulla.

Ilmaus tulee tehdä käyttöönoton yhteydessä se silloin, jos yksikköä on siirretty.

## ENNEN ILMAUKSEN TEKEMISTÄ

- Varmista, että sisä- ja ulkoyksikön välisten putkien liitokset ovat hyvin kiinni.
- Varmista myös, että kaikki sähköliitokset ovat hyvin kiinni.

## Ohjeet järjestelmän ilmaukseen

1. Liitä jakotukkiin asennetun painemittarin mittausletku ulkoyksikön pienpaineventtiilin huoltoliitäntään.
2. Liitä painemittarin toinen mittausletku tyhjäpumppuun.
3. Avaa painemittarin pienpainepuoli. Pidä korkeapainepuoli suljettuna.
4. Aloita ilmaus käynnistämällä tyhjäpumppu.
5. Käytä pumppua vähintään 15 minuuttia tai kunnes yhdistetyn paine- ja tyhjiömittarin lukema on -76 cm Hg (-10 Pa).

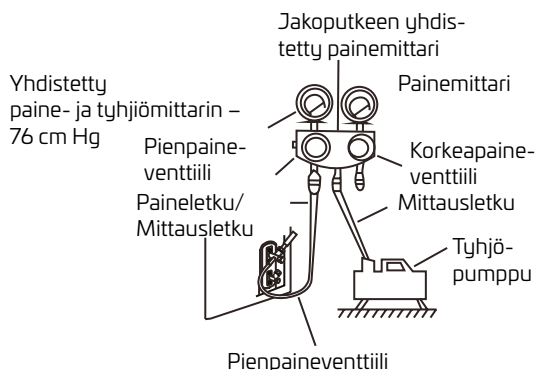

6. Sulje painemittarin pienpainepuoli ja sammuta tyhjäpumppu.
7. Odota 5 minuuttia ja tarkista sitten, ettei järjestelmän paine ole muuttunut.
8. Mikäli paine on muuttunut, katso kohdasta Kaasuvuototesti ohjeet vuototarkastuksen tekemiseen. Mikäli paine ei ole muuttunut, avaa
9. turvaventtiilin (korkeapaineventtiili) kansi. Aseta kuusiotteinen avain turvaventtiiliin (korkeapaineventtiili) ja avaa venttiili kääntämällä avainta neljänneskiertos vastapäivään. Kuuntele, kuinka kaasu poistuu järjestelmästä, ja sulje sitten venttiili 5 sekunnin kuluttua.
10. Tarkkaile painemittaria minuutin ajan ja varmista, ettei paine muutu. Painemittarin arvon tulee olla hieman ilmakehän painetta korkeampi.
11. Ota mittausletku pois huoltoliitännästä.

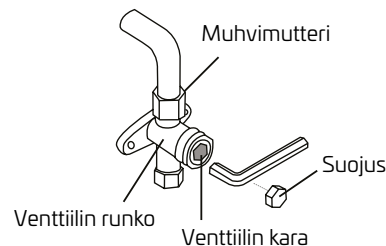

12. Avaa sekä korkea- että pienpainemittari kuusikulmaisella avaimella kokonaan.
13. Sulje kaikkien kolmen venttiilin (huoltoliitäntä, korkeapaineventtiili ja pienpaineventtiili) tiukalle käsin. Tarvittaessa voit kiristää ne tiukemmalle momenttiavaimella.

- ! AVAA VENTTIILIN KARA VAROVASTI**  
Avaa venttiilin kara kääntämällä kuusiotteisella avaimella, kunnes se ei enää käänny. Älä yritä avata venttiiliä enempää.



## Tärkeää tietoa kylmäaineen lisäämisestä

Joihinkin järjestelmiin on lisättävä kylmäainetta putkien pituuden mukaan. Kylmäaine lisätään ulkoyksikön pienpaineventtiin huoltoliitännästä. Kylmäainelisan määrä voidaan laskea seuraavan kaavan avulla:

### KYLMÄAINELISÄN TARVE PUTKIPITUUDEN MUKAAN

Yhteysputken pituus (m)	Ilmanpuhdistusmenetelmä	Kylmäainelisa	
<Vakioputken pituus	Tyhjöpumppu	-	
> Vakioputken pituus	Tyhjöpumppu	Nestepuoli: Ø 6,35 (Ø 0,25") R32: (Putken pituus – vakiopituus) x 12 g/m (Putken pituus – vakiopituus) x 0,13 oz/ft	Nestepuoli: Ø 9,52 (Ø 0,375") R32: (Putken pituus – vakiopituus) x 24 g/m (Putken pituus – vakiopituus) x 0,26 oz/ft

 **VAROITUS! ÄLÄ SEKOITA** erityyppisiä kylmäaineita keskenään.

# Sähkö- ja kaasuvuototestit

## Ennen testikäyttöä

Suorita testikäyttö vasta sitten, kun seuraavat vaiheet on suoritettu:

- Sähköturvallisuustestit – Vahvista, että yksikön sähköjärjestelmä on turvallinen ja toimii oikein
- Kaasuvuototesti – tarkista kaikki muhvimutteriliitokset ja vahvista, ettei järjestelmä vuoda
- Vahvista, että kaasu- ja nesteventtiilit (korkea- ja pienpaineventtiilit) ovat kokonaan auki

## Sähköturvallisuustestit

Vahvista asentamisen jälkeen, että kaikki sähkökytkennät on asennettu paikallisten ja kansallisten määräysten sekä asennusohjeiden mukaisesti.

## Ennen testikäyttöä

### Maadoituksen tarkistus

Tarkista maadoitusresistanssi sekä silmä-määräisesti että maadoitusresistanssimittarilla. Maadoitusresistanssin oltava alle 0,1. Huom! Tätä ei välttämättä vaadita joillakin alueilla Pohjois-Amerikassa.

## TESTIKÄYTÖN AIKANA

### Sähkövuototesti

Testaa järjestelmä kattavasti sähkövuotojen varalta testikäytön aikana sähkömittakärkien ja yleismittarin avulla.

Mikäli havaitset sähkövuodon, sammuta yksikkö välittömästi ja kutsu paikalle pätevä sähköasentaja etsimään ja korjaamaan vuodon syy.

**Huom!** Tätä ei välttämättä vaadita joillakin alueilla Pohjois-Amerikassa.



**VAARA – SÄHKÖISKUN MAHDOLLISUUS**

**KAIKKIEN KYTKENTÖJEN ON NOUDATTAVA PAIKALLISIA JA KANSALLISIA OHJEITA JA MÄÄRÄYKSIÄ, JA NE SAA TEHDÄ VAIN PÄTEVÄ SÄHKÖASENTAJA.**

## Kaasuvuototesti

Kaasuvuotoja voi etsiä kahdella tavalla.

### Saippua-vesi-liuos

Levitä pehmeällä harjalla saippuavettä tai nestemäistä pesuainetta sisä- ja ulkoyksikön putkien jokaiseen liitoskohtaan. Ilmakuilien muodostuminen kertoo vuodosta.

### Vuodonpaikannin

Etsimiseen voi käyttää myös vuodonpaikanninta, katso ohjeet laitteen käyttöohjeesta.

## KAASUVUOTOTESTIN JÄLKEEN

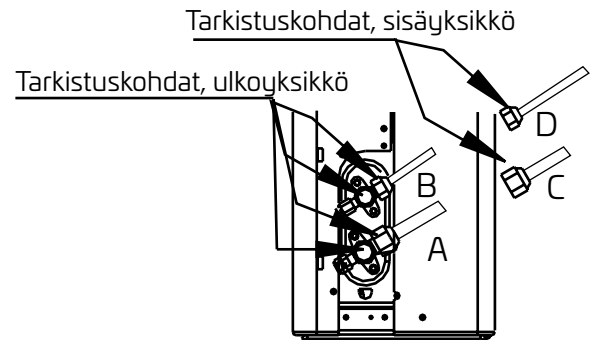

- A: Pienpainesulkuventtiili  
 B: Korkeapainesulkuventtiili  
 C ja D: Sisäyksikön muhvimutterit

# Testikäyttö

## Testikäyttöohjeet

Testikäytön tulee kestää vähintään 30 minuuttia.

1. Kytke yksikköön virta.
2. Käynnistä yksikkö painamalla kaukosäätimen virtapainiketta.
3. Paina MODE-toimintatilapainiketta ja selaa toimintoja, yksi kerrallaan:
  - JÄÄHDYTYS – valitse alhaisin käytössä oleva lämpötila
  - LÄMMITYS – valitse korkein käytössä oleva lämpötila
4. Anna toiminnon olla käynnissä 5 minuuttia ja tee seuraavat tarkastukset:

Suoritettavien tarkistusten lista	HYVÄKSYTTY/ HYLÄTTY	
Ei sähkövuotoja		
Yksikkö on maadoitettu oikein		
Kaikki sähköliitännät on suojattu oikein		
Sisä- ja ulkoyksikkö on asennettu tukevasti		
Mikään putkiliitos ei vuoda	Ulkona (2):	Sisällä (2):
Vesi poistuu hyvin poistoletkusta		
Kaikki putket on eristetty oikein		
Yksikön JÄÄHDYTYS-toiminto toimii oikein		
Yksikön LÄMMITYS-toiminto toimii oikein		
Sisäyksikön ohjainsiivekkeet toimivat oikein		
Sisäyksikkö vastaa kaukosäätimen signaaleihin		

## TARKISTA PUTKILIITÄNNÄT VIELÄ KERRAN

Kylmäainepiirin paine nousee, kun laite on käynnissä. Se voi tuoda esiin vuotoja, joita ei voitu havaita ensimmäisessä vuototarkastuksessa. Tarkista testikäytön aikana vielä kerran, ettei mikään kylmäaineputkien liitäntäpiste vuoda. Katso ohjeet kohdasta Kaasuvuototesti.

5. Kun testikäyttö on suoritettu onnistuneesti ja olet vahvistanut, että kaikki kohdat Suoritettavien tarkistusten listasta on käyty läpi ja HYVÄKSYTTY, jatka seuraavasti:
  - a. Siirrä yksikkö kaukosäätimellä normaalin toimintalämpötilaan.
  - b. Suojaa eristeteipillä sisäyksikön kylmäaineputkien liitännät, jotka jätettiin paljaksi sisäyksikön asennusvaiheessa.

## MIKÄLI YMPÄRISTÖN LÄMPÖTILA ON ALLE 16 °C (60 °F)

JÄÄHDYTYS-toimintoa ei voi käynnistää kaukosäätimestä, kun ympäristön lämpötila on alle 16 °C. Tässä tapauksessa jäähdystoiminnon voi testata MANUAALINEN OHJAUS -painikkeella.

1. Nosta sisäyksikön etupaneelia, kunnes se naksahda paikalleen.
2. MANUAALINEN OHJAUS -painike sijaitsee yksikön oikeassa laidassa. Valitse JÄÄHDYTYS-toiminto painamalla painiketta kaksi kertaa.
3. Suorita testikäyttö normaaliin tapaan.

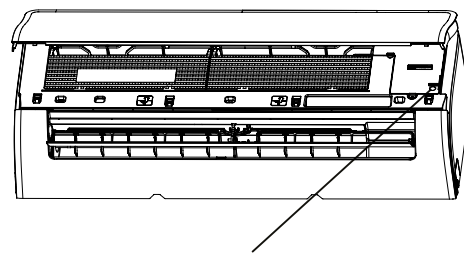

Manuaalinen ohjaus -painike

# Laitteen pakkaaminen ja pakkauksesta purkaminen

## Ohjeet yksikön pakkaamiseen ja pakkauksesta purkamiseen:

### Pakkauksesta purkaminen:

#### Sisäyksikkö:

1. Leikkaa pakkauksen sulkeva teippi puukolla: yksi viilto vasemmalla, yksi viilto keskellä ja yksi viilto oikealle.
2. Poista kiinnitysnaulat pakkauksen päältä sopivan työkalun avulla.
3. Avaa pakkaus.
4. Ota pois mahdollinen välitukilevy.
5. Ota pois tarvikepaketti ja johto, mikäli se kuuluu toimitukseen.
6. Nosta kone pakkauksesta ja aseta se lepäämään alustalle.
7. Ota pois vasen ja oikea pakkaussuoja tai ylempi ja alempi pakkaussuoja, ja avaa suojapussi.

#### Ulkoyksikkö:

1. Leikkaa pakkausvanne poikki.
2. Ota yksikkö pois paketista.
3. Ota pois yksikön pakkaussuoja.
4. Ota pois yksikön suojapussi.

### Pakkaaminen:

#### Sisäyksikkö:

1. Laita yksikkö suojapussiin.
2. Asenna yksikköön vasen ja oikea pakkaussuoja tai ylempi ja alempi pakkaussuoja.
3. Laita yksikkö pakkaukseen ja lisää mukaan tarvikepaketti.
4. Sulje paketti ja kiinnitä saumat teipillä.
5. Käytä tarvittaessa pakkausvannetta.

#### Ulkoyksikkö:

1. Laita ulkoyksikkö suojapussiin.
2. Laita pohjasuojus pakkaukseen.
3. Laske yksikkö pakkaukseen ja lisää sen jälkeen ylempi pakkaussuoja.
4. Sulje paketti ja kiinnitä saumat teipillä.
5. Käytä tarvittaessa pakkausvannetta.

**HUOM!** Säilytä kaikki pakkausmateriaalit mahdollista tulevaa tarvetta varten.

## Kaukosäätöimen tekniset tiedot

<b>Malli</b>	RG10A(D2S)/BGEF
<b>Nimellisjännite</b>	3,0 V (kuivapariisto R03/LR03 × 2)
<b>Signaalin vastaanottoetäisyys</b>	8 m
<b>Ympäristön lämpötila</b>	-5–60 °C (23– 140 °F)

**HUOM!** Mallit RG10Y1 (D2)/BGEF, RG10Y2(D2S)/BGEF: Mikäli yksikkö sammutetaan JÄÄHDYTYS-, AUTO- TAI KUIVAUS-tilassa ja asetuslämpötila on vähemmän kuin 24 °C, järjestelmä asettaa lämpötilaksi automaattisesti 24 °C, kun yksikkö jälleen käynnistetään. Mikäli yksikkö sammutetaan LÄMMITYS-tilassa ja asetuslämpötila on enemmän kuin 24 °C, järjestelmä asettaa lämpötilaksi automaattisesti 24 °C, kun yksikkö jälleen käynnistetään.

### Pikaohje

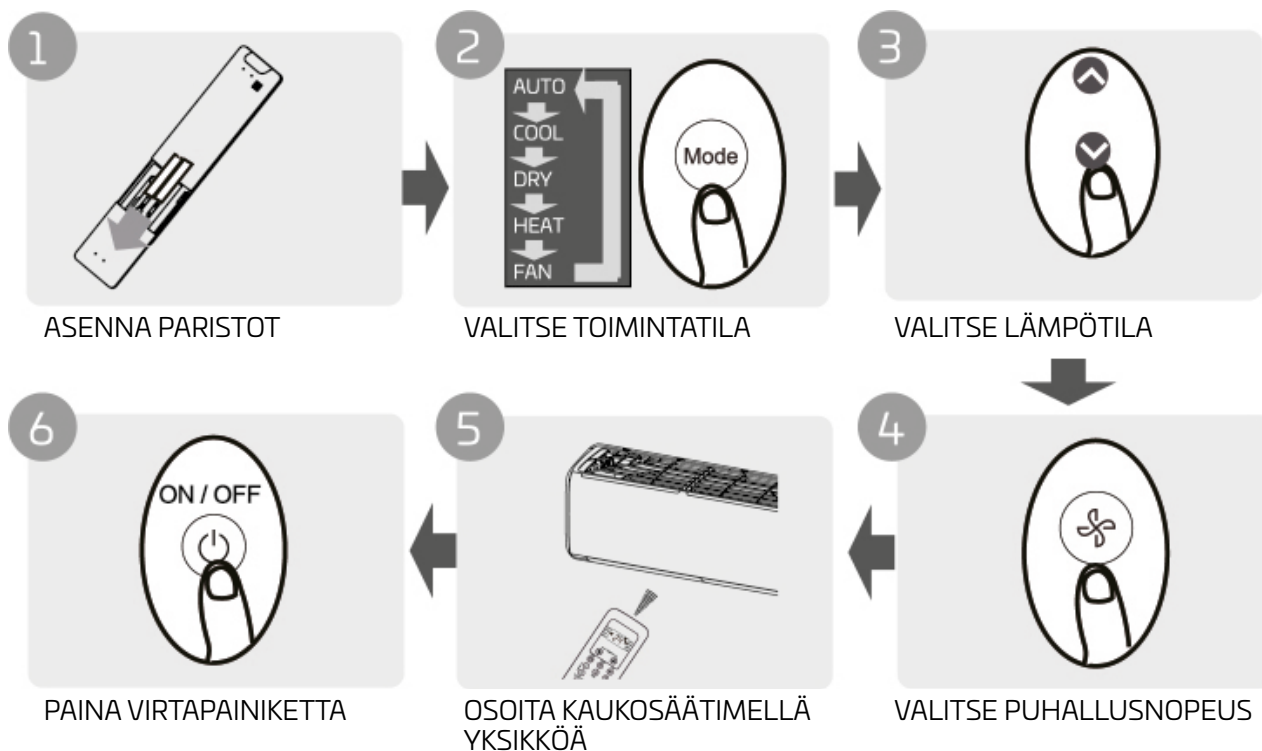

### TOIMINTOJEN KUVAUKSET

Tarkat ohjeet ilmastointilaitteen käyttämisestä on annettu tämän käyttöohjeen kohdissa Perustoimintojen käyttäminen ja Lisätoimintojen käyttäminen.

### TÄRKEÄÄ

- Yksikön painikkeet voivat poiketa hieman alla olevista esimerkeistä. Mikäli sisäyksikössä ei ole jotakin tiettyä toimintoa, sille varattu toimintopainike kaukosäätimessä ei tee mitään. Mikäli toiminnot on kuvattu "Kaukosäätimen käyttöohjeessa" merkittävästi eri tavalla kuin "KÄYTTÖOHJEESSA", noudata "KÄYTTÖOHJETTA".

## Paristojen asentaminen ja vaihtaminen

Ilmastointilaitteen mukana on voinut tulla kaksi paristoa. Asenna paristot kaukosäätimeen ennen käytön aloittamista.

1. Työnnä kaukosäätimen takana olevaa suojakantta taaksepäin, jolloin paristokotelo tulee näkyviin.
2. Asenna paristot ja varmista, että paristoissa olevat (+)- ja (-)-miinusmerkit tulevat samoihin kohtiin paristokotelon merkkien kanssa.
3. Työnnä paristokotelon kansi takaisin paikalleen.

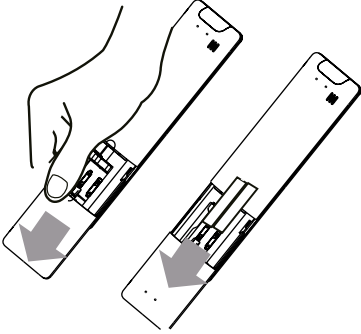

## TÄRKEÄÄ TIETOA PARISTOISTA

Tuotteen toiminnan optimoimiseksi:

- Älä asenna sekaisin vanhoja ja uusia paristoja tai erityyppisiä paristoja.
- Älä jätä paristoja kaukosäätimeen, mikäli laitetta ei aiota käyttää yli 2 kuukauteen.

## PARISTOJEN HÄVITTÄMINEN

Paristoja ei saa laittaa sekajätteeseen. Paristot on hävitettävä paikallisen jätelainsäädännön mukaisesti.

## VINKKEJÄ KAUKOSÄÄTIMEN KÄYTTÄMISEEN

- Kaukosäätimen toimintaetäisyys on 8 metriä yksiköstä.
- Yksikkö antaa äänimerkin, kun se on vastaanottanut signaalin kaukosäätimestä.
- Verhot ja muut materiaalit sekä suora auringonpaiste voivat häiritä infrapunasignaalin vastaanotinta.
- Ota paristot pois, mikäli kaukosäädintä ei aiota käyttää yli 2 kuukauteen.

## **TÄRKEÄÄ TIETOA KAUKOSÄÄTIMEN KÄYTTÄMISESTÄ**

Laitteen on oltava paikallisten kansallisten määräysten mukainen.

KANADA: laite vastaa määräyksiä CAN ICES-3(B)/NMB-3(B).

USA: Laite täyttää FCC:n sääntöjen osan 15 vaatimukset. Sen käyttöön sovelletaan seuraavia ehtoja:

(1) laite ei saa aiheuttaa haitallisia häiriöitä, ja

(2) laitteen on hyväksyttävä kaikki vastaanotettu häiriö, mukaan lukien häiriöt, jotka saattavat häiritä laitteen toimintaa.

Laite on testattu ja hyväksytty rajoituksin luokan B digitaaliseksi laitteeksi, joka on FCC-sääntöjen osan 15 alainen. Rajoitusten tarkoituksena on tuottaa asuntokäytössä kohtuullinen suojaus haitallisia häiriöitä vastaan. Laite tuottaa, käyttää ja voi säteillä radiotaajuusenergiaa, ja mikäli sitä ei asenneta tai käytetä näiden ohjeiden mukaisesti, se voi aiheuttaa haitallisia häiriöitä radioliikenteeseen. Laitteen häiritsemättömyyttä ei kuitenkaan voida taata jokaisessa asennuskokoonpanossa. Mikäli laite aiheuttaa haitallisia häiriöitä radio- tai televisiolähetysten vastaanottoon, minkä voi todeta sammuttamalla ja käynnistämällä laitteen uudelleen, käyttäjää kehoitetaan eliminoimaan häiriöt jollakin tai joillakin seuraavista tavoista:

- Suuntaa tai sijoita vastaanottoantenni uudelleen.
- Siirrä laite ja vastaanotin kauemmaksi toisistaan.
- Siirrä laite eri virtapiiriin pistorasiaan kuin vastaanottava laite.
- Keskustele ongelmasta jälleenmyyjän tai radio-/televisioasentajan kanssa.
- Kaikki tämän laitteen sellaiset muutokset tai muokkaukset, joita vaatimustenmukaisuudesta vastuussa oleva taho ei ole erikseen hyväksynyt, voivat mitätöidä käyttäjän valtuudet käyttää laitetta.

# Painikkeet ja toiminnot

Ennen kuin aloitat uuden ilmastointikoneen käyttämisen, tutustu hyvin sen kaukosäätimeen. Seuraavassa on lyhyt johdanto itse kaukosäätimeen. Ohjeet ilmastointilaitteen käyttämiseen löydät tämän käyttöohjeen kohdasta Perustoimintojen käyttäminen.

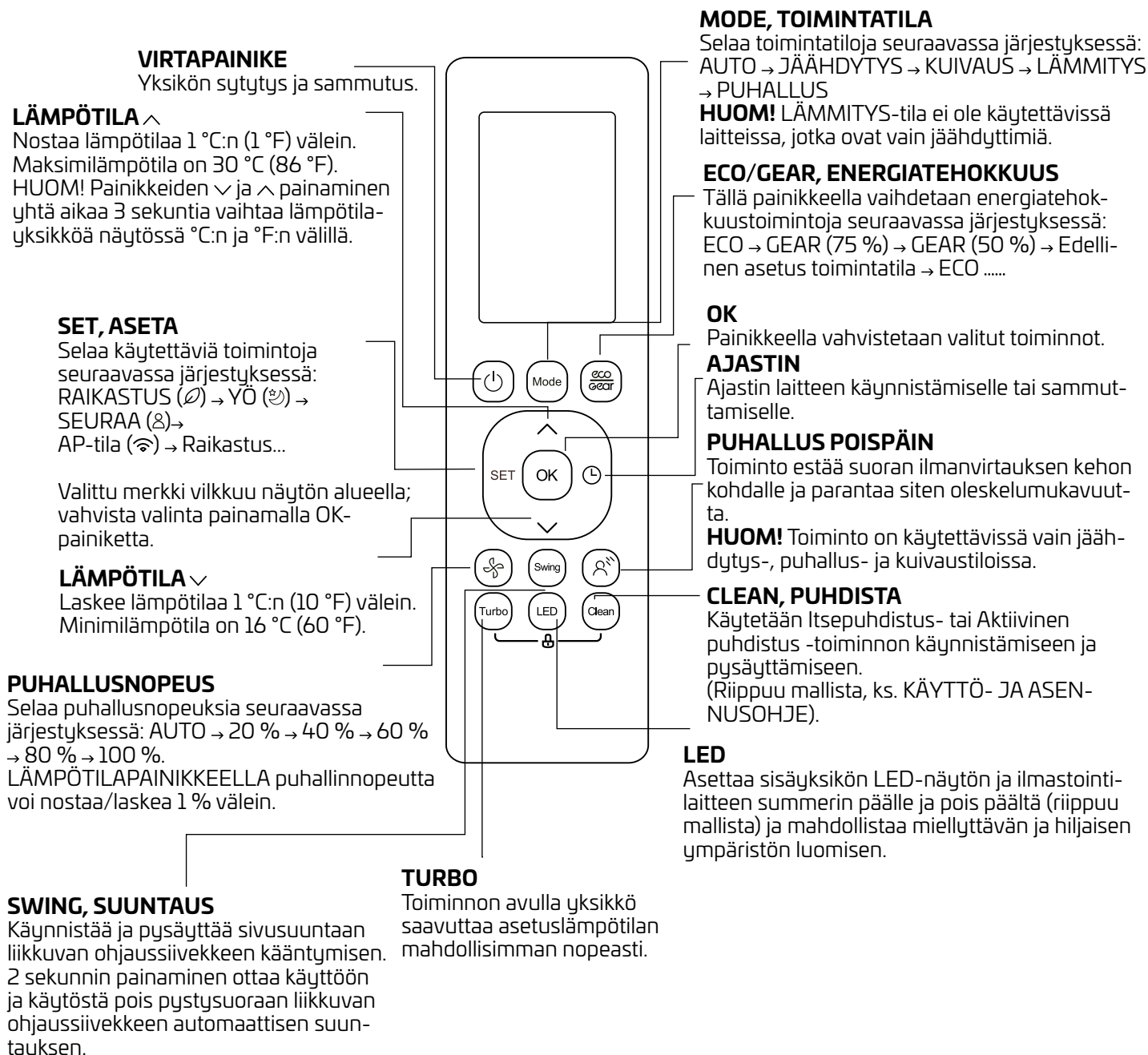



# Kaukosäätimen näytön merkit

Tiedot näkyvät, kun kaukosäätimessä on virta päällä.

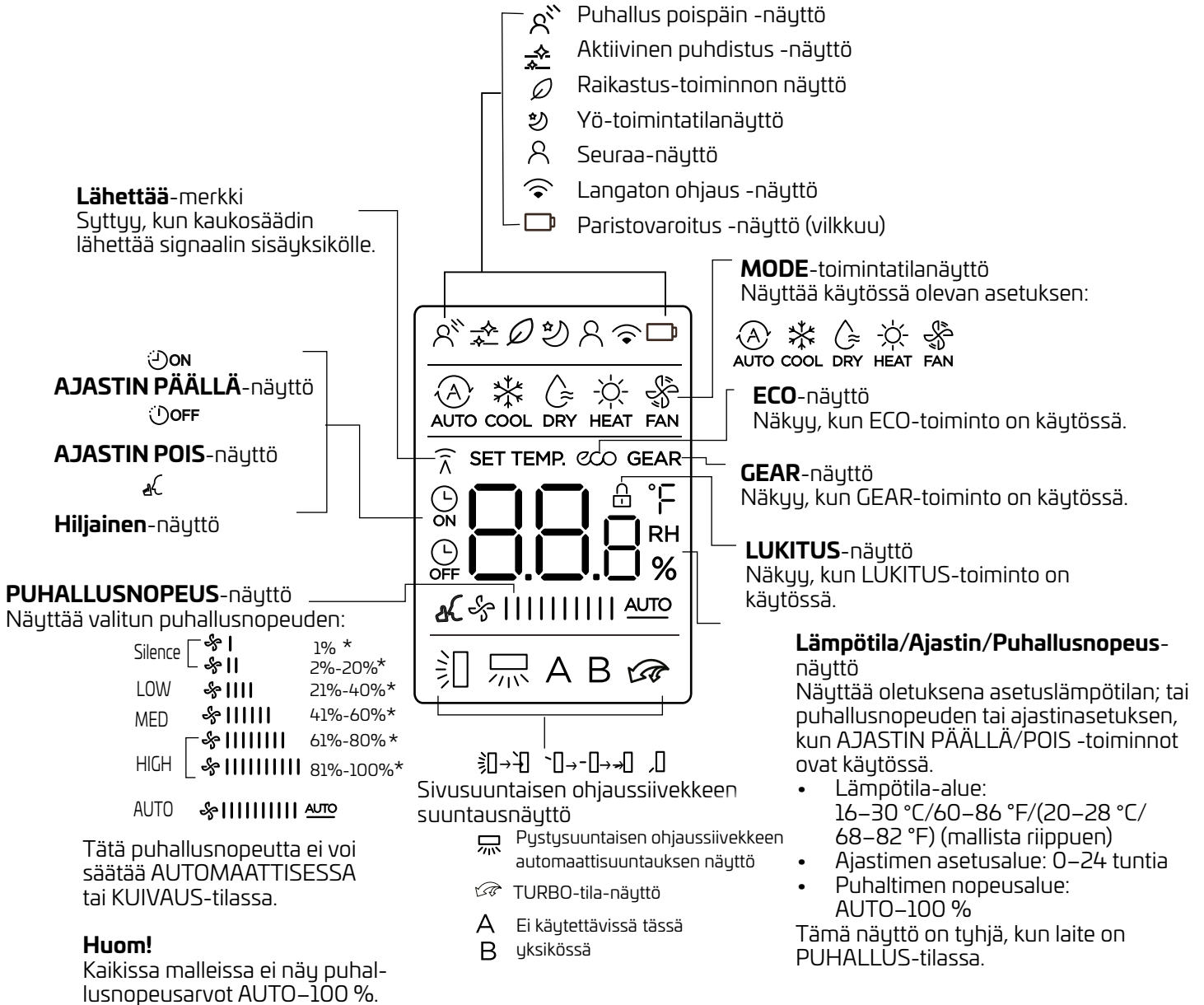

# FI Perustoimintojen käyttäminen

## TÄRKEÄÄ

Varmista ennen käyttöä, että yksikkö on kytketty virtalähteeseen ja virransyöttö toimii.

### AUTOMAATTINEN-tila

Valitse toimintatila  
AUTO



Aseta haluamasi  
lämpötila



Käynnistä  
ilmastointilaite



### HUOM!

1. AUTO-tilassa yksikkö valitsee automaattisesti joko JÄÄHDYTYS-, PUHALLUS- tai LÄMMITYS-tilan asetustemperatuurin perusteella.
2. AUTO-tilassa puhallusnopeutta ei voi valita.

### JÄÄHDYTYS- tai LÄMMITYS-tila

Valitse toimintatila  
JÄÄHDYTYS/LÄMMITYS



Aseta lämpötila



Aseta  
puhallusnopeus



Käynnistä  
ilmastointilaite



### KUIVAUS-tila

Valitse toimintatila  
KUIVAUS



Aseta haluamasi  
lämpötila



Käynnistä  
ilmastointilaite



**HUOM!** KUIVAUS-tilassa ei voi valita puhallusnopeutta, koska ohjaus tapahtuu automaattisesti.

### PUHALLUS-tila

Valitse toimintatila  
PUHALLUS



Aseta  
puhallusnopeus



Käynnistä  
ilmastointilaite



**HUOM!** PUHALLUS-tilassa ei voi asettaa lämpötilaa. Siksi kaukosäätimen näytöllä ei näy lämpötila-arvoa.

## AJASTIMEN asettaminen

AJASTIN PÄÄLLÄ/POIS – Aseta sen ajan pituus, jonka kuluttua yksikön tulee käynnistyä/sammua automaattisesti.

### AJASTIN PÄÄLLÄ -asetus

Aloita ajastetun KÄYNNISTYKSEN asettaminen painamalla AJASTIN-painiketta.

Aseta käynnistymisaika painamalla toistuvasti LÄMPÖTILA-nuolia Ylös/Alas.

Osoita kaukosäätimellä yksikköä ja odota 1 sekunti, kunnes AJASTIN PÄÄLLÄ aktivoituu.

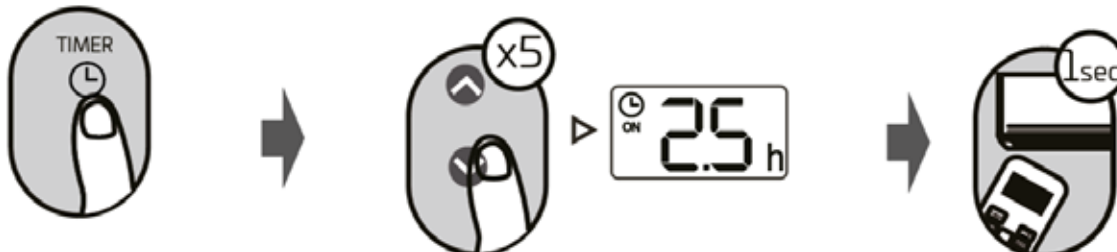

### AJASTIN POIS -asetus

Aloita ajastetun SAMMUTUKSEN asettaminen painamalla AJASTIN-painiketta.

Aseta sammumisaika painamalla toistuvasti LÄMPÖTILA-nuolia Ylös/Alas.

Osoita kaukosäätimellä yksikköä ja odota 1 sekunti, kunnes AJASTIN POIS aktivoituu.

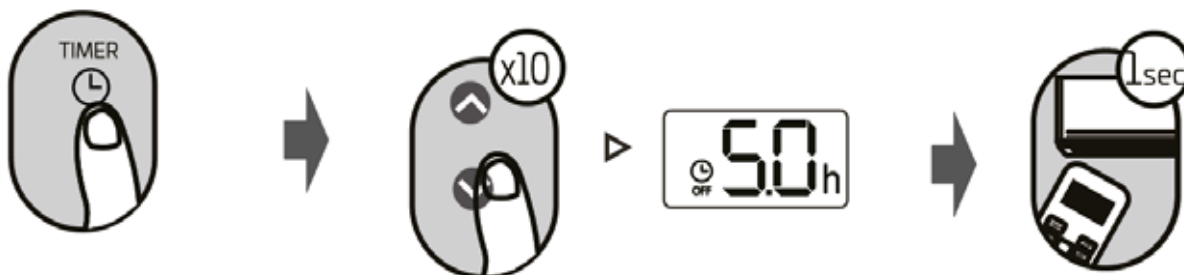

### HUOM!

1. AJASTIN PÄÄLLÄ- ja AJASTIN POIS -toimintojen aika-asetus kasvaa jokaisella painalluksella 30 minuuttia, 10 tuntiin asti. 10–24 tuntia on valittavissa 1 tunnin välein. (Esimerkki: aseta 2,5 t painamalla painiketta 5 kertaa ja sen jälkeen 5 t painamalla 10 kertaa.) 24 tunnin jälkeen ajastin palaa 0,0 tuntiin.
2. Kummatkin ajastintoiminnot voi peruuttaa asettamalla ajaksi 0,0 t.

### AJASTIN PÄÄLLÄ JA POIS, asettaminen (esimerkki)

Muista, että kummankin toiminnon asetettavat ajat tarkoittavat aikaa asetushetkestä eteenpäin.

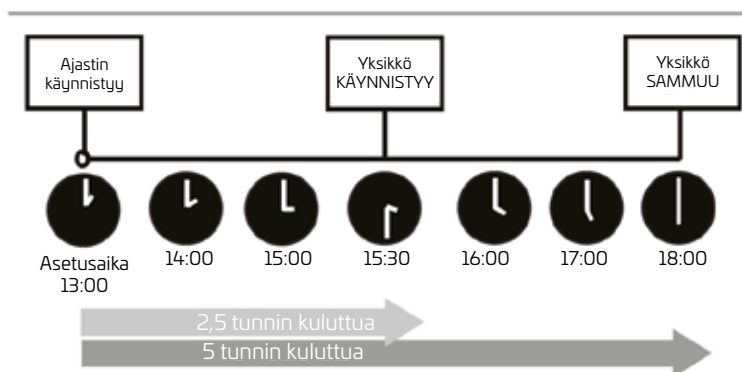
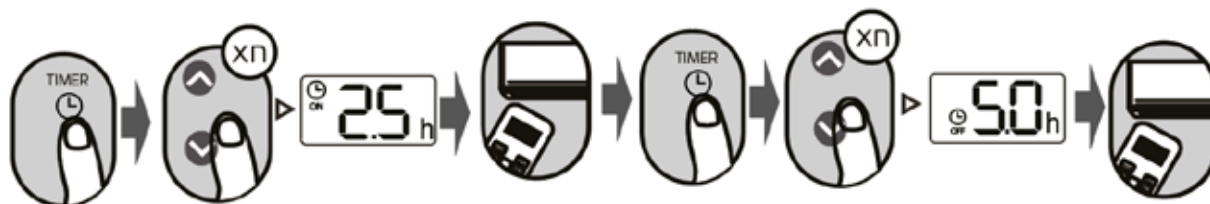

Esimerkki: Jos kello on asetushetkellä 13:00 ja asetusta tehdään edellä olevan esimerkin mukaan, yksikkö käynnistyy 2,5 t kuluttua (kello 15:30) ja sammuu kello 18:00.

## FI Lisätoimintojen käyttäminen

### Swing-suuntaustoiminto

Paina Swing-painiketta.

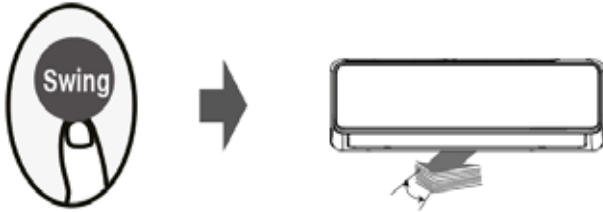

Vaakasuuntainen ohjaussiiveke kääntyy ylös ja alas automaattisesti, kun Swing-painiketta painetaan. Sammuta toiminto painamalla uudelleen.

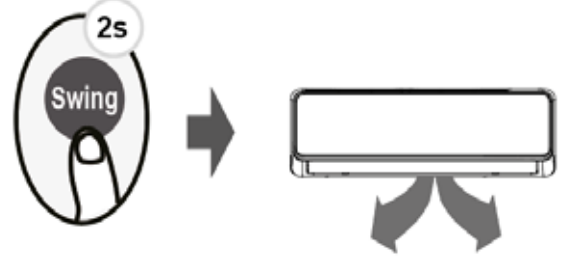

Paina sitä yli 2 sekuntia, kunnes pystysuuntaisen ohjaussiivekkeen toiminta aktivoituu (mallista riippuen).

### Ilmanvirtauksen suuntaaminen

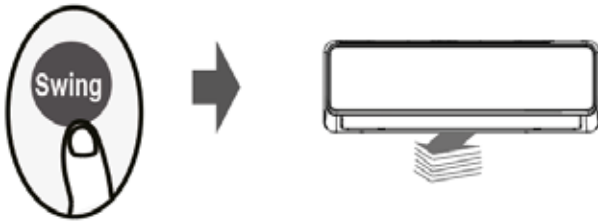

Jos jatkat SWING-painikkeen painamista, voi valita viidestä virtaussuunnasta. Ohjaussiiveke liikkuu tietyn verran jokaisella painikkeen painalluksella. Painele painiketta, kunnes suunta on mieleisesi.

**HUOM!** Kun painat sammutetun yksikön kaukosäätimestä MODE- ja SWING-painikkeita yhtä aikaa 1 sekunnin ajan, ohjaussiiveke asettuu asentoon, jossa se on helppo puhdistaa. Yksikön kaukosäätimen MODE- ja SWING-painikkeiden painaminen yhtä aikaa 1 sekunnin ajan nolaa ohjaussiivekkeen (mallista riippuen).

### LED-NÄYTTÖ



Paina LED-painiketta.

Painike sytyttää ja sammuttaa sisäyksikön näytön.

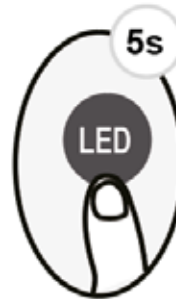

Paina tätä painiketta yli 5 sekuntia.

Kun painat tätä painiketta yli 5 sekuntia, sisäyksikköön tulee huoneen todellinen lämpötila. Seuraava yli 5 sekunnin painallus palauttaa näyttöön asetuslämpötilan.

## ECO/GEAR -energitehokkuustoiminto



Tällä painikkeella vaihdetaan energiatehokkuustoimintoja seuraavassa järjestyksessä: ECO → GEAR (75 %) → GEAR (50 %) → Edellinen asetustila → ECO.....

**HUOM!** Toiminto on käytettävissä vain JÄÄHDYTYS-tilassa.

### ECO-toimintojen käyttäminen:

JÄÄHDYTYS-tilassa painikkeen painaminen sallii kaukosäätimelle automaattisen lämpötilansäädön arvoon 24 °C/75 °F ja puhallusnopeuden asettamisen automaattitilaan, jolloin laite säästää energiaa (mutta vain, jos lämpötila-asetus on vähemmän kuin 24 °C/75 °F). Mikäli asetustilämpötila on enemmän kuin 24 °C/75 °F, paina ECO-painiketta, puhallusnopeudeksi tulee Auto, asetustilämpötila ei muutu.

### HUOM!

ECO-toiminto sammuu, mikäli painat ECO/GEAR-painiketta, vaihdat toimintatilaa tai asetat lämpötilaksi alle 24 °C/75 °F).

ECO-toiminnossa asetustilämpötilan tulee olla 24 °C/75 °F tai enemmän, ja se voi heikentää jäähdytystä. Mikäli olo tuntuu epämiellyttävältä, voit keskeyttää toiminnon helposti painamalla ECO-painiketta uudelleen.

### GEAR-toimintojen käyttäminen:

Siirry haluamaasi GEAR-toimintoon painamalla ECO/GEAR-painiketta seuraavasti: 75 % (sähköenergian kulutus jopa 75 %)



50 % (sähköenergian kulutus jopa 50 %)



Edellinen asetustila.

GEAR-toiminnon aikana kaukosäätimen näyttö vaihtelee asetustilämpötilan ja energiankulutuksen välillä.

### Hiljainen-toiminto



Ota Hiljainen-toiminto käyttöön painamalla PUHALLUS-painiketta yli 2 sekuntia.

Toiminto voi heikentää jäähdytys-/lämmitystehoa, koska kompressorikäy harvemmin. Voit peruuttaa Hiljainen-toimintatilan painamalla virtakatkaisijaa tai Mode-, Yö-, Turbo- tai Clean-painiketta käytön aikana.

## FP-toiminto

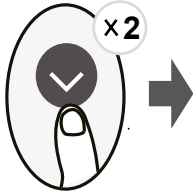

Yksikkö toimii suurella puhallusnopeudella (kun kompressor on käynnissä), ja lämpötilaksi asetetaan automaattisesti 8 °C/46 °F.

### Huom! Tämä toiminto on vain ilmalämpöpumppu-ilmastointilaitteissa.

FP-toiminto otetaan käyttöön painamalla tätä painiketta kaksi kertaa yhden sekunnin kuluessa, kun laite on LÄMMITYS-tilassa ja lämpötilaksi on asetettu 16 °C/60 °F tai 20 °C/68 °F (mallit RG10A10(D2S)/BGEF, RG10B10(D2)/BGEF ja RG10B10(D2)/BGCEF).

Voit peruuttaa toiminnon painamalla virtakatkaisijaa tai Yö-, Mode-, Puhallus- tai Lämpötila-painiketta käytön aikana.

## LUKITUS-toiminto

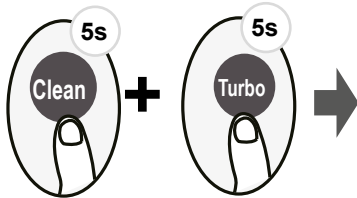

Lukitus-toiminto aktivoidaan painamalla Puhdista- ja Turbo-painikkeita yhtä aikaa yli 5 sekuntia.

Mikään painike ei toimi, ennen kuin lukitustila on peruutettu painamalla samaa kahta painiketta 2 sekuntia.

## SET-asetustoiminto

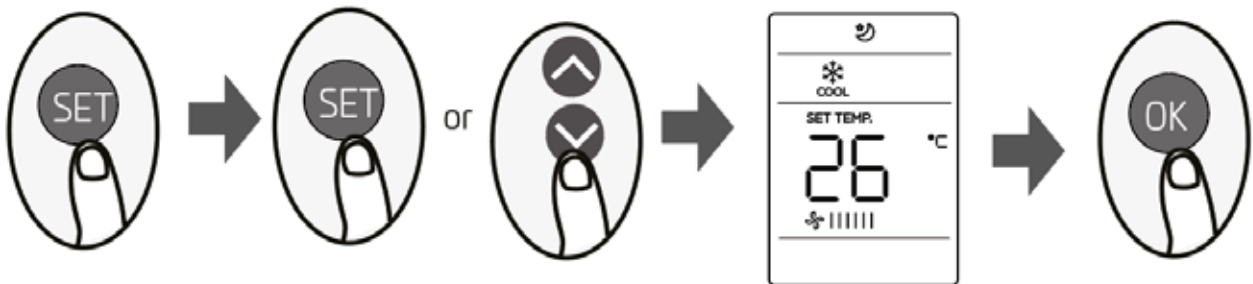

- Asetus-toimintoon pääsee painamalla SET-painiketta ja valitsemalla sen jälkeen halutun toiminnon LÄMPÖTILAN nuolipainikkeella Ylös/Alas. Valittu merkki vilkkuu näytön alueella; vahvista valinta painamalla OK-painiketta.
- Valittu toiminto peruutetaan toistamalla edellä kuvattu toiminta.
- SET-painikkeen jälkeen esiin tulevat toiminnot vuorojärjestyksessä: Puhallus pois päin\* (⊗) Raikastus\* (⊘) Yö (☾) Seuraa (⊗) AP-toimintatila (⊗) [ \* ]: Mikäli kaukosäätimessä on Puhallus pois päin-, Raikastus- tai Yö-painike, kyseisiä toimintoja ei voi valita SET-painikkeen avulla.

**Puhallus poispäin -toiminto (☞):**

Toiminto estää suoran ilmanvirtauksen kehon kohdalle ja parantaa siten oleskelumukavuutta.

**HUOM!** Toiminto on käytettävissä vain jäähdytys-, puhallus- ja kuivaustiloissa.

**RAIKASTUS-toiminto (☉):**

RAIKASTUS-toiminto käynnistää ionisaattorin ja auttaa puhdistamaan huoneilmaa.

**YÖ-toiminto (☺):**

YÖ-toiminnolla voi vähentää energiankulutusta nukkumisen aikana, kun oleskelumukavuus ei edellytä samaa lämpötilaa kuin hereillä oltaessa. Toiminnon voi ottaa käyttöön vain kaukosäätimen kautta.

Lisätietoja toiminnosta, ks. "KÄYTTÖOHJEEN" kohta "Yö-toiminto".

**Huom!** YÖ-toiminto ei ole käytössä PUHALLUS- ja KUIVAUS-tiloissa.

**Seuraa-toimintoa (☞):**

SEURAA-toiminnolla mitataan huoneen lämpötila kaukosäätimellä, joka lähettää sijaintipaikastaan lämpötilatiedon ilmastointilaitteelle 3 minuutin välein.

Toiminto takaa erinomaisen mukavuuden AUTO-, JÄÄHDYTYS- ja LÄMMITYS-tilassa, sillä lämpötilan mittaus kaukosäätimen sijainnista (sisäyksikön asennuspaikan sijaan) auttaa sisäyksikköä optimoimaan lämpötilan käyttäjien oleskelupaikassa.

**HUOM!** Seuraa-toiminto otetaan pois käytöstä painamalla Turbo-painiketta seitsemän sekuntia.

- Mikäli muistitoiminto on käytössä, näytössä näkyy "ON" 3 sekunnin ajan.
- Mikäli muistitoiminto on sammutettu, näytössä näkyy "OFF" 3 sekunnin ajan.
- Kun muistitoiminto on käytössä, virtapainikkeen painaminen, toimintatilan muuttaminen tai sähkön katkeaminen ei peruuta SEURAA-toimintoa.

**AP-toiminto (📶):**

AP-toiminnolla asetetaan langattoman verkon kokoonpano. Tähän tarkoitukseen ei voi käyttää SET-painiketta. AP-tilaan pääsee painamalla LED-painiketta 7 kertaa 10 sekunnin kuluessa.





---

The information may be subject to changes. Inadvertent errors in information may occur. /  
Informationen kan komma att ändras. Oavsiktliga fel i informationen kan förekomma. / Informasjonen kan endres. Det kan forekomme  
utilsiktede feil i informasjonen. / Oplysningerne er med forbehold for ændringer. Der kan forekomme utilsiktede fejl i  
oplysningerne. / Tietoihin voi tulla muutoksia. Tiedoissa voi olla tahattomia virheitä.

---

# CANVAC

## Q AIR

Canvac's guarantee of quality for the consumer (does not include wear parts). Read more at [www.canvac.se/garantier](http://www.canvac.se/garantier).

Canvac kvalitetsgaranti gäller för konsument (omfattar ej förbrukningsdelar).  
Läs mer på [www.canvac.se/garantier](http://www.canvac.se/garantier)

Canvac kvalitetsgaranti gjelder for forbruker (omfatter ikke forbruksdeler).  
Les mer på [www.canvac.se/garantier](http://www.canvac.se/garantier)

Canvac's kvalitetsgaranti gælder for forbrugere (omfatter ikke sliddele). Læs mere på [www.canvac.se/garantier](http://www.canvac.se/garantier).

Canvacin laatutakuu kuluttajille (ei koske kuluvia osia).  
Lue lisää osoitteesta [www.canvac.se/garantier](http://www.canvac.se/garantier).

### Elon Group

Canvac products are distributed and marketed by Elon Group AB.  
Elon Group AB Bäcklundavägen 1 | 702 03 Örebro Sweden  
Elon Group | +46(0)10-220 40 00 | [elongroup.se](http://elongroup.se)  
Support and service: [canvac.se](http://canvac.se)

