

**CANVAC**  
**Q AIR**

## **Q Heat 5220**

**Use & Instructions**  
Heat pump

**Användning  
och anvisningar**  
Luftvärmepump

**Bruksanvisning**  
Luftvarmepumpe

**Brug og anvisninger**  
Luft-varmepumpe

**Käyttöopas ja ohjekirja**  
Ilmalämpöpumppu

Before using this product, please read the user manual carefully. Save the user manual for future reference.  
Läs bruksanvisningen noga innan du använder den här produkten. Spara bruksanvisningen för framtida bruk.  
Les bruksanvisningen nøye før du tar produktet i bruk. Ta vare på bruksanvisningen til fremtidig bruk.  
Læs brugsanvisningen grundigt igennem inden du tager produktet i brug. Gem brugsanvisningen til fremtidig brug.  
Lue käyttöohje huolellisesti ennen tuotteen käyttöä. Pane käyttöohje talteen vastaisen varalle.

---

# Thank you

for your trust and the purchase of our product. This quick start guide is supplied to help you get started using this product.

Make sure you have received an undamaged product. If you do find transport damage, please contact the seller from which you purchased the product, or the regional warehouse from which it was supplied.

## Tack

för ditt förtroende och för köpet av vår produkt. Denna snabbstartsguide medföljer för att hjälpa dig att börja använda produkten.

Kontrollera att produkten du har tagit emot är oskadad. Om du upptäcker en transportskada, var vänlig kontakta återförsäljaren som du köpte produkten av, eller den lokala butiken som levererade den.

## Takk

for at du valgte ett av våre produkter Formålet med denne brukerveiledningen er å hjelpe deg å komme i gang med produktet.

Forsikre deg om at produktet du har mottatt, er uskadet. Hvis du oppdager en transportskade, kontakter du selgeren du kjøpte produktet av eller lageret som produktet ble levert fra.

## Tak

for din tillid, og fordi du har købt vores enhed. Denne lynstartguide medfølger for at hjælpe dig med at komme i gang med at bruge produktet.

Kontrollér, at du har modtaget en ubeskadiget enhed. Hvis du opdager transportskader, skal du kontakte den sælger, som du købte produktet af, eller det regionale lager, som enheden blev leveret fra.

## Kiitos

luottamuksestasi ja tuotteemme hankinnasta. Tämä pikaopas on laadittu helpottamaan tuotteen käyttöönottoa.

Varmista, että ostamasi tuote on täysin ehjä. Mikäli havaitse kuljetusvaurioita, ota yhteyttä laitteen myyjään tai paikalliseen varastoomme, josta tuote toimitettiin.



Language: en-GB, sv-SE, nb-NO, da-DK, fi-FI

This document and its content, including written material and images, are the property of Elon Group AB. You may not copy, reproduce, modify, republish or distribute this document or any of its content without express written permission from Elon Group AB. © 2023, Elon Group AB. All rights reserved.

---

# Contents

<b>English</b>	<b>4</b>
<b>Svenska</b>	<b>62</b>
<b>Norsk</b>	<b>120</b>
<b>Dansk</b>	<b>178</b>
<b>Suomi</b>	<b>236</b>

# CONGRATULATIONS ON YOUR NEW CANVAC Q HEAT AIR HEAT PUMP!

## Contents

Safety regulations.....	5
Specifications and features .....	8
Care and maintenance.....	14
Troubleshooting .....	16
Accessories.....	20
Installation summary – indoor unit.....	22
Unit parts.....	23
Indoor unit installation .....	24
Outdoor unit installation.....	33
Connecting the refrigerant piping.....	39
Air evacuation .....	44
Electrical and Gas Leak checks .....	46
Test run .....	47
Remote control specifications .....	49



## SAFETY REGULATIONS

### READ THE SAFETY REGULATIONS BEFORE INSTALLATION

Incorrect installation due to failing to follow instructions may result in serious damage or injury. The seriousness of potential damage or injury is classified as either a **WARNING** or a **CAUTION**

Warnings and their meaning:



This symbol indicates the possibility of injury or loss of life.



This symbol indicates the possibility of damage to property or serious consequences.



### **WARNING!**

This appliance can be used by children aged 8 years and above. It can also be used by people with reduced physical, sensory or mental capabilities or lack of experience and knowledge if they are supervised or have been given instruction in the safe use of the appliance and understand the hazards involved. This appliance is not intended for use by persons (including children) with

reduced physical, sensory or mental capabilities, or lack of experience and knowledge, unless they have been given supervision or instruction concerning the safe use of the appliance by a person responsible for their safety. Children should be supervised to ensure that they do not play with the appliance. Children must not be allowed to play with the appliance. Children must not clean or carry out user maintenance without supervision (European Union countries).

This appliance is not intended for use by persons (including children) with reduced physical, sensory or mental capabilities or lack of experience and knowledge unless they have been given supervision or instruction concerning the use of the appliance by a person responsible for their safety. Children should be supervised to ensure that they do not play with the appliance (other countries).



## WARNINGS FOR PRODUCT USE

- If an abnormal situation arises (such as a burning smell), turn off the unit immediately and disconnect the power supply. Call your dealer for instructions to avoid electric shock, fire or injury.
- Do not insert fingers, rods or other objects into the air inlet or outlet. This may cause injury, as the fan may be rotating at high speeds.
- Do not use flammable sprays such as hairspray, lacquer or paint near the unit. This may cause fire or combustion.
- Do not operate the air conditioner in places near or around combustible gases. Emitted gas may collect around the unit and cause an explosion.
- Do not operate your air conditioner in a wet room such as a bathroom or laundry room. Too much exposure to water can cause electrical components to short-circuit.
- Do not expose your body directly to cool air for a prolonged period of time.
- Do not allow children to play with the air conditioner. Children must be supervised around the unit at all times.
- If the air conditioner is used together with burners or other heating devices, ventilate the room thoroughly to prevent oxygen deficiency.
- The use of specially designed air conditioning units is highly recommended in certain functional environments such as kitchens, server rooms, etc.

## CLEANING AND MAINTENANCE WARNINGS

- Turn off the unit and disconnect the power supply before cleaning. Failure to do so may result in an electric shock.
- Do not clean the air conditioner using excessive amounts of water.
- Do not clean the air conditioner using combustible cleaning agents. Combustible cleaning agents may result in fire or deformation.



## CAUTION

- Turn off the air conditioner and disconnect the power supply if you are not going to be using it for a long time.
- Turn off and unplug the unit during storms.
- Make sure that condensation is able to drain freely from the unit.
- Do not operate the air conditioner with wet hands. This may result in an electric shock.
- Do not use the unit for any purpose other than its intended use.
- Do not climb onto the outdoor unit or place objects on top of it.
- Do not allow the air conditioner to operate for long periods of time with doors or windows open, or if the humidity is very high.



## ELECTRICAL WARNINGS

- Only use the specified power cable. If the power cable is damaged, it must be replaced by the manufacturer, the manufacturer's service agent or a similarly qualified person in order to avoid a hazard
- Keep the plug clean. Remove any dust or grime that accumulates on or around the plug. Dirty plugs may cause fire or electric shock.
- Do not tug on the power cable to unplug the unit. Hold the plug firmly and pull it from the socket. Pulling directly on the cable can damage it, which may cause fire or electric shock.
- Do not modify the length of the power cable or use an extension cable to power the unit.
- Do not share the power socket with other appliances. Improper or insufficient power supply may cause fire or electric shock.

- The product must be properly grounded at the time of installation, or electric shock may occur.
- For all electrical work, follow all local and national wiring standards, regulations and the Installation Manual. Connect cables firmly, and clamp them securely to prevent external forces from damaging the terminals. Improper electrical connections may overheat and cause fire, and may also cause electric shock. All electrical connections must be made according to the Electrical Connection Diagram located on the panels of the indoor and outdoor units.
- All wiring must be arranged properly to ensure that the control board cover can close properly. Failing to close the control board cover properly may result in corrosion and cause the terminals to heat up, catch fire or cause electric shock.
- When connecting power to fixed wiring, an all-pole disconnecting device with a minimum distance of 3mm between the poles and a leakage current of more than 10mA, a residual current device (RCD) with a rated residual current of no more than 30mA and a disconnecting device must be installed in the fixed wiring in accordance with the wiring regulations.

## NOTE FUSE SPECIFICATIONS

The air conditioner's circuit board (PCB) is designed with a fuse to provide overcurrent protection.

The specifications of the fuse are printed on the circuit board, such as:

T3.15AL/250VAC, T5AL/250VAC, T3.15A/250VAC, T5A/250VAC, T20A/250VAC, T30A/250VAC, etc.

NOTE: Only an explosion-proof ceramic fuse can be used for units using R32 or R290 refrigerant.

## PRODUCT INSTALLATION WARNINGS

1. Installation must be performed by an authorised dealer or specialist. Defective installation may result in water leakage, electric shock or fire.
2. Installation must be performed as indicated in the installation instructions. Improper installation may result in water leakage, electric shock or fire. (In North America, installation must be performed by authorised personnel only in accordance with NEC and CEC requirements.)
3. Contact an authorised service technician for repair or maintenance of this unit. This appliance must be installed in accordance with national wiring regulations.
4. Use only the included accessories, parts and specified parts for installation. Using non-standard parts may result in water leakage, electric shock or fire, and may cause the unit to fail.
5. Install the unit on a solid surface that can support the weight of the unit. The unit may drop and cause serious injury and/or damage if the location selected is unable to support the weight of the unit or the unit is not installed properly.
6. Install drainage piping as described in the instructions in this manual. Improper drainage may result in water damage to your home and property.
7. For units that have an auxiliary electric heater, do not install the unit within 1 metre (3 feet) of any combustible materials.
8. Do not install the unit in any location where combustible gas may escape. Combustible gas accumulating around the unit may cause fire.
9. Do not turn on the power until all work has been completed.
10. Consult experienced service technicians for disconnection and reinstallation of the unit when moving or relocating the air conditioner.
11. Please see the instructions in the sections entitled "Indoor unit installation" and "Outdoor unit installation" for information on how to install the appliance on its mount.

## NOTE ABOUT FLUORINATED GASES (NOT APPLICABLE TO UNITS USING R290 REFRIGERANT)

1. This air conditioning unit contains fluorinated greenhouse gases. For specific information on the type of gas and the amount, please see the relevant label on the unit itself or in the "Owner's manual – Product information sheet" in the packaging for the outdoor unit (European Union products only).
2. This unit must be installed, serviced, maintained and repaired by a certified technician.
3. The product must be removed and recycled by a certified technician.
4. Any equipment that contains fluorinated greenhouse gases in quantities of 5 tonnes of CO<sub>2</sub> equivalent or more but less than 50 tonnes of CO<sub>2</sub> equivalent must be checked for leaks at least every 24 months if the system has a leak detection system installed
5. Proper logging of all checks is strongly recommended when checking the unit for leaks.

## WARNING WHEN USING R32/R290 REFRIGERANT

- When using a flammable refrigerant, the appliance must be stored in a well-ventilated area where the room size corresponds to the floor area specified for operation.  
For models using R32 refrigerant:  
The appliance must be installed, operated and stored in a room with a floor area of more than 4m<sup>2</sup>.  
The appliance must not be installed in an unventilated space less than 4m<sup>2</sup> in area.  
For models using R290 refrigerant, the minimum room size required is:  
<=9000Btu/h units: 13m<sup>2</sup>  
>9000Btu/h and <=12000Btu/h units: 17m<sup>2</sup>  
>12000Btu/h and <=18000Btu/h units: 26m<sup>2</sup>  
>18000Btu/h and <=24000Btu/h units: 35m<sup>2</sup>
- Reusable mechanical connectors and flared joints are not allowed indoors (EN standard requirements).
- Mechanical connectors used indoors must have a rating of no more than 3g/year at 25% of the maximum allowable pressure. Sealing parts must be renewed when mechanical connectors are reused indoors. The flare part must be refabricated when flared joints are reused indoors (UL standard requirements).
- Sealing parts must be renewed when mechanical connectors are reused indoors. The flare part must be refabricated when flared joints are reused indoors (IEC standard requirements).
- Mechanical connectors used indoors must comply with ISO 14903.

## EUROPEAN DISPOSAL GUIDELINES

This marking appearing on the product or its literature indicates that waste electrical and electronic equipment should not be mixed with general household waste.



### Correct disposal of this product (waste electrical and electronic equipment)

This appliance contains refrigerant and other potentially hazardous materials. Special collection and treatment are required by law when disposing of this appliance. Do not dispose of this product as household waste or unsorted municipal waste.

You have the following options when disposing of this appliance:

- Dispose of the appliance at a designated municipal electronic waste collection facility.
- When you buy a new appliance, the retailer will take back the old appliance free of charge.
- The manufacturer will take back the old appliance free of charge.
- Alternatively, you can sell the appliance to a certified scrap metal dealer.

### Special notice

Disposing of this appliance in a forest or other natural surroundings will endanger your health and is bad for the environment. Hazardous substances may leak into the groundwater and enter the food chain.

# SPECIFICATIONS AND FEATURES

## INDOOR UNIT DISPLAY

Different models have different front panels and displays. Not all the display codes described below are available for the air conditioner you purchased. Please check the indoor display of the unit you purchased.

Illustrations in this manual are for explanatory purposes. The actual shape of your indoor unit may be slightly different.

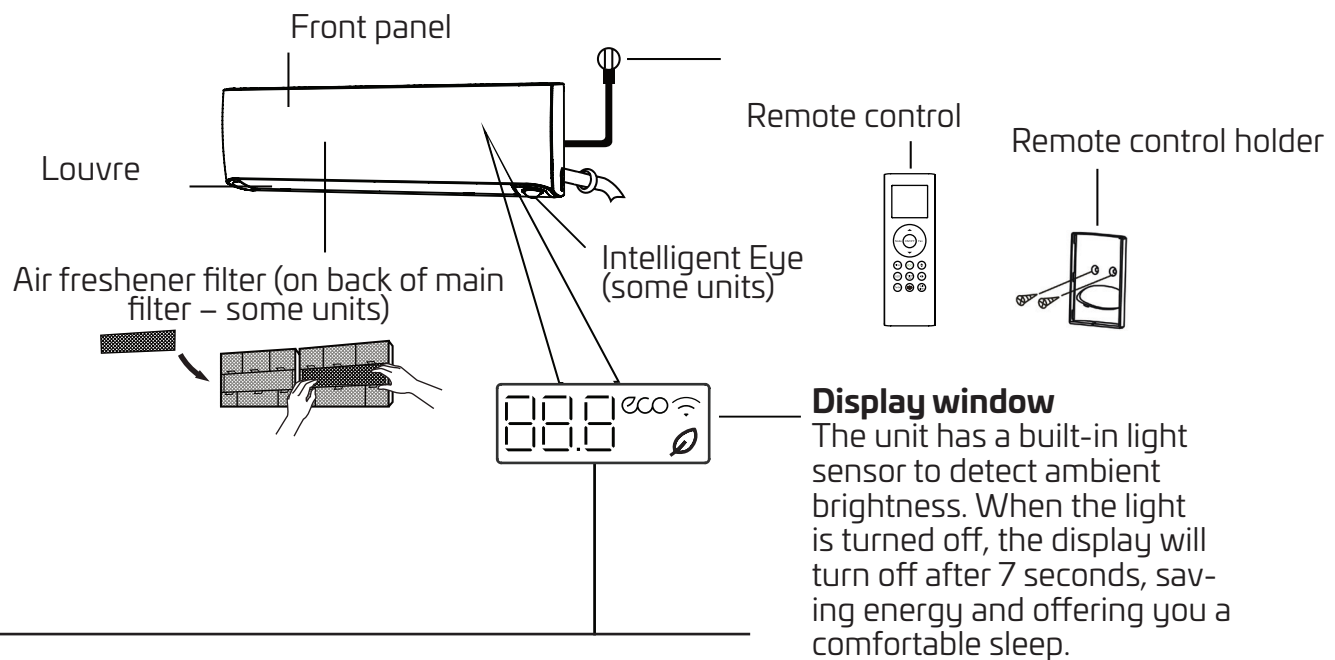

"**88.8**" displays the temperature, operating feature and error codes:

"**01**" for 3 seconds when:

- TIMER ON is set (if the unit is OFF, "**01**" remains on when TIMER ON is set)
- FRESH, SWING, TURBO, SILENCE or FIREPLACE OPERATION feature is activated

"**02**" for 3 seconds when:

- TIMER OFF is set
- FRESH, SWING, TURBO, SILENCE or FIREPLACE OPERATION feature is deactivated

"**df**" when defrosting (for cooling and heating units)

"**SC**" when the unit is self-cleaning (some units)

"**FF**" when 8 °C (46 °F) or 12 °C (54 °F) heating mode is activated (some units)

"**∅**" when the FRESH feature is activated

"**eco**" when the ECO feature is activated

"**📶**" when the wireless control feature is activated

Pressing the LED button on the remote control will turn off the display screen. Pressing the LED button again within 15 seconds will display the room temperature. The display screen will be turned on if it is pressed again within 15 seconds.

Display code meanings



## OPERATING TEMPERATURE

If your air conditioner is used outside the following temperature ranges, certain safety protection features may be activated and disable the unit.

### SPLIT TYPE INVERTER

	COOL MODE	HEAT MODE	DRY MODE
Room temperature	17 °C – 32 °C (62 °F – 90 °F)	0 °C – 30 °C (32 °F – 86 °F)	10 °C – 32 °C (50 °F – 90 °F)
Outdoor temperature	0 °C – 50 °C (32 °F – 122 °F)	-30 °C – 30 °C (5 °F – 86 °F)	0 °C – 50 °C (32 °F – 122 °F)
	-15 °C – 50 °C (5 °F – 122 °F) (For models with low temp. cooling systems.)		
	0 °C – 52 °C (32 °F – 126 °F) (For special tropical models)		0 °C – 52 °C (32 °F – 126 °F) (For special tropical models)

### FOR OUTDOOR UNITS WITH AUXILIARY ELECTRIC HEATER

When the outside temperature is below 0 °C (32 °F), keeping the unit plugged in at all times is strongly recommended to ensure smooth ongoing performance.

**NOTE:** Relative humidity in the room should be below 80%. Condensation may form on the surface of the air conditioner if the ambient humidity is in excess of this. Set the vertical air flow louvre to its maximum angle (vertically to the floor), then set HIGH fan mode.

#### Proceed as follows to further optimise the performance of your unit:

- Keep doors and windows closed.
- Limit energy usage by using the TIMER ON and TIMER OFF features.
- Do not block air inlets or outlets.
- Regularly inspect and clean air filters.

A guide on using the infrared remote is not included in this literature. Please check the indoor display and remote control of the unit you purchased as not all features are available for all air conditioners.

## Other features

- **Auto-restart (some units)**

If the unit loses power, it will automatically restart with the previous settings once power has been restored.

- **Anti-mildew (some units)**

When turning off the unit from COOL, AUTO (COOL) or DRY mode, the air conditioner will continue to operate at very low power to dry up condensation and prevent mildew growth.

- **Wireless control (some units)**

Wireless control allows you to control your air conditioner using your mobile phone and a wireless connection.

For USB device access, replacement and maintenance work must be carried out by professional staff.

- **Louvre angle memory (some units)**

The louvre will automatically resume the angle set previously when the unit is turned on.

- **Refrigerant leakage detection (some units)**

The indoor unit will automatically display "EC" or "ELOC" or flash LEDs (depending on model) when it detects refrigerant leakage.

- **Low ambient heating**

Advanced inverter technology allows you to withstand the most extreme weather conditions. You can enjoy warm, comfortable air even when the outdoor temperature is as low as -30 °C (-22 °F).

- **Low ambient cooling**

The low ambient cooling function allows the speed of the outdoor fan to be changed according to the condenser temperature and the AC can run smoothly at temperatures as low as -15 °C (5 °F).

- **Intelligent Eye function (some units)**

The system is controlled intelligently using Intelligent Eye mode. This can detect people's activities in the room. The air can flow away from people, but it can also be set to follow people.

In Cooling mode, the unit automatically lowers the frequency to save energy when you are away for 30 minutes (for inverter models only). However, this function is disabled when the light sensor detects that the light is off. The function allowing the air flow to follow people is disabled when the room temperature is between 32 °C and 40 °C (90 °F–104 °F).

- **8 °C & 12 °C (46 °F & 54 °F) heating function**

When the air conditioner is operating in heating mode with a set temperature of 16 °C (60 °F), it is possible to scroll through operating modes as follows by pressing the Temp button twice in one second: 8 °C (46 °F) heating 12 °C (54 °F) heating Previous heating mode.

- **Sleep**

The SLEEP function is used to decrease energy usage while you sleep (and do not need the same temperature settings to remain comfortable). This function can only be

activated via remote control. The Sleep function is not available in FAN or DRY mode. Press the SLEEP button when you are ready to go to sleep. When in COOL mode, the unit will increase the temperature by 1 °C (2 °F) after 1 hour, and will increase an additional 1 °C (2 °F) after another hour. When in HEAT mode, the unit will decrease the temperature by 1 °C (2 °F) after 1 hour, and will decrease an additional 1 °C (2 °F) after another hour.

The Sleep feature will stop after 8 hours and the system will keep running.

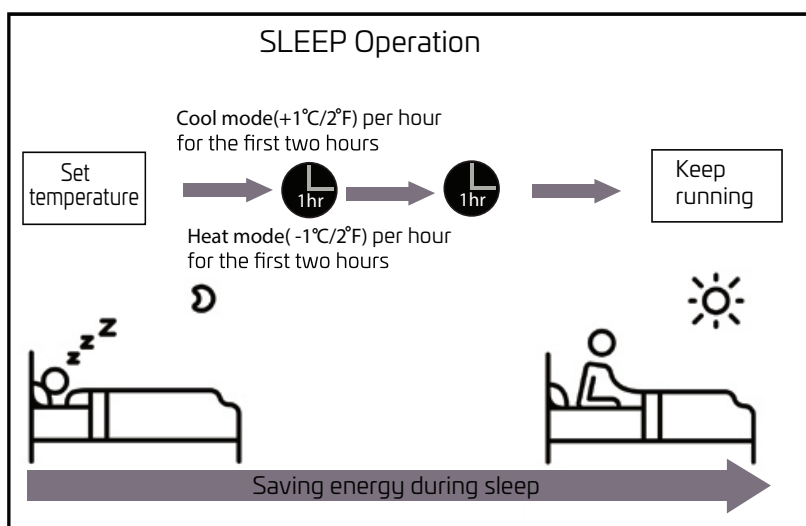

## • Turbo

The TURBO function makes the unit work extra hard to reach the set temperature in the shortest time possible.

When this feature is selected in COOL mode, the unit will blow cool air on the strongest flow setting to jump-start the cooling process.

## • Fireplace mode

When the unit is installed close to a fireplace and the set temperature is reached, the indoor fan will keep running to distribute the hot air from fireplace across the whole room.

1. Conditions to activate Fireplace mode (both of the conditions below must be met)
  - The unit is running in Heat mode
  - Press and hold the Turbo button on the remote control for more than 5 seconds.
2. Action in Fireplace mode
  - The indoor buzzer will sound and the indoor unit will display "FF" for 5 seconds and then display the set temperature.
  - The anti-cold air function will be disabled after the compressor has been running for 5 minutes, indoor fan will run at the set fan speed.
  - The horizontal louvre will move automatically to the maximum air flow angle.
  - The room temperature and indoor fan speed can be set by the consumer.
3. Conditions to disable Fireplace mode (any one of the conditions below must be met)
  - Press and hold the Turbo button on the remote control for more than 5 seconds.
  - Turn off the unit or power
  - Change the setting mode

### Setting the air flow angle

- **Setting the vertical air flow angle**

1. While the unit is on, use the SWING (vertical air flow) button to set the direction of air flow.  
Press the SWING (vertical air flow) button on the remote control once to activate the louvre. The louvre will be adjusted by 6° every time you press the button. Press the button until the direction you prefer is reached (see Fig. A).
2. To make the louvre swing up and down continuously, press and hold the SWING (vertical air flow) button for 2 seconds.  
Press it again to stop the automatic function.

### Setting the horizontal air flow angle

While the unit is on, use the SWING (horizontal air flow) button to set the direction of air flow.

1. Press the SWING (horizontal air flow) button on the remote control once to activate the louvre. The louvre will be adjusted by 6° every time you press the button. Press the button until the direction you prefer is reached (see Fig. B).
2. To make the louvre swing left and right continuously, press and hold the SWING (horizontal air flow) button for 2 seconds.

### NOTE ON LOUVRES

Do not move the louvre by hand. This will cause the louvre to become out of sync. If this occurs, turn off the unit and unplug it for a few seconds, then restart the unit. This will reset the louvre.

### INTELLIGENT EYE MODE

While the unit is on, press the Intelligent Eye button on the remote control to select the air flow follow people feature or air flow away from people feature.

The Intelligent Eye can detect people's activities in the room and adjust the horizontal angle of air flow to implement the air flow follow people feature and air flow away from people feature.

**NOTE:** The air flow follow people feature is only available for a single people area. This feature will stop automatically if the SWING button on the remote control is pressed.



### CAUTION

Do not put your fingers in or near the blower or suction side of the unit. The high-speed fan inside the unit may cause injury.

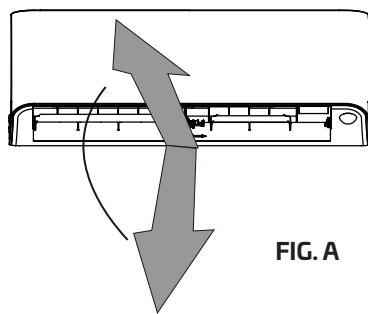

FIG. A

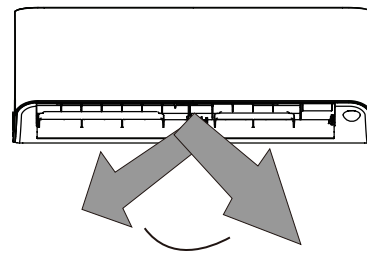

FIG. B

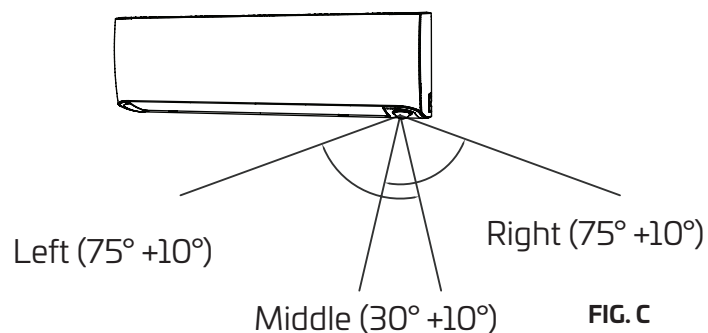
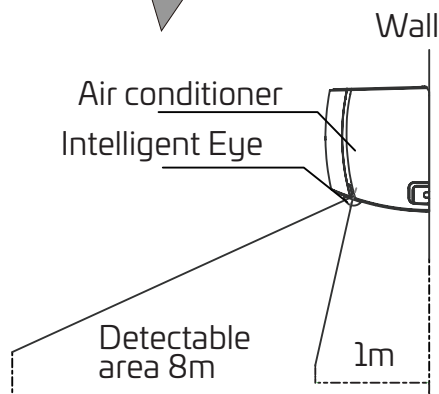

FIG. C

such as the Detectable area at 25.  
The detectable area varies according to the room temperature.

## Manual operation (without remote) How to operate your unit without the remote control

If your remote control fails to work, your unit can be operated manually using the **MANUAL CONTROL** button located on the indoor unit. Note that manual operation is not a long-term solution, and that operating the unit with your remote control is strongly recommended.

### BEFORE MANUAL OPERATION

The unit must be turned off before manual operation.

To operate your unit manually:

1. Lift the front panel of the indoor unit, then raise it until it clicks into place.
2. Locate the **MANUAL CONTROL** button on the right-hand side of the display box.
3. Press the **MANUAL CONTROL** button once to activate **FORCED AUTO** mode.
4. Press the **MANUAL CONTROL** button again to activate **FORCED COOLING** mode.
5. Press the **MANUAL CONTROL** button a third time to turn the unit off.
6. Close the front panel.



### CAUTION

The manual button is intended for testing purposes and emergency operation only. Please do not use this function unless the remote control is lost and it is absolutely necessary. To restore regular operation, use the remote control to activate the unit.

# CARE AND MAINTENANCE

## CLEANING THE INDOOR UNIT



### BEFORE CLEANING OR MAINTENANCE

ALWAYS TURN OFF THE AIR CONDITIONER SYSTEM AND DISCONNECT THE POWER SUPPLY BEFORE CLEANING OR MAINTENANCE.



### CAUTION

Only use a soft, dry cloth to wipe the unit clean. If the unit is especially dirty, you can use a cloth soaked in warm water to wipe it clean.

- Do not use chemicals or chemically treated cloths to clean the unit.
- Do not use benzene, paint thinner, polishing powder or other solvents to clean the unit. These may cause the plastic to crack or deform.
- Do not use water hotter than 40 °C (104 °F) to clean the front panel. This may cause the panel to deform or become discoloured.

## CLEANING THE AIR FILTER

A clogged air conditioner may reduce the cooling efficiency of your unit and can also be bad for your health. Make sure the filter is cleaned once every two weeks.

1. Lift the front panel of the indoor unit.
2. First press the tab on the end of filter to loosen the buckle, lift it up, then pull it towards yourself.
3. Now pull the filter out.
4. If the filter has a small air freshener filter, unclip this from the larger filter. Clean this air freshener filter using a hand-held vacuum cleaner.
5. Clean the large air filter with warm, soapy water. Be sure to use a mild detergent.
6. Rinse the filter with clean water, then shake off excess water.
7. Dry it in a cool, dry place, and refrain from exposing it to direct sunlight.
8. When dry, reclip the air freshener filter into the larger filter, then slide it back into the indoor unit.
9. Close the front panel of the indoor unit.

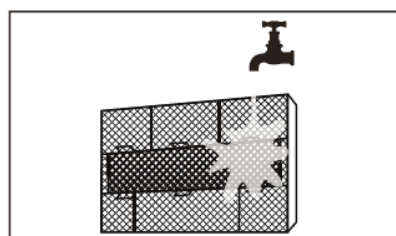
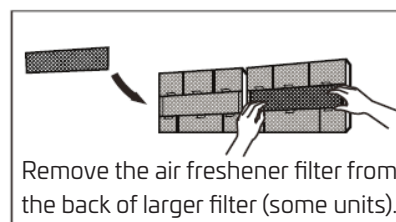
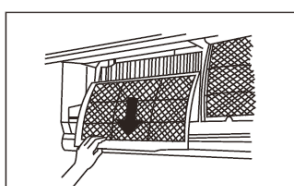
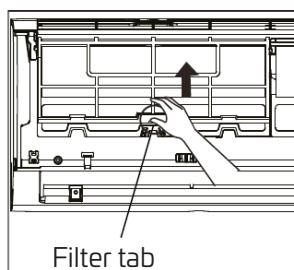

### CAUTION

Do not touch the air freshener (Plasma) filter for at least 10 minutes after turning off the unit.

## CAUTION

- Turn off the unit and disconnect its power supply before changing the filter or cleaning the unit.
- Do not touch metal parts in the unit when removing the filter. The sharp metal edges may cut you.
- Do not use water to clean the inside of the indoor unit. This may destroy the insulation and result in electric shock.
- Do not expose the filter to direct sunlight when drying it. This may cause the filter to shrink.

## AIR FILTER REMINDERS (OPTIONAL)

### Air filter cleaning reminder

The display window on the indoor unit will flash "CL" after 240 hours of use. This is a reminder to clean your filter. The unit will revert to its previous display after 15 seconds.

To reset the reminder, press the LED button on your remote control 4 times, or press the MANUAL CONTROL button 3 times. The "CL" indicator will flash again when you restart the unit unless you reset the reminder.

### Air filter replacement reminder

The display window on the indoor unit will flash "nF" after 2,880 hours of use. This is a reminder to replace your filter. The unit will revert to its previous display after 15 seconds.

To reset the reminder, press the LED button on your remote control 4 times, or press the MANUAL CONTROL button 3 times. The "nF" indicator will flash again when you restart the unit unless you reset the reminder.

## CAUTION

- Any maintenance and cleaning of the outdoor unit should be performed by an authorised dealer or a licensed service provider.
- Any unit repairs should be performed by an authorised dealer or a licensed service provider.

## MAINTENANCE – LONG PERIODS OF NON-USE

Proceed as follows if you plan not to use your air conditioner for an extended period:

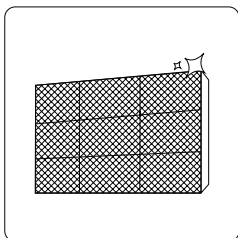

Clean all filters

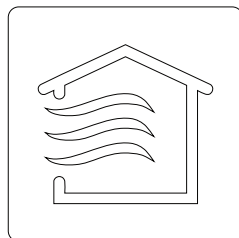

Turn on the FAN function until the unit dries out completely

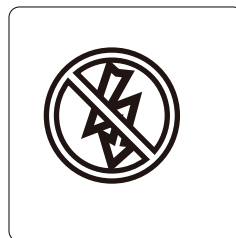

Turn off the unit and disconnect the power

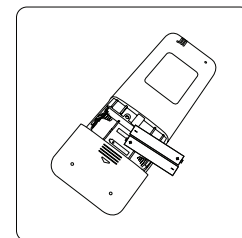

Remove the batteries from the remote control

**GB**

## MAINTENANCE – PRE-SEASON INSPECTION

Proceed as follows after long periods of non-use, or before periods of frequent use:

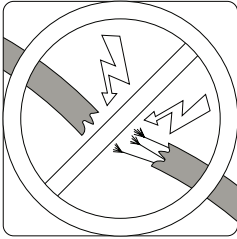

Check for damaged wires

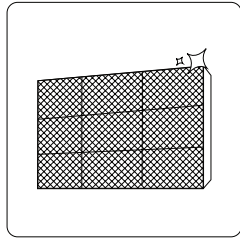

Clean all filters



Check for leaks

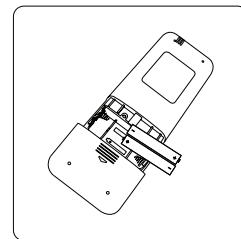

Replace the batteries

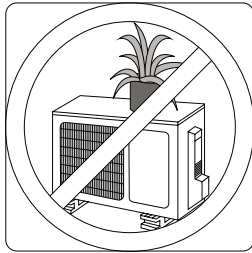
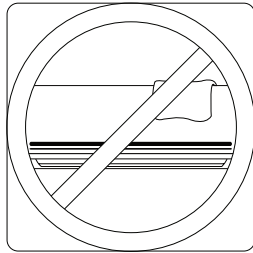

Make sure nothing is blocking the air inlets and outlets

## TROUBLESHOOTING



### SAFETY PRECAUTIONS

Turn off your unit immediately if ANY of the following conditions occur!

- The power cable is damaged or abnormally hot
- You smell a burning odour
- The unit emits loud or abnormal sounds
- A fuse blows or the circuit breaker frequently trips
- Water or other objects fall into or out of the unit

**DO NOT ATTEMPT TO FIX THESE YOURSELF! CONTACT AN AUTHORISED SERVICE PROVIDER IMMEDIATELY!**



## COMMON ISSUES

The following issues are not malfunctions and in most situations will not require repairs.

Issue	Possible causes
The unit does not turn on when the ON/OFF button is pressed	The unit has a 3-minute protection feature that prevents the unit from overloading. The unit cannot be restarted within three minutes of being turned off.
The unit changes from COOL/HEAT mode to FAN mode	The unit may change its setting to prevent frost from forming on the unit. Once the temperature increases, the unit will start operating in the previously selected mode again.
	The set temperature has been reached, at which point the unit turns off the compressor. The unit will continue operating when the temperature fluctuates.
The indoor unit emits white mist	In humid regions, a great temperature difference between the air in the room and the conditioned air can cause white mist.
Both the indoor and outdoor units emit white mist	When the unit restarts in HEAT mode after defrosting, white mist may be emitted due to moisture generated by the defrosting process.
The indoor unit makes noises	A rushing air sound may be heard when the louvre resets its position.
	A squeaking sound may be heard after running the unit in HEAT mode due to expansion and contraction of the unit's plastic parts.
Both the indoor unit and the outdoor unit make noises	Low hissing sound during operation: This is normal and is caused by refrigerant gas flowing through both the indoor unit and the outdoor unit.
	Low hissing sound when the system starts, has just stopped running, or is defrosting: This noise is normal and is caused by the refrigerant gas stopping or changing direction.
	Squeaking sound: Normal expansion and contraction of plastic and metal parts caused by temperature changes during operation can cause squeaking noises.

**GB**

The outdoor unit makes noises	The unit will make different noises depending on its current operating mode.
Dust is emitted from either the indoor unit or the outdoor unit	The unit may accumulate dust during extended periods of non-use, which will be emitted when the unit is turned on. This can be mitigated by covering the unit during long periods of inactivity.
The unit emits a bad odour	The unit may absorb odours from the environment (such as furniture, cooking, cigarettes, etc.) which will be emitted during operation.
	The unit's filters have become mouldy and must be cleaned.
The outdoor unit's fan does not operate	The fan speed is controlled during operation to optimise product operation.
Operation is erratic or unpredictable, or the unit is unresponsive	Interference from mobile phone towers and remote boosters may cause the unit to malfunction. In this case, try the following: <ul style="list-style-type: none"> <li>• Disconnect the power, then reconnect.</li> <li>• Press the ON/OFF button on the remote control to restart operation.</li> </ul>

**NOTE:** If the problem persists, contact a local dealer or your nearest customer service centre. Provide them with a detailed description of the unit malfunction, as well as your model number.

### Troubleshooting

If you have any problems, please check the following before contacting a repair company.

Problem	Possible causes	Solution
Poor cooling performance	The temperature setting may be higher than the ambient room temperature	Lower the temperature setting
	The heat exchanger on the indoor unit or the outdoor unit is dirty	Clean the affected heat exchanger
	The air filter is dirty	Remove the filter and clean it as instructed
	The air inlet or outlet of either unit is blocked	Turn the unit off, remove the obstruction and turn it back on

Problem	Possible causes	Solution
Poor cooling performance	Doors and windows are open	Make sure that all doors and windows are closed while operating the unit
	Excessive heat is generated by sunlight	Close windows and curtains during periods of high heat or bright sunshine
	Too many sources of heat in the room (people, computers, electronics, etc.)	Reduce the number of heat sources
	Low refrigerant due to leak or long-term use	Check for leaks, reseal if necessary and top up refrigerant
	SILENCE function (optional) is activated	The SILENCE function can reduce product performance by reducing the operating frequency. Turn off the SILENCE function

Problem	Possible causes	Solution
The unit is not working	Power failure	Wait for the power to be restored
	The power is off	Turn on the power
	The fuse has tripped	Replace the fuse
	The batteries in the remote control are dead	Replace the batteries
	The unit's 3-minute protection has been activated	Wait three minutes after restarting the unit
	The timer is activated	Turn the timer off
The unit starts and stops frequently	There is too much or too little refrigerant in the system	Check for leaks and recharge the system with refrigerant
	Incompressible gas or moisture has entered the system	Evacuate the system and recharge it with refrigerant
	The compressor is broken	Replace the compressor
	The voltage is too high or too low	Install a manostat to regulate the voltage









GB



Poor heating performance	The outdoor temperature is extremely low	Use an auxiliary heating device
	Cold air is entering through doors and windows	Make sure that all doors and windows are closed during use
	Low refrigerant due to leak or long-term use	Check for leaks, reseal if necessary and top up refrigerant
Indicator lamps continue flashing	The unit may stop operating or continue to run safely. Wait for about 10 minutes if the indicator lamps continue to flash or error codes are displayed. The problem may resolve itself. If not, disconnect the power, then reconnect it. Turn the unit on. If the problem persists, disconnect the power and contact your nearest customer service centre.	
An error code is displayed and begins with the letters shown below in the indoor unit's display: E(x), P(x), F(x) EH(xx), EL(xx), EC(xx) PH(xx), PL(xx), PC(xx)		

**NOTE:** If the problem persists after performing the checks and diagnostics above, turn off your unit immediately and contact an authorised service centre.

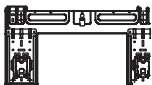
## ACCESSORIES

The air conditioning system comes with the following accessories. Use all the parts and accessories provided to install the air conditioner. Improper installation may result in water leakage, electric shock or fire, or cause the equipment to fail. Items that are not included with the air conditioner must be purchased separately.

Name of accessory	Q'ty (pcs)	Shape	Name of accessory	Q'ty (pcs)	Shape
Manual	2-3		Remote control	1	
Drain joint (for cooling & heating models)	1		Battery	2	
Seal (for cooling & heating models)	1		Remote control holder (optional)	1	
Mounting plate	1		Fixing screw for remote control holder (optional)	2	

Name of accessory	Q'ty (pcs)	Shape	Name of accessory	Q'ty (pcs)	Shape
Sleeve anchor	5-8 (depending on model)		Small filter (Needs to be installed on the back of the main air filter by an authorised technician while the machine is being installed)	1-2 (depending on model)	
Mounting plate fixing screw	5-8 (depending on model)				

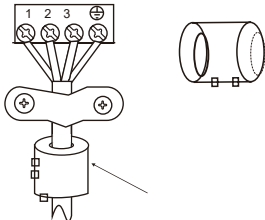
Name	Shape		Quantity (pcs)
Connecting pipe assembly	Liquid side	Φ 6.35mm (1/4 in)	Parts that must be purchased separately. Consult your dealer regarding the proper pipe size of the unit you have purchased.
		Φ 9.52mm (3/8in)	
	Gas side	Φ 9.52mm (3/8in)	
		Φ 12.7mm (1/2in)	
		Φ 16mm (5/8in)	
Φ 19mm (3/4in)			
Magnetic ring and belt (if supplied, please refer to the wiring diagram to install it on the connecting cable)	 <p>Pass the belt through the hole of the magnetic ring to secure it to the cable</p>		Varies depending on model

GB

# INSTALLATION SUMMARY – INDOOR UNIT

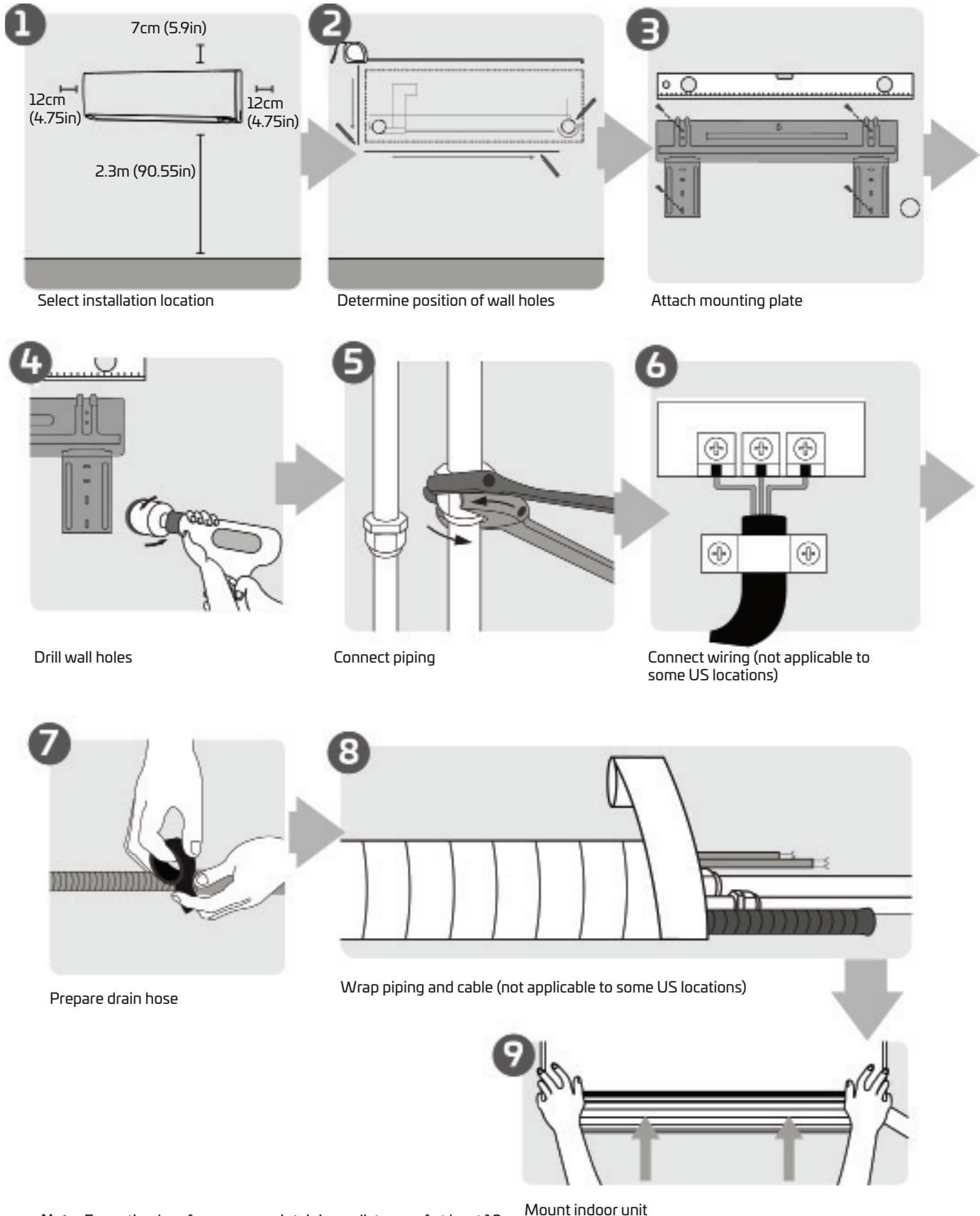

**Note:** For optimal performance, maintaining a distance of at least 10 cm between the unit and the ceiling is recommended.

# UNIT PARTS

**NOTE:** Installation must be performed in accordance with the requirements specified in local and national standards. Installation may vary slightly in different areas.

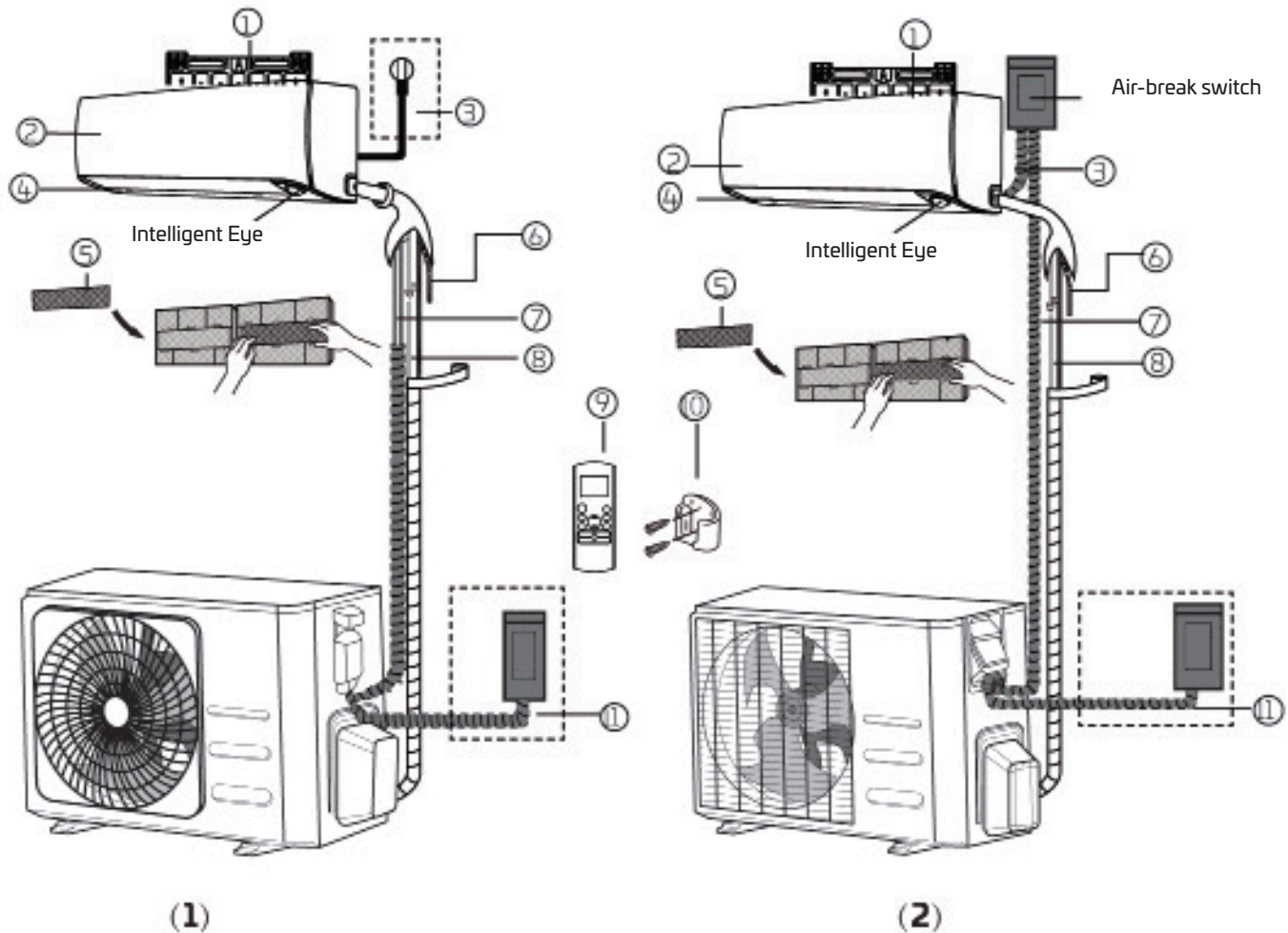

1. Wall mounting plate
2. Front panel
3. Power cable (some units)
4. Louvre
5. Functional filter (on back of main filter – some units)
6. Drainage pipe
7. Signal cable
8. Refrigerant piping
9. Remote control
10. Remote control holder (some units)
11. Outdoor unit power cable (some units)

**NOTE ON ILLUSTRATIONS:** illustrations in this manual are for explanatory purposes. The actual shape of your indoor unit may be slightly different. The actual shape will take precedence.

# INDOOR UNIT INSTALLATION

## Installation instructions – indoor unit

### PRIOR TO INSTALLATION

Before installing the indoor unit, refer to the label on the product box to make sure that the model number of the indoor unit matches the model number of the outdoor unit.

#### Step 1: Select installation location

Before installing the indoor unit, you must choose an appropriate location. The following are standards that will help you choose an appropriate location for the unit.

#### Proper installation locations meet the following standards

- Good air circulation
- Convenient drainage
- Noise from the unit will not disturb other people
- Firm and solid—the location will not vibrate
- Strong enough to support the weight of the unit
- A location at least one metre from all other electrical devices (e.g. TV, radio, computer)

#### DO NOT install the unit in the following locations:

- Near any source of heat, steam or combustible gas
- Near flammable items such as curtains or clothing
- Near any obstacle that could block air circulation
- Near a doorway
- In a location subject to direct sunlight

#### NOTE ABOUT WALL HOLE:

If there is no fixed refrigerant piping:

When choosing a location, be aware that you should leave ample room for a wall hole (see the step Drill wall hole for connective piping) for the signal cable and refrigerant piping connecting the indoor and outdoor units. The default position for all piping is on the right side of the indoor unit (while facing the unit). However, the unit can accommodate piping to both the left and the right.

#### Refer to the following diagram to ensure proper distance from walls and ceiling:

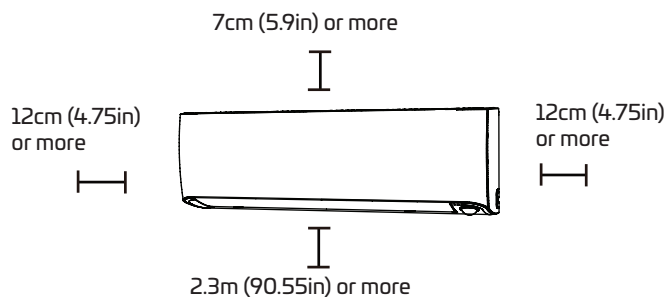

**NOTE:** For optimal performance, maintaining a distance of at least 10 cm between the unit and the ceiling is recommended.

#### Step 2: Attach mounting plate to wall

The mounting plate will be used to mount the indoor unit. Please see to the following diagram to ensure proper distance from the walls and ceiling:



- Remove the screw that attaches the mounting plate to the back of the indoor unit.

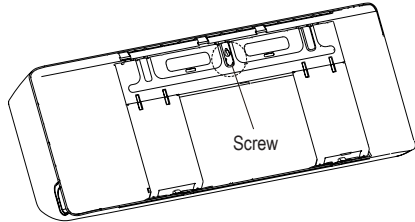

- Secure the mounting plate to the wall using the screws provided. Make sure the mounting plate lies flat against the wall.

#### **NOTE FOR CONCRETE OR BRICK WALLS:**

If the wall is made of brick, concrete or similar material, drill holes in the wall that are 5mm (0.2in) in diameter and insert the sleeve anchors provided. Then secure the mounting plate to the wall by tightening the screws directly into the sleeve anchors.

#### **Step 3: Drill wall hole for connective piping**

1. Determine the location of the wall hole based on the position of the mounting plate. Please see the mounting plate dimensions.
2. Using a 65mm (2.5in) or 90mm (3.54in) core drill (depending on model), drill a hole in the wall. Make sure the hole is drilled at a slight downward angle, so that the outdoor end of the hole is lower than the indoor end by about 5–7mm (0.2–0.275in). This will ensure proper water drainage.
3. Place the protective wall cuff in the hole. This protects the edges of the hole and will help seal it when you finish the installation process.



#### **CAUTION**

When drilling the wall hole, make sure to avoid wires, plumbing and other delicate components.

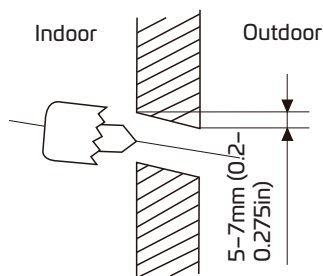

GB

## MOUNTING PLATE DIMENSIONS

Different models have different mounting plates. The shape of the mounting plate differ slightly for the various customisation requirements. However, the installation dimensions are the same for the same size of indoor unit. See Type A and Type B, for example:

### Correct orientation of mounting plate

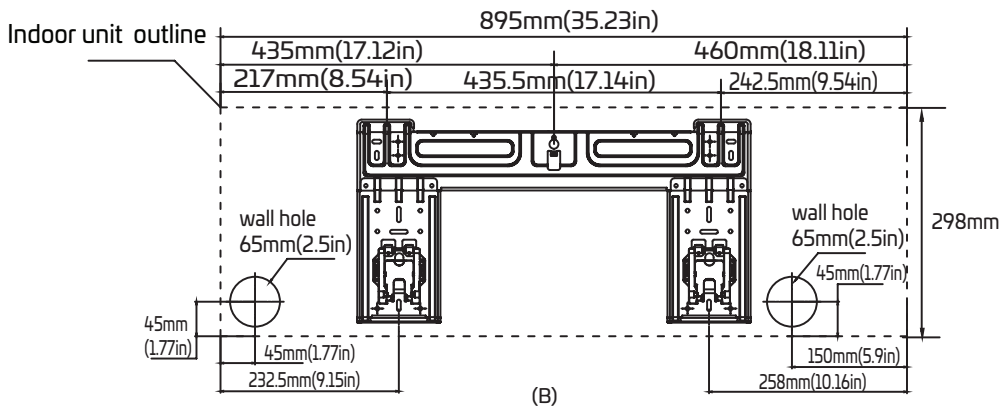
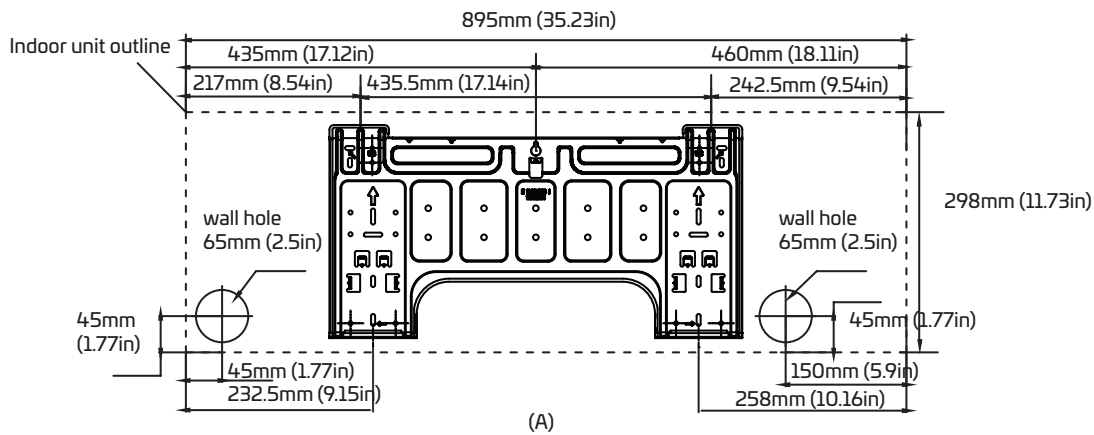
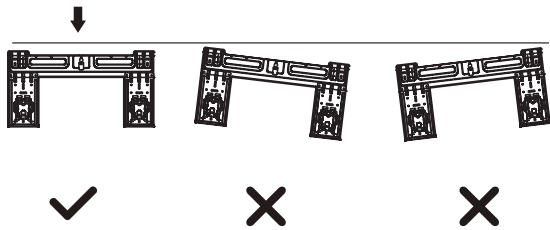

**NOTE:** When the gas side connective pipe is  $\Phi$  16mm (5/8in) or more, the wall hole should be 90mm (3.54in).

#### Step 4: Prepare refrigerant piping

The refrigerant piping is inside an insulating sleeve attached to the back of the unit. It is necessary to prepare the piping before passing it through the hole in the wall.

1. Based on the position of the wall hole relative to the mounting plate, choose the side from which the piping will exit the unit.
2. If the wall hole is behind the unit, keep the plastic knock-out panel in place. If the wall hole is to the side of the indoor unit, remove the knock-out panel from that side of the unit. This will create a slot through which your piping can exit the unit. Use needlenose pliers if the plastic panel is too difficult to remove by hand.
3. A groove has been made in the knock-out panel so that it can be cut conveniently. The size of the slot is determined by the diameter of the piping.

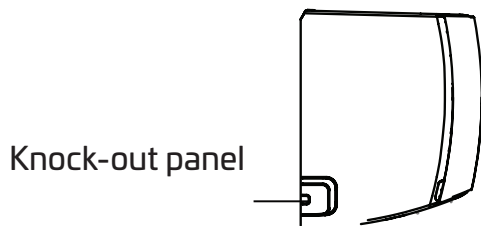

4. If existing connective piping is already embedded in the wall, proceed directly to the Connect drain hose step. If there is no embedded piping, connect the indoor unit's refrigerant piping to the connective piping that will join the indoor and outdoor units together. Please see the Connecting the refrigerant piping section of this manual for detailed instructions.

#### NOTE ON PIPING ANGLE

Refrigerant piping can exit the indoor unit from four different angles: left-hand side, right-hand side, left rear, right rear.

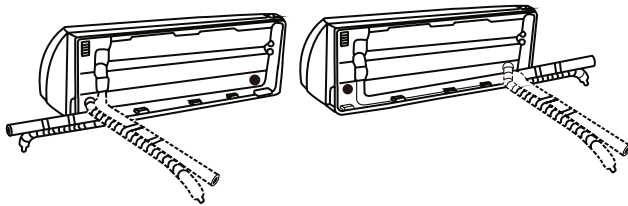

#### CAUTION

Be extremely careful not to dent or damage the piping while bending it away from the unit. Any dents in the piping will affect the unit's performance.

#### Step 5: Connect drain hose

By default, the drain hose is attached to the left-hand side of the unit (facing the back of the unit). However, it can also be attached to the right-hand side. To ensure proper drainage, attach the drain hose on the side on which your refrigerant piping exits the unit.

- Wrap the connection point firmly with Teflon tape to ensure a good seal and prevent leaks.
- Wrap the portion of the drain hose that will remain indoors with foam pipe insulation to prevent condensation.
- Remove the air filter and pour a small amount of water into the drain pan to make sure that water flows from the unit smoothly.

GB

### ! NOTE ON DRAIN HOSE PLACEMENT

Make sure the drain hose is arranged as illustrated below.

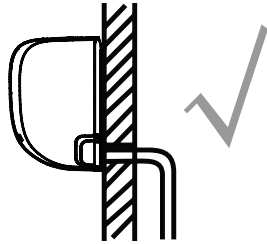

#### CORRECT

Make sure there are no kinks or dents in the drain hose to ensure proper drainage.

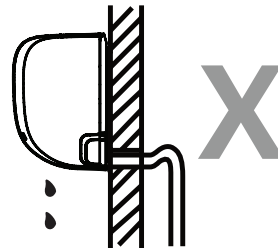

#### INCORRECT

Kinks in the drain hose will create water traps.

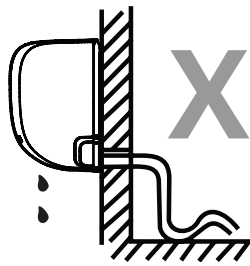

#### INCORRECT

Kinks in the drain hose will create water traps.

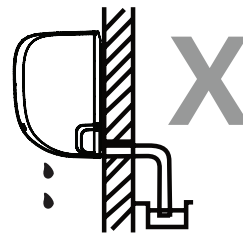

#### INCORRECT

Do not place the end of the drain hose in water or containers that collect water. This will prevent proper drainage.

### PLUG THE UNUSED DRAIN HOLE

The unused drain hole must be plugged using the rubber bung provided to prevent unwanted leaks.

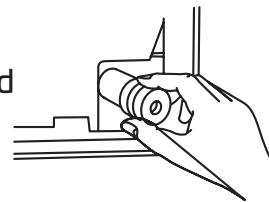

### ! READ THESE REGULATIONS BEFORE PERFORMING ANY ELECTRICAL WORK

1. All wiring must comply with local and national electrical codes and regulations and must be installed by a licensed electrician.
2. All electrical connections must be made according to the Electrical Connection Diagram located on the panels of the indoor and outdoor units.
3. If there is a serious safety issue with the power supply, stop work immediately. Explain your reasoning to the client, and refuse to install the unit until the safety issue is properly resolved.

4. The power voltage should be within 90–110% of the rated voltage. Insufficient power supply may cause malfunction, electric shock or fire.
5. A surge protector and main power switch must be installed if connecting power to fixed wiring.
6. If connecting power to fixed wiring, a switch or circuit breaker that disconnects all poles and has a contact separation of at least 1/8in (3mm) must be incorporated in the fixed wiring. The qualified technician must use an approved circuit breaker or switch.
7. Only connect the unit to an individual branch circuit socket. Do not connect any other appliance to that socket.
8. Make sure you ground the air conditioner properly.
9. Every wire must be connected firmly. Loose wiring may cause the terminal to overheat, resulting in product malfunction and possible fire.
10. Do not allow wires to touch or rest against refrigerant piping, the compressor or any moving parts within the unit.
11. If the unit has an auxiliary electric heater, this must be installed at least 1 metre (40in) away from any combustible materials.
12. To avoid getting an electric shock, never touch the electrical components soon after the power supply has been turned off. After turning off the power, always wait 10 minutes or more before touching the electrical components.



### **WARNING**

**TURN OFF THE MAIN POWER TO THE SYSTEM BEFORE CARRYING OUT ANY ELECTRICAL OR WIRING WORK.**

#### **Step 6: Connect signal and power cables**

The signal cable allows the indoor and outdoor units to communicate. You must first choose the right cable size before preparing it for connection.

#### **Cable types**

- Indoor power cable (if applicable): H05VV-F or H05V2V2-F
- Outdoor power cable: H07RN-F or H05RN-F
- Signal cable: H07RN-F

**NOTE:** In North America, choose the cable type according to the local electrical codes and regulations.

#### **Minimum cross-sectional area for power and signal cables (for reference) (not applicable to North America)**

Rated current of appliance (A)	Nominal cross-sectional area (mm <sup>2</sup> )
> 3 and ≤ 6	0.75
> 6 and ≤ 10	1
> 10 and ≤ 16	1.5
> 16 and ≤ 25	2.5
> 25 and ≤ 32	4
> 32 and ≤ 40	6

**GB****CHOOSE THE RIGHT CABLE SIZE**

The sizes of the power supply cable, signal cable, fuse and switch needed are determined by the maximum current of the unit. The maximum current is indicated on the rating plate located on the side panel of the unit. Refer to this rating plate to choose the right cable, fuse or switch.

**NOTE:** In North America, please choose the right cable size according to the minimum circuit ampacity indicated on the rating plate of the unit.

1. Open the front panel of the indoor unit.
2. Using a screwdriver, open the wire box cover on the right side of the unit, then open the terminal block cover. This will reveal the terminal block.

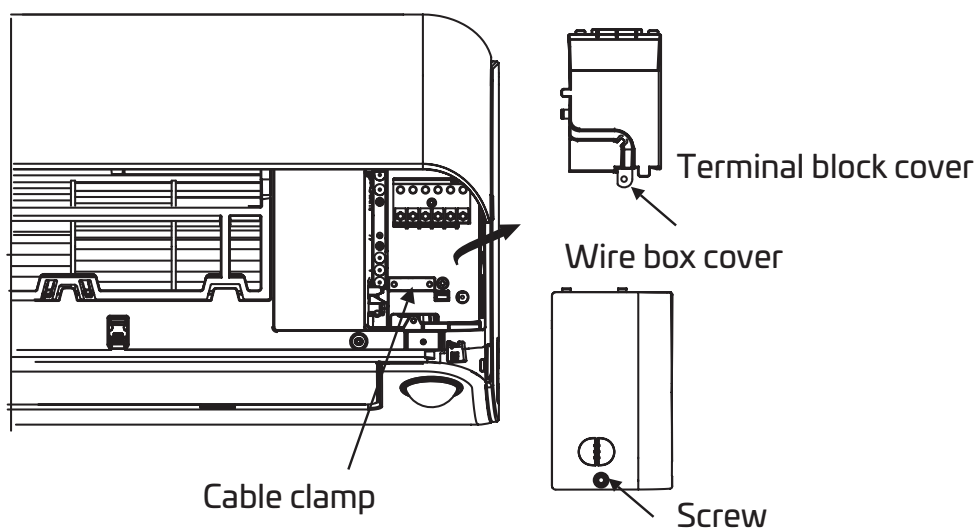
**WARNING**

**ALL WIRING MUST BE INSTALLED STRICTLY IN ACCORDANCE WITH THE WIRING DIAGRAM LOCATED ON THE BACK OF THE INDOOR UNIT'S FRONT PANEL.**

3. Unscrew the cable clamp below the terminal block and place it to the side.
4. Facing the back of the unit, remove the plastic panel on the bottom left-hand side.
5. Feed the signal wire through this slot, from the back of the unit to the front.
6. Facing the front of the unit, connect the wire as shown in the indoor unit's wiring diagram, connect the U cable connector and firmly screw each wire to its corresponding terminal.

**CAUTION****DO NOT CONFUSE LIVE AND NEUTRAL WIRES**

This is dangerous and may cause the air conditioning unit to malfunction.

7. After checking to make sure every connection is secure, use the cable clamp to attach the signal cable to the unit. Screw the cable clamp down tightly.
8. Replace the wiring cover on the front of the unit, and the plastic panel on the back.



**NOTE ABOUT WIRING**  
**THE WIRING CONNECTION PROCESS MAY DIFFER SLIGHTLY BETWEEN UNITS AND REGIONS.**

**Step 7: Wrap piping and cables**

Before passing the piping, drain hose and signal cable through the hole in the wall, these must be bundled together to save space and protect and insulate them (not applicable in North America).

1. Bundle the drain hose, refrigerant pipes and signal cable as shown below:

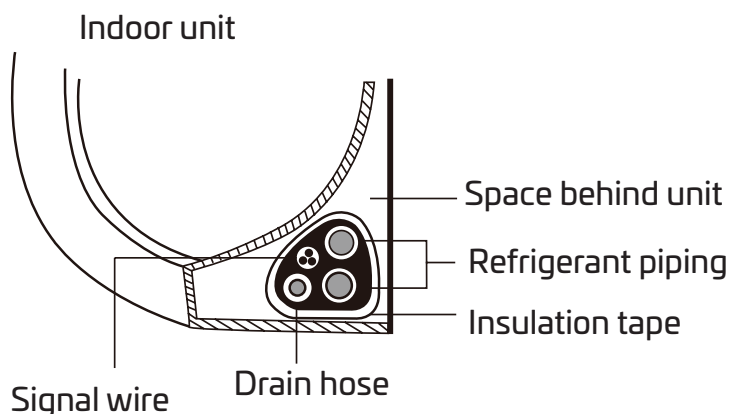

**DRAIN HOSE MUST BE ON THE BOTTOM**

Make sure that the drain hose is at the bottom of the bundle. Putting the drain hose at the top of the bundle may cause the drain pan to overflow, which may lead to fire or water damage.

**DO NOT BUNDLE SIGNAL CABLE WITH OTHER WIRES**

While bundling these items together, do not intertwine or cross the signal cable with any other wiring.

2. Using adhesive vinyl tape, attach the drain hose to the underside of the refrigerant pipes.
3. Using insulation tape, wrap the signal wire, refrigerant pipes and drain hose tightly together. Double-check that all items are bundled.

**DO NOT WRAP ENDS OF PIPING**

When wrapping the bundle, keep the ends of the piping unwrapped. You will need to access these to test for leaks at the end of the installation process (please see the Electrical and gas leak checks section of this manual).

**Step 8: Mount indoor unit**

**Proceed as follows if you installed new connective piping to the outdoor unit:**

1. If you have already passed the refrigerant piping through the hole in the wall, proceed to Step 4.
2. Otherwise, double-check that the ends of the refrigerant pipes are sealed to prevent dirt or foreign materials from entering the pipes.
3. Slowly pass the wrapped bundle containing the refrigerant pipes, drain hose and signal wire through the hole in the wall.
4. Hook the top of the indoor unit onto the upper hook of the mounting plate.
5. Check that the unit is hooked firmly onto the mounting by applying slight pressure to the left and right-hand sides of the unit. The unit should not jiggle or shift.

**GB**

6. Using even pressure, push down on the bottom half of the unit. Keep pushing down until the unit snaps onto the hooks along the bottom of the mounting plate.
7. Again, check that the unit is firmly mounted by applying slight pressure to the left and the right-hand sides of the unit.

**Proceed as follows if refrigerant piping is already embedded in the wall:**

1. Hook the top of the indoor unit onto the upper hook of the mounting plate.
2. Use the holder in the mounting plate to prop up the unit, giving you enough room to connect the refrigerant piping, signal cable and drain hose.

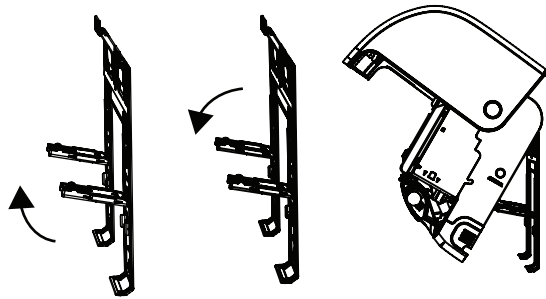

3. Connect the drain hose and the refrigerant piping (see the Connecting the refrigerant piping section of this manual for instructions).
4. Keep the pipe connection point exposed in order to perform the leak test (please see the Electrical and gas leak checks section of this manual).
5. After the leak test, wrap the connection point using insulation tape.
6. Remove the bracket or wedge that is propping up the unit.
7. Using even pressure, push down on the bottom half of the unit. Keep pushing down until the unit snaps onto the hooks along the bottom of the mounting plate.

**UNIT IS ADJUSTABLE**

Bear in mind that the hooks on the mounting plate are smaller than the holes on the back of the unit. If you find you do not have enough room to connect embedded pipes to the indoor unit, the unit can be adjusted left or right by about 30–50mm (1.18–1.96in), depending on the model.

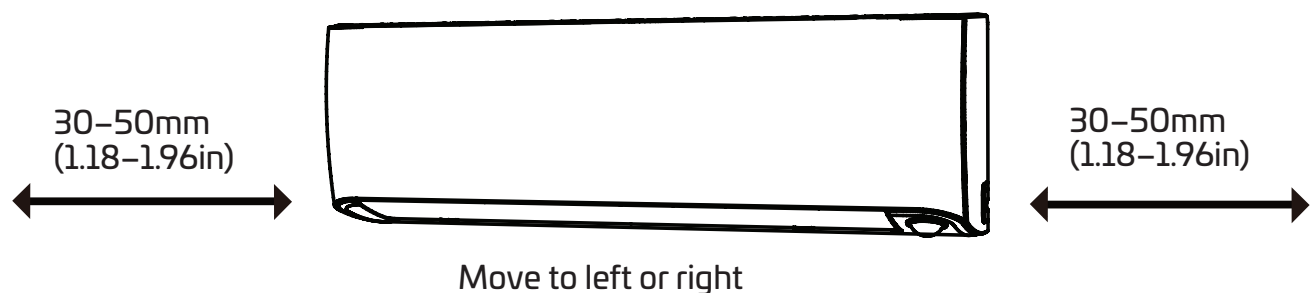



# OUTDOOR UNIT INSTALLATION

Follow local codes and regulations when installing the unit. These may differ slightly between different regions.

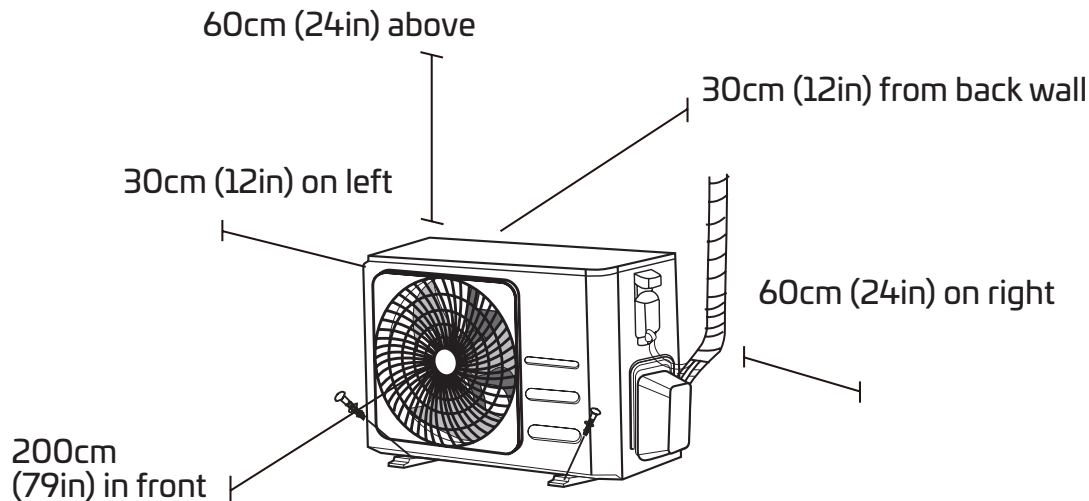

## Installation instructions – outdoor unit

### Step 1: Select installation location

Before installing the outdoor unit, you must choose an appropriate location. The following are standards that will help you choose an appropriate location for the unit.

#### Proper installation locations meet the following standards:

Meets all spatial requirements shown in Installation space requirements above.

- Good air circulation and ventilation
- Firm and solid—the location can support the unit and will not vibrate
- Noise from the unit will not disturb others
- Protected from prolonged periods of direct sunlight or rain
- Where snowfall is anticipated, raise the unit above the base pad to prevent ice build-up and coil damage. Mount the unit high enough to be above the average accumulated snowfall for the area. The minimum height must be 18 inches

#### DO NOT install the unit in the following locations:

- ⊘ Near any obstacle that will block air inlets and outlets
- ⊘ Near a public street or crowded areas, or where noise from the unit will disturb others
- ⊘ Near animals or plants that will be harmed by hot air discharge
- ⊘ Near any source of combustible gas
- ⊘ In any location that is exposed to large amounts of dust
- ⊘ In any location exposed to excessive amounts of salty air

**GB****SPECIAL CONSIDERATIONS FOR EXTREME WEATHER****If the unit is exposed to strong winds:**

Install the unit so that the air outlet fan is at a 90° angle to the direction of the wind. If necessary, build a barrier in front of the unit to protect it from extremely strong winds. See Figures below.

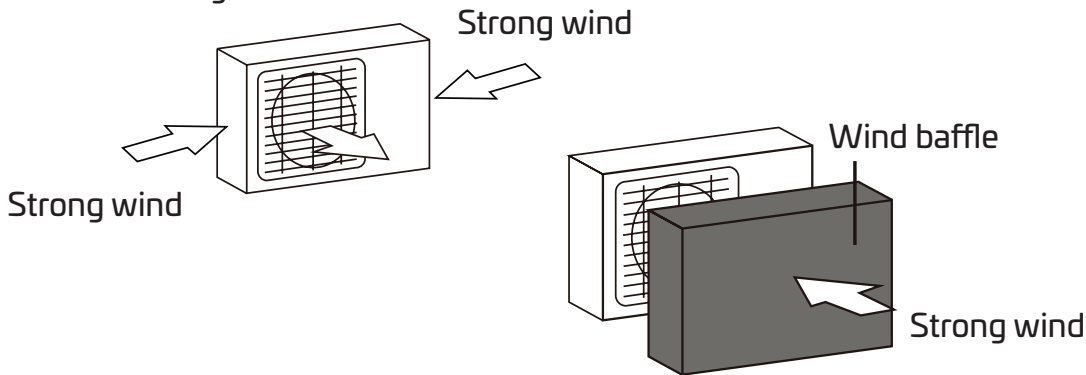
**If the unit is frequently exposed to heavy rain or snow:**

Build a shelter above the unit to protect it from rain or snow. Take care not to obstruct air flow around the unit.

**If the unit is frequently exposed to salty air (in coastal areas):**

Use an outdoor unit that is specially designed to resist corrosion.

**Step 2: Install drain joint (heat pump unit only)**

You must install the drain joint at the bottom of the unit before bolting the outdoor unit into place. Note that there are two different types of drain joints depending on the type of outdoor unit.

**Proceed as follows if the drain joint comes with a rubber seal (see Fig. A):**

1. Fit the rubber seal onto the end of the drain joint to be connected to the outdoor unit.
2. Insert the drain joint into the hole in the base pan of the unit.
3. Rotate the drain joint 90° until it clicks into place facing the front of the unit.
4. Connect a drain hose extension (not included) to the drain joint to redirect water from the unit in heating mode.

**Proceed as follows if the drain joint does not come with a rubber seal (see Fig. B):**

1. Insert the drain joint into the hole in the base pan of the unit. The drain joint will click into place.
2. Connect a drain hose extension (not included) to the drain joint to redirect water from the unit in heating mode.

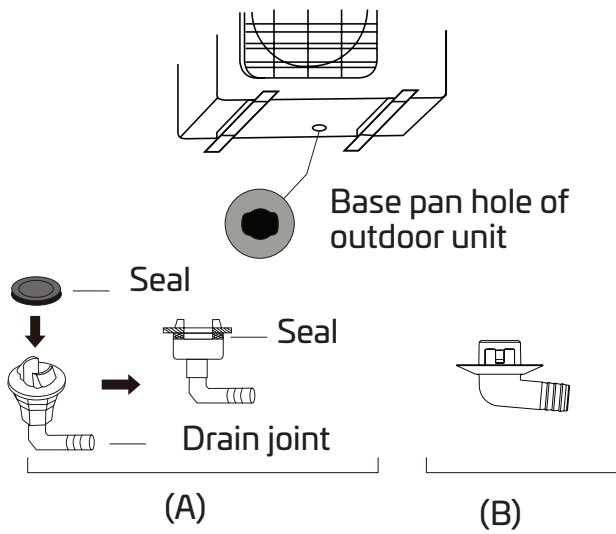

**! IN COLD CLIMATES**  
 In cold climates, make sure that the drain hose is as vertical as possible to ensure swift water drainage. Water draining too slowly may freeze in the hose and flood the unit.

**Step 3: Anchor outdoor unit**

The outdoor unit can be anchored to the ground or a wall-mounted bracket using a bolt (M10). Prepare the installation base of the unit according to the dimensions below.

**UNIT MOUNTING DIMENSIONS**

The following is a list of different outdoor unit sizes and the distance between their mounting feet. Prepare the installation base of the unit according to the dimensions below.

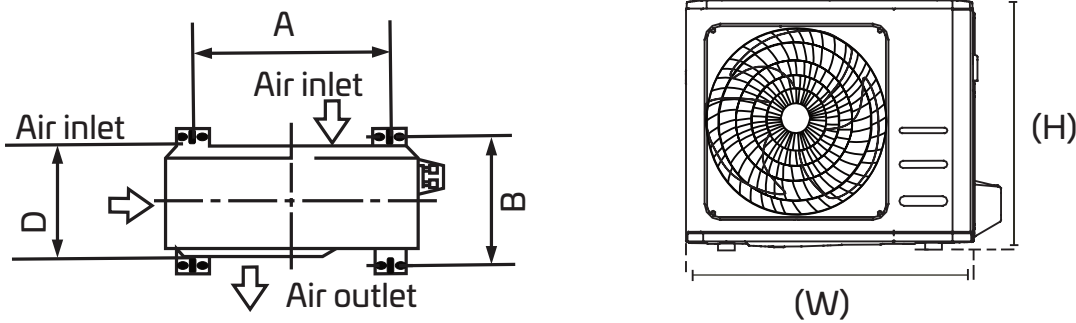

Outdoor unit dimensions (mm)	Mounting dimensions	
W x H x D	Distance A (mm)	Distance B (mm)
805x554x330mm (31.7"x21.8"x-12.9in)	511mm (20.1in)	317mm (12.5in)

**GB****Proceed as follows if you will be installing the unit on the ground or a concrete mounting platform:**

1. Mark the positions for four expansion bolts based on the dimensions chart.
2. Pre-drill holes for the expansion bolts.
3. Place a nut on the end of each expansion bolt.
4. Hammer the expansion bolts into the pre-drilled holes.
5. Remove the nuts from the expansion bolts, then place the outdoor unit on the bolts.
6. Place a washer on each expansion bolt, then replace the nuts.
7. Using a wrench, tighten each nut until snug.

**WARNING**

**EYE PROTECTION IS RECOMMENDED AT ALL TIMES WHEN DRILLING INTO CONCRETE.**

**Proceed as follows if you will be installing the unit using a wall-mounted bracket:****CAUTION**

**Make sure the wall is made of solid brick, concrete or similarly strong material. The wall must be able to support at least four times the weight of the unit.**

1. Mark the position of bracket holes based on the dimensions chart.
2. Pre-drill holes for the expansion bolts.
3. Place a nut and washer on the end of each expansion bolt.
4. Thread the expansion bolts through the holes in the mounting brackets, place the mounting brackets in position and hammer the expansion bolts into the wall.
5. Check that the mounting brackets are level.
6. Carefully lift the unit and place its mounting feet on the brackets.
7. Bolt the unit firmly to the brackets.
8. If allowed, install the unit with rubber gaskets to reduce vibration and noise.

**Step 4: Connect signal and power cables**

The outside unit's terminal block is protected by an electrical wiring cover on the side of the unit. A comprehensive wiring diagram is printed on the inside of the wiring cover.

**WARNING**

**TURN OFF THE MAIN POWER TO THE SYSTEM BEFORE CARRYING OUT ANY ELECTRICAL OR WIRING WORK.**

1. Prepare the cable for connection:

## USE THE RIGHT CABLE

Please see “Cable types” on page 29 to help you choose the right cable.

## CHOOSE THE RIGHT CABLE SIZE

The sizes of the power supply cable, signal cable, fuse and switch needed are determined by the maximum current of the unit. The maximum current is indicated on the rating plate located on the side panel of the unit. NOTE: In North America, please choose the right cable size according to the minimum circuit ampacity indicated on the rating plate of the unit.

- a. Using wire strippers, strip the rubber sheath from both ends of the cable to reveal about 40mm (1.57in) of the wires inside.
- b. Strip the insulation from the ends of the wires.
- c. Using a wire crimper, crimp U cable connectors onto the ends of the wires.

## WATCH OUT FOR THE LIVE WIRE

When crimping wires, make sure you clearly distinguish the live (“L”) wire from other wires.



### WARNING

**ALL WIRING WORK MUST BE PERFORMED STRICTLY IN ACCORDANCE WITH THE WIRING DIAGRAM LOCATED ON THE INSIDE OF THE OUTDOOR UNIT’S WIRING COVER.**

2. Unscrew the electrical wiring cover and remove it.
3. Unscrew the cable clamp below the terminal block and place it to the side.
4. Connect the wire as shown in the wiring diagram, then firmly screw the U cable connector of each wire to its corresponding terminal.
5. After checking to make sure every connection is secure, loop the wires around to prevent rainwater from flowing into the terminal.
6. Using the cable clamp, fasten the cable to the unit. Screw the cable clamp down tightly.
7. Insulate unused wires using PVC electrical tape. Arrange them so that they do not touch any electrical or metal parts.
8. Replace the wiring cover on the side of the unit, and screw it into place.

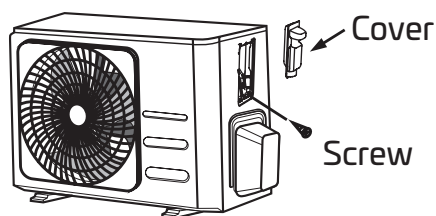

**NOTE:** If the cable clamp looks as follows, please select the appropriate through-hole according to the diameter of the wire.



Three hole sizes: small, large, medium

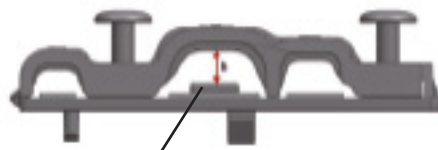

If the cable is not fastened securely, use the buckle to prop it up so that it can be clamped tightly.

**GB****In North America**

1. Remove the wiring cover from the unit by undoing the 3 screws.
2. Remove the caps on the conduit panel.
3. Temporarily mount the conduit tubes (not included) on the conduit panel.
4. Securely connect both the power supply and the low voltage lines to the corresponding terminals on the terminal block.
5. Ground the unit in accordance with local codes.
6. Be sure to size each wire correctly, allowing several inches more than the required length.
7. Use lock nuts to secure the conduit tubes.

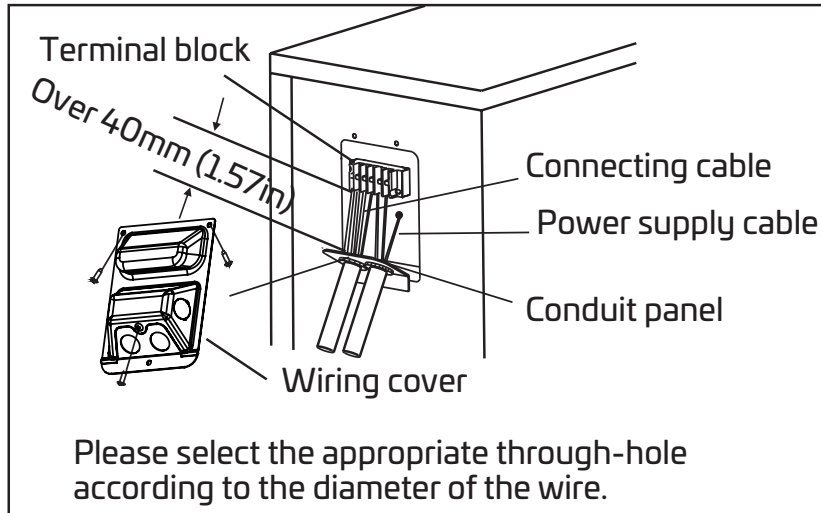

# CONNECTING THE REFRIGERANT PIPING

Do not allow substances or gases other than the specified refrigerant to enter the unit when connecting refrigerant piping. The presence of other gases or substances will reduce the capacity of the unit and may cause abnormally high pressure in the refrigeration cycle. This may cause explosion and injury.

## Note on pipe length

The length of refrigerant piping will affect the performance and energy efficiency of the unit. Nominal efficiency is tested on units with a pipe length of 5 metres (16.5ft) (the standard pipe length in North America is 7.5m (25ft)). A minimum pipe run of 3 metres is required to minimise vibration and excessive noise.

In special tropical areas, no refrigerant can be added to the R290 refrigerant models and the maximum length of refrigerant piping should not exceed 10 metres (32.8ft).

Please see the table below for specifications on the maximum length and drop height of piping.

## Maximum length and drop height of refrigerant piping per unit model

Model	Capacity (BTU/h)	Max. length (m)	Max. drop height (m)
R410A, R32 inverter split air conditioner	< 15,000	25m (82ft)	10m (33ft)
	≥ 15,000 and < 24,000	30m (98.5ft)	20m (66ft)
	≥ 24,000 and < 36,000	50m (164ft)	25m (82ft)

## Connection instructions – refrigerant piping

### Step 1: Cut pipes

When preparing refrigerant pipes, take extra care to cut and flare them properly. This will ensure efficient operation and minimise the need for future maintenance.

1. Measure the distance between the indoor and outdoor units.
2. Using a pipe cutter, cut the pipe a little longer than the distance measured.
3. Make sure the pipe is cut at a perfect 90° angle.

GB

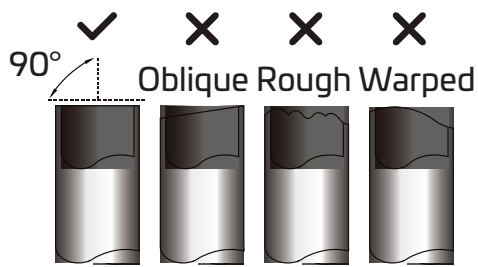

### ⊘ DO NOT DEFORM PIPE WHILE CUTTING

Take particular care not to damage, dent or deform the pipe while cutting it. Doing so will drastically reduce the heating efficiency of the unit.

### Step 2: Remove burrs

Burrs can affect the airtight seal of the refrigerant piping connection. They must be removed completely.

1. Hold the pipe at a downward angle to prevent burrs from falling into the pipe.
2. Using a reamer or deburring tool, remove all burrs from the cut section of the pipe.

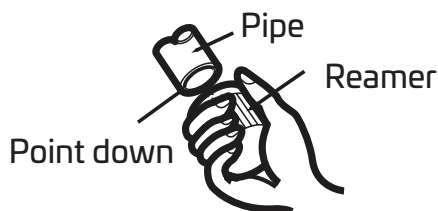

### Step 3: Flare pipe ends

Proper flaring is essential in order to achieve an airtight seal.

1. After removing burrs from the cut pipe, seal the ends using PVC tape to prevent foreign materials from entering the pipe.
2. Sheath the pipe using insulating material.
3. Place flare nuts on both ends of the pipe. Make sure these are facing in the right direction, because it is not possible to put them on or change their direction after flaring.

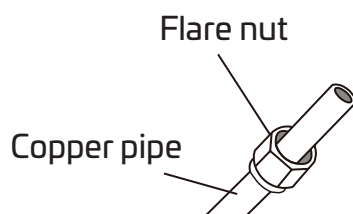

4. Remove the PVC tape from the ends of the pipe when you are ready to carry out flaring work.
5. Clamp the flare form onto the end of the pipe. The end of the pipe must extend beyond the edge of the flare form in accordance with the dimensions shown in the table below.

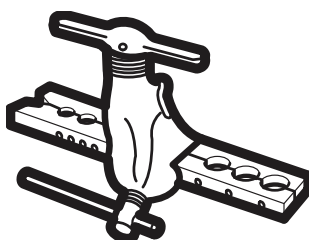



## PIPING EXTENSION BEYOND FLARE FORM

Outer diameter of Pipe (mm)	A (mm)	
	Min.	Max.
Ø 6.35mm (Ø 0.25in)	0.7mm (0.0275in)	1.3mm (0.05in)
Ø 9.52mm (Ø 0.375in)	1.0mm (0.04in)	1.6mm (0.063in)
Ø 12.7mm (Ø 0.5in)	1.0mm (0.04in)	1.8mm (0.07in)
Ø 16mm (Ø 0.63in)	2.0mm (0.078in)	2.2mm (0.086in)
Ø 19mm (Ø 0.75in)	2.0mm (0.078in)	2.4mm (0.094in)

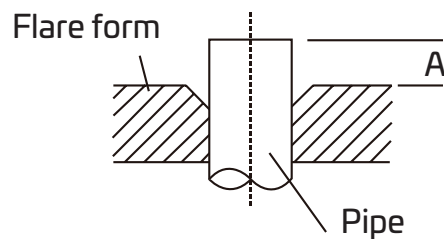

6. Place the flaring tool onto the form.
7. Turn the handle of the flaring tool clockwise until the pipe is fully flared.
8. Remove the flaring tool and flare form, then inspect the end of the pipe for cracks and to ensure even flaring.

### Step 4: Connect pipes

When connecting refrigerant pipes, take care not to use excessive torque or deform the piping in any way. You should connect the low-pressure pipe first, followed by the high-pressure pipe.

### MINIMUM BEND RADIUS

When bending connective refrigerant piping, the minimum bending radius is 10cm.

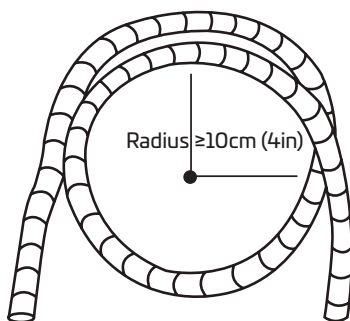

**GB****Instructions for connecting piping to the indoor unit**

1. Align the centre of the two pipes that are to be connected.

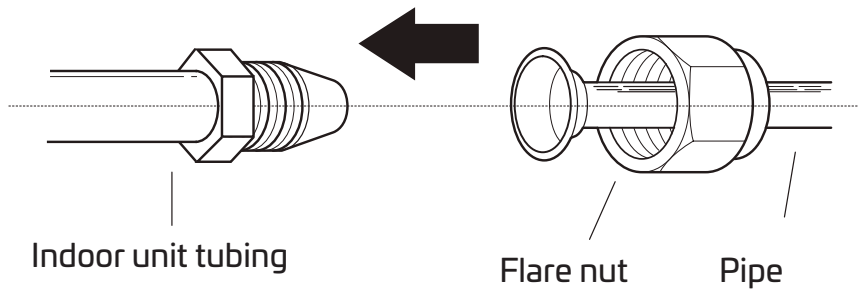

2. Tighten the flare nut as much as possible by hand.

3. Using a spanner, grip the nut on the unit tubing.

4. While firmly gripping the nut on the unit tubing, use a torque wrench to tighten the flare nut according to the torque values in the Torque requirements table below. Loosen the flaring nut slightly, then tighten again.

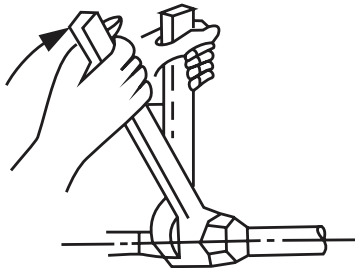
**TORQUE REQUIREMENTS**

Outer pipe diameter (mm)	Tightening torque (N•m)	Flare dimension (B) (mm)	Flare shape
Ø 6.35mm (Ø 0.25in)	18–20 (180–200kgf.cm)	8.4–8.7mm (0.33–0.34in)	
Ø 9.52mm (Ø 0.375in)	32–39 (320–390kgf.cm)	13.2–13.5mm (0.52–0.53in)	
Ø 12.7mm (Ø 0.5in)	49–59 (490–590kgf.cm)	16.2–16.5mm (0.64–0.65in)	
Ø 16mm (Ø 0.63in)	57–71 (570–710kgf.cm)	19.2–19.7mm (0.76–0.78in)	
Ø 19mm (Ø 0.75in)	67–101 (670–1010kgf.cm)	23.2–23.7mm (0.91–0.93in)	

**⊘ DO NOT USE EXCESSIVE FORCE**

Excessive force may break the nut or damage the refrigerant piping. You must not exceed the torque requirements shown in the table above.

### Instructions for connecting piping to the outdoor unit

1. Unscrew the cover from the packed valve on the side of the outdoor unit.
2. Remove the protective caps from the ends of the valves.
3. Align the flared pipe end with each valve, then tighten the flare nut as much as possible by hand.
4. Using a spanner, grip the body of the valve. Do not grip the nut that seals the service valve.

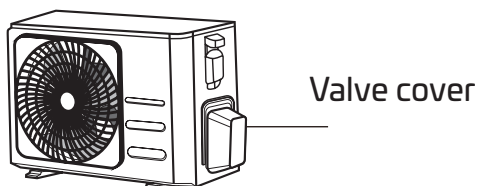

5. While firmly gripping the body of the valve, use a torque wrench to tighten the flare nut according to the correct torque values.
6. Loosen the flaring nut slightly, then tighten again.
7. Repeat Steps 3 to 6 for the remaining pipe.

### ! USE SPANNER TO GRIP MAIN BODY OF VALVE

Torque from tightening the flare nut can snap off other parts of valve.

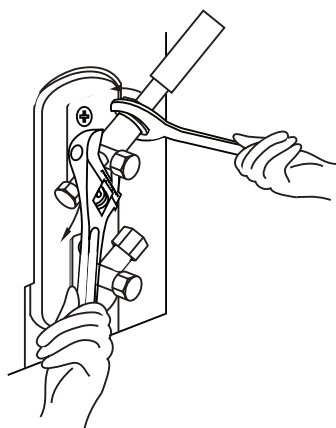

# AIR EVACUATION

## Preparations and precautions

Air and foreign matter in the refrigerant circuit may cause abnormal pressure increases which may damage the air conditioner, reduce its efficiency and cause injury. Use a vacuum pump and manifold gauge to evacuate the refrigerant circuit, removing any non-condensable gas and moisture from the system.

Evacuation should be performed upon initial installation and when the unit is relocated.

## BEFORE PERFORMING EVACUATION

- Check to make sure the connective pipes between the indoor and outdoor units are connected properly.
- Check to make sure all wiring is connected properly.

## Evacuation instructions

1. Connect the charge hose of the manifold gauge to the service port on the outdoor unit's low pressure valve.
2. Connect another charge hose from the manifold gauge to the vacuum pump.
3. Open the low pressure side of the manifold gauge. Keep the high pressure side closed.
4. Turn on the vacuum pump to evacuate the system.
5. Run the vacuum pump for at least 15 minutes, or until the compound meter reads -76cmHG (-10 Pa).

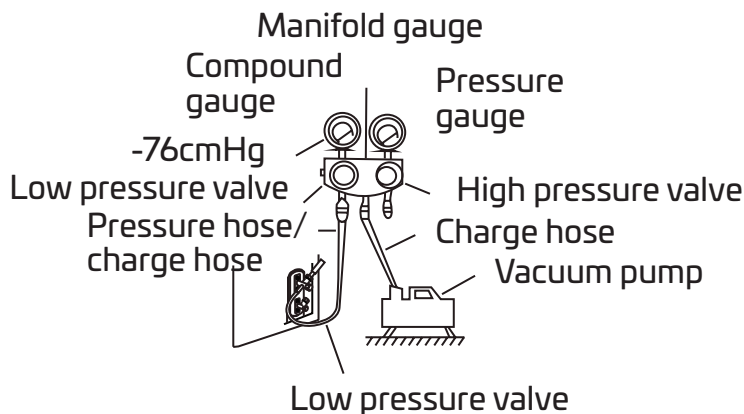

6. Close the low pressure side of the manifold gauge, then turn off the vacuum pump.
7. Wait for 5 minutes, then check that there has been no change in system pressure.
8. If there has been a change in system pressure, please see the section on gas leak checks for information on how to check for leaks. If there has been no change in system pressure, unscrew the cap.
9. From the packed valve (high pressure valve). Insert an Allen key into the packed valve (high pressure valve) and open the valve by turning the key 1/4 turn anti-clockwise. Listen for gas exiting the system, then close the valve after 5 seconds.
10. Watch the pressure gauge for one minute to make sure there is no change in pressure. The pressure gauge should read slightly higher than atmospheric pressure.
11. Remove the charge hose from the service port.

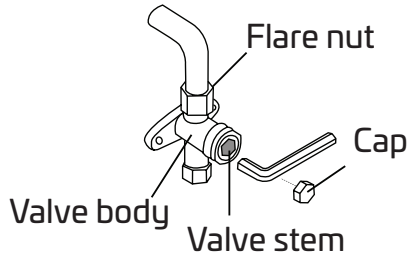

12. Using the Allen key, fully open both the high pressure and low pressure valves.
13. Tighten the valve caps on all three valves (service port, high pressure, low pressure) by hand. You can tighten it further using a torque wrench if necessary.

**! OPEN VALVE STEMS GENTLY**

When opening the valve stems, turn the Allen key until it strikes the stopper. Do not try to force the valve to open further.

**Note on adding refrigerant**

Some systems require additional charging depending on pipe lengths. The standard pipe length varies according to local regulations. In North America, for example, the standard pipe length is 7.5m (25ft). In other areas, the standard pipe length is 5m (16ft). The refrigerant should be charged from the service port on the outdoor unit’s low pressure valve. The additional refrigerant to be charged can be calculated using the following formula:

**ADDITIONAL REFRIGERANT PER PIPE LENGTH**

Connective pipe length (m)	Air purging method	Additional refrigerant	
< Standard pipe length	Vacuum pump	N/A	
> Standard pipe length	Vacuum pump	Liquid side: Ø 6.35mm (ø 0.25in) R32: (Pipe length – standard length) x 12g/m (Pipe length – standard length) x 0.13oZ/ft R290: R290: (Pipe length – standard length) x 10g/m (Pipe length – standard length) x 0.10oZ/ft R410A: (Pipe length – standard length) x 15g/m (Pipe length – standard length) x 0.16oZ/ft R22: (Pipe length – standard length) x 20g/m (Pipe length – standard length) x 0.21oZ/ft	Liquid side: Ø 9.52mm (ø 0.375in) R32: (Pipe length – standard length) x 24g/m (Pipe length – standard length) x 0.26oZ/ft R290: (Pipe length – standard length) x 18g/m (Pipe length – standard length) x 0.19oZ/ft R410A: (Pipe length – standard length) x 30g/m (Pipe length – standard length) x 0.32oZ/ft R22: (Pipe length – standard length) x 40g/m (Pipe length – standard length) x 0.42oZ/ft

For R290 refrigerant unit, the total amount of refrigerant to be charged is no more than: 387g (<=9000Btu/h), 447g (>9000Btu/h and <=12000Btu/h), 547g (>12000Btu/h and <=18000Btu/h), 632g (>18000Btu/h and <=24000Btu/h).

**! CAUTION DO NOT** mix refrigerant types.

# ELECTRICAL AND GAS LEAK CHECKS

## Before a test run

Only perform a test run after you have completed the following steps:

- Electrical safety checks – confirm that the unit's electrical system is safe and operating properly
- Gas leak checks – check all flare nut connections and confirm that the system is not leaking
- Confirm that the gas and liquid (high and low pressure) valves are fully open

## Electrical safety checks

After installation, confirm that all electrical wiring is installed in accordance with local and national regulations, and according to the installation manual.

## BEFORE A TEST RUN

### Check grounding work

Measure grounding resistance visually and using a grounding resistance tester. Grounding resistance must be less than 0.1.

Note: This may not be required for some locations in the US.

## DURING A TEST RUN

### Check for electrical leakage

Use an electroprobe and multimeter to perform a comprehensive electrical leakage test during the test run.

If electrical leakage is detected, turn off the unit immediately and call a licensed electrician to identify and remedy the cause of the leakage.

Note: This may not be required for some locations in the US.



## WARNING – RISK OF ELECTRIC SHOCK

**ALL WIRING MUST COMPLY WITH LOCAL AND NATIONAL ELECTRICAL CODES AND MUST BE INSTALLED BY A LICENSED ELECTRICIAN.**

## Gas leak checks

There are two different methods that can be used to check for gas leaks.

### Soap and water method

Using a soft brush, apply soapy water or liquid detergent to all pipe connection points on the indoor and outdoor units. The presence of bubbles indicates a leak.

### Leak detector method

Refer to the device's operation manual for proper usage instructions when using a leak detector.

## AFTER PERFORMING GAS LEAK CHECKS

Replace the valve cover on the outside unit after confirming that NONE of the pipe connection points are leaking.

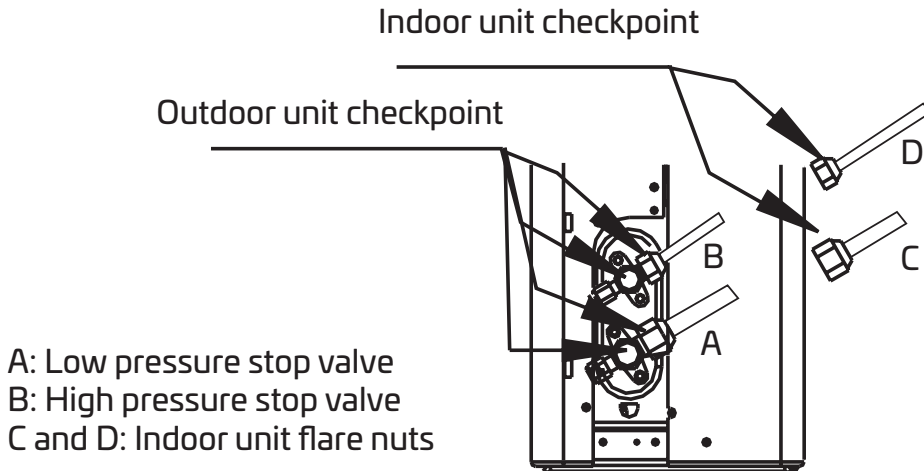

## TEST RUN

### Test run instructions

You should perform the test run for at least 30 minutes.

1. Connect power to the unit.
2. Press the ON/OFF button on the remote control to turn it on.
3. Press the MODE button to scroll through the following functions, one at a time:
  - COOL – Select lowest possible temperature
  - HEAT – Select highest possible temperature
4. Let each function run for 5 minutes, then perform the following checks:

List of checks to perform	PASS/FAIL	
No electrical leakage		
Unit is properly grounded		
All electrical terminals properly covered		
Indoor and outdoor units are properly installed		
No pipe connection points leak	Outdoor (2):	Indoor (2):
Water drains properly from drain hose		
All piping is properly insulated		
Unit performs COOL function properly		
Unit performs HEAT function properly		
Indoor unit louvres rotate properly		
Indoor unit responds to remote control		

**GB****DOUBLE-CHECK PIPE CONNECTIONS**

The pressure of the refrigerant circuit will increase during operation. This may reveal leaks that were not present during your initial leak check. Take time during the test run to double-check that none of the refrigerant pipe connections are leaking. Please see the section on gas leak checks for instructions.

5. When the test run has been completed successfully and you confirm that all checks in the list of checks to perform are **PASSED**, proceed as follows:

- a. Return the unit to normal operating temperature using the remote control.
- b. Using insulation tape, wrap the indoor refrigerant pipe connections that you left uncovered during the indoor unit installation process.

**IF THE AMBIENT TEMPERATURE IS BELOW 17 °C (62 °F)**

You cannot use the remote control to turn on the COOL function when the ambient temperature is below 17 °C. In this instance, you can use the **MANUAL CONTROL** button to test the COOL function.

1. Lift the front panel of the indoor unit, then raise it until it clicks into place.
2. The **MANUAL CONTROL** button is located on the right-hand side of the display box. Press it twice to select the COOL function.
3. Perform the test run as normal.

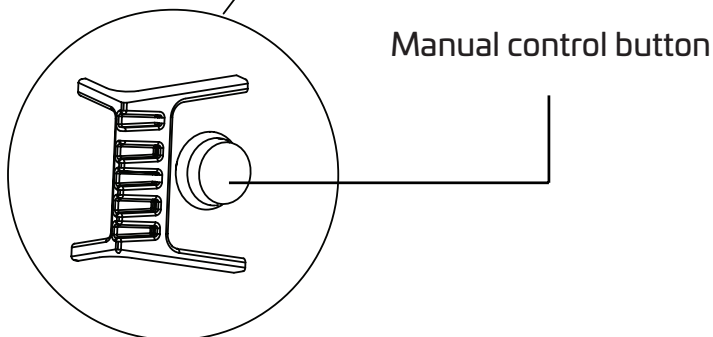
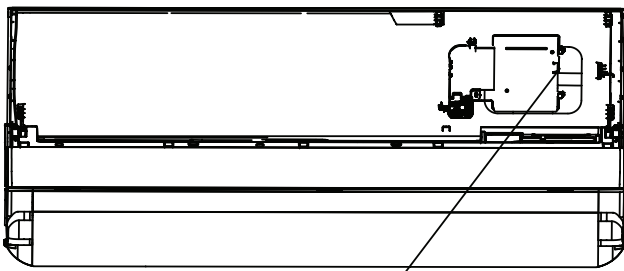

Manual control button



# Remote control specifications

<b>Model</b>	RG10P1 (G2HS)/BGEF
<b>Rated voltage</b>	3.0V (dry batteries R03/LR03×2)
<b>Signal-receiving length</b>	8m
<b>Environment</b>	-5 °C–60 °C (23 °F–140 °F)

## Quick start guide

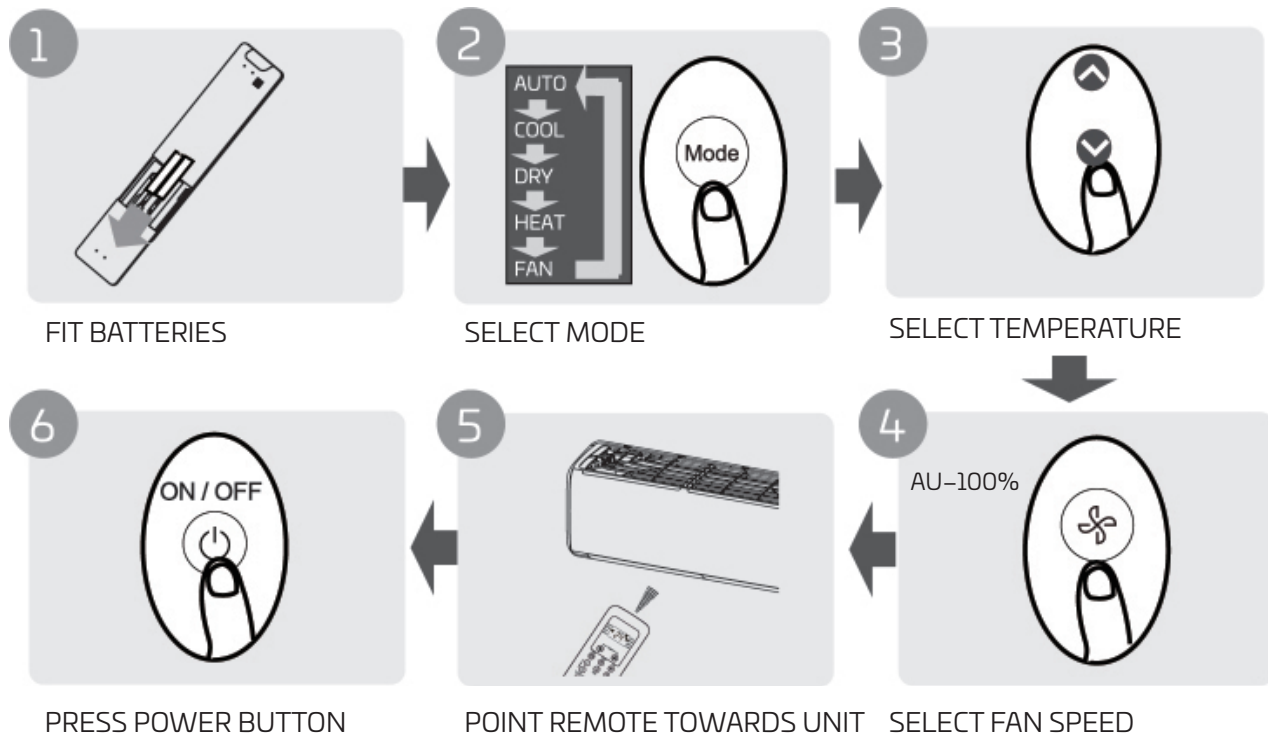

## NOT SURE WHAT A FUNCTION DOES?

Refer to the How to use basic functions and How to use advanced functions sections of this manual for a detailed description of how to use your air conditioner.

## SPECIAL NOTE

- Button designs on your unit may differ slightly from the example shown.
- If the indoor unit does not have a particular function, pressing that function's button on the remote control will have no effect.
- If there are significant differences between the description of functions in the remote control manual and the USER MANUAL, follow the instructions under the function description in the USER MANUAL.

**GB****Inserting and replacing batteries**

Your air conditioning unit may come with two batteries. Place these batteries in the remote control before use.

1. Slide the back cover down off the remote control to expose the battery compartment.
2. Insert the batteries, making sure you match up the (+) and (-) ends of the batteries with the symbols inside the battery compartment.
3. Slide the battery cover back into place.

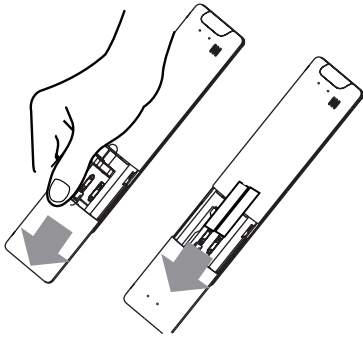
**BATTERY NOTES**

For optimum product performance:

- Do not mix old and new batteries, or batteries of different types.
- Do not leave batteries in the remote control if you are not planning to use the device for more than 2 months.

**BATTERY DISPOSAL**

Do not dispose of batteries as unsorted municipal waste. Refer to local laws for proper disposal of batteries.

**TIPS FOR USING THE REMOTE CONTROL**

- The remote control must be used within 8 metres of the unit.
- The unit will sound when a remote signal is received.
- Curtains, other materials and direct sunlight may interfere with the infrared signal receiver.
- Remove the batteries if the remote control will not be used for more than 2 months.

## NOTES FOR USING THE REMOTE CONTROL

The device must comply with local national regulations.

In Canada, it must comply with CAN ICES-3 (B)/NMB-3 (B).

In US, this device is compliant with part 15 of the FCC Rules. Operation is subject to the following two conditions:

- (1) This device may not cause harmful interference, and
- (2) This device must accept any interference received, including interference that may cause undesired operation.

This equipment has been tested and found to comply with the limits for a Class B digital device, pursuant to part 15 of the FCC Rules. These limits are designed to provide reasonable protection against harmful interference in a residential installation. This equipment generates, uses and may radiate radio frequency energy, and it may cause harmful interference to radio communications unless it is installed and used in accordance with the instructions. However, there is no guarantee that interference will not occur in a particular installation. If this equipment does cause harmful interference to radio or television reception, which can be determined by turning the equipment off and on, the user is encouraged to try to correct the interference by implementing one or more of the following measures:

- Reorient or relocate the receiving antenna.
- Increase the separation between the equipment and the receiver.
- Connect the equipment to a socket on a different circuit to the one to which the receiver is connected.
- Consult your dealer or an experienced radio/TV technician for help.
- Changes or modifications not approved by the party responsible for compliance could void the user's authority to operate the equipment.

## GB Buttons and functions

Make sure you familiarise yourself with the remote control before you start using your new air conditioner. A brief introduction to the remote control itself is presented below. Please see the How to use basic functions section of this manual for instructions on how to operate your air conditioner.

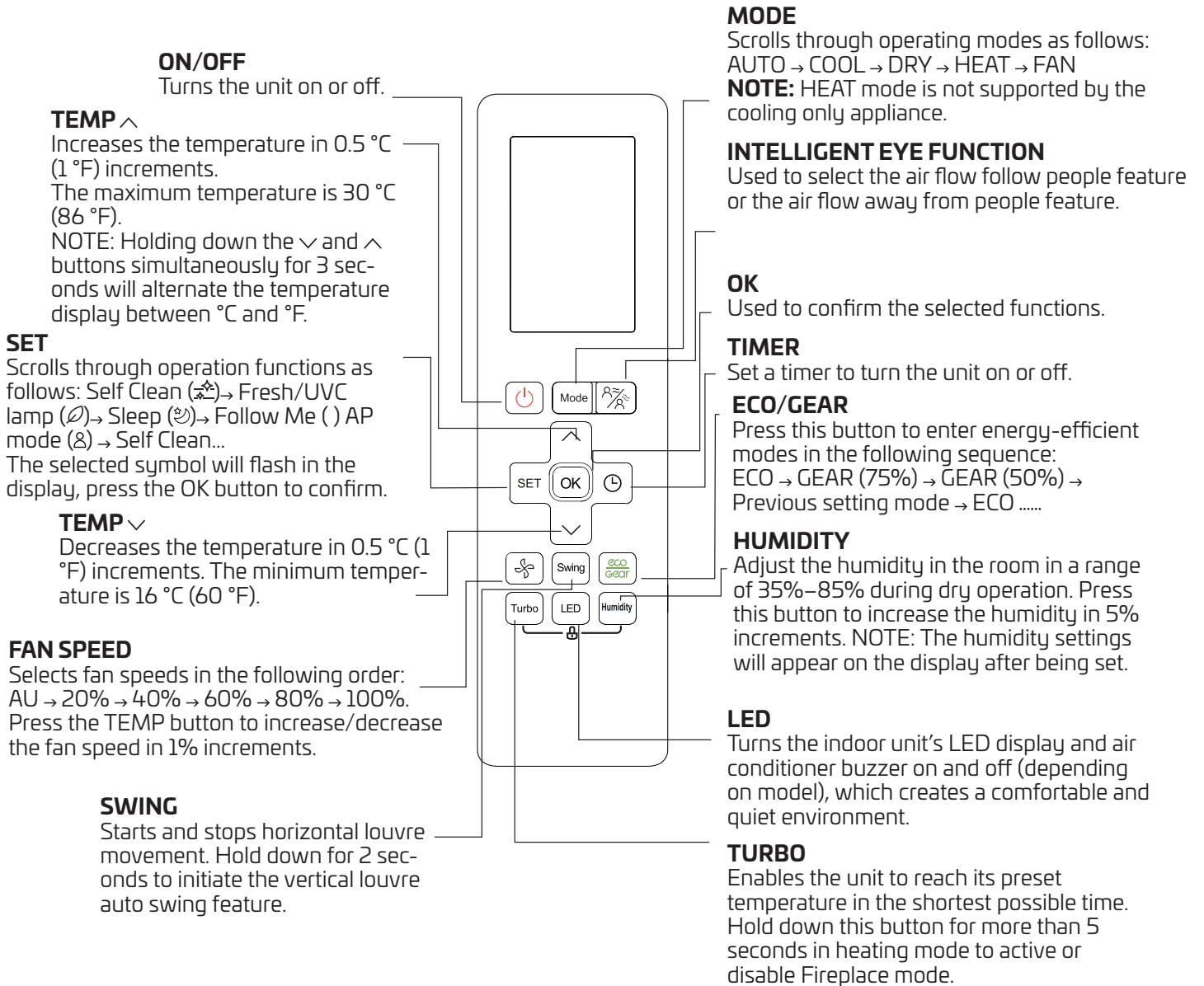

# Remote screen indicators

Information is displayed when the remote control is powered up.

- Air flow follow people (some units)
- Active Clean feature display
- Breeze Away display
- Fresh/UV-C lamp feature display
- Not applicable for this unit
- Sleep mode display
- Not applicable for this unit
- Follow Me feature display
- ECO Intelligent Eye display (some units)
- Wireless control feature display
- Low battery detection display (if flashing) (some units)

## Transmission indicator

Lights up when the remote control sends a signal to the indoor unit



**TIMER ON** display



**TIMER OFF** display



Silence feature display

## FAN SPEED display

Displays the selected fan speed:

- Silence I 1%
- II 2%-20%
- LOW III 21%-40%
- MED IV 41%-60%
- HIGH V 61%-80%
- VI 81%-100%
- AUTO AUTO

This fan speed cannot be adjusted in AUTO or DRY mode.

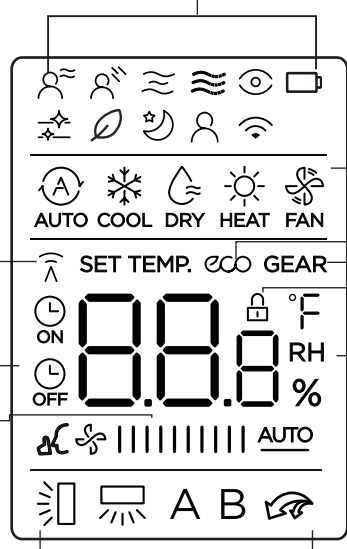

## MODE display

Displays the current mode, including:



## ECO display

Displayed when the ECO feature is activated

## GEAR display

Displayed when the GEAR feature is activated

## LOCK display

Displayed when the LOCK feature is activated.

## Temperature/Timer/Fan speed display

- Displays the set temperature by default, or the fan speed or timer setting when using the TIMER ON/OFF functions.
- Temperature range: 16–30 °C/60–86 °F (20–28 °C/68–82 °F) (depending on model)
  - Timer setting range: 0–24 hours
  - Fan speed setting range: AU–100%
  - Humidity setting range: 35%–85% This display is blank when operating in FAN mode.

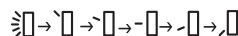

**Horizontal louvre** swing display (some units)



**Vertical louvre** auto swing display



**TURBO** mode display



## Note:

All indicators shown in the illustration are provided for clarity. However, only the relevant function symbols appear in the display while the unit is operational.

## How to use basic functions

### ATTENTION

Before operating the unit, please ensure that the unit is plugged in and power is available.

### AUTO mode

Select AUTO mode    Set your preferred temperature    Turn on the air conditioner

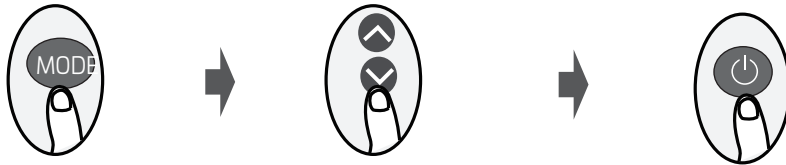

### NOTE:

1. In AUTO mode, the unit will automatically select the COOL, FAN or HEAT function based on the set temperature.
2. Fan speed cannot be set in AUTO mode.

### COOL or HEAT mode

Select COOL/HEAT mode    Set the temperature    Set the fan speed    Turn on the air conditioner

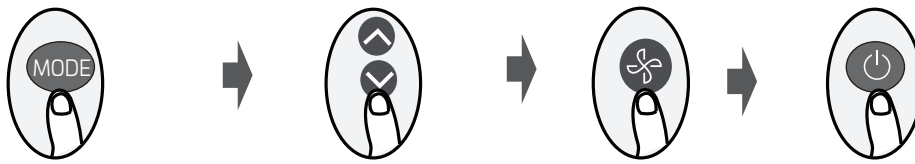

### DRY mode

Select DRY mode    Set your preferred temperature    Turn on the air conditioner

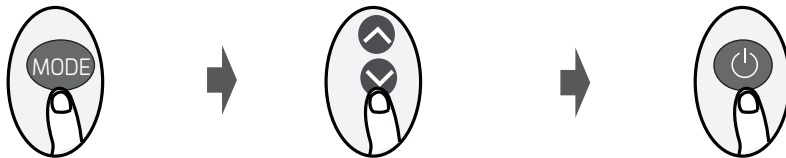

**NOTE:** Fan speed cannot be set in DRY mode as this is controlled automatically.

### FAN mode

Select FAN mode    Set the fan speed    Turn on the air conditioner

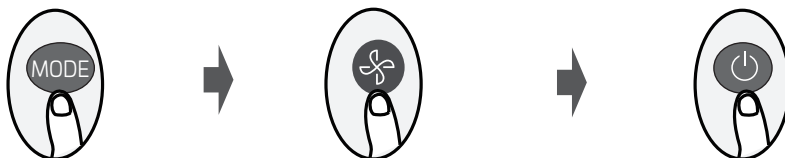

**NOTE:** You cannot set the temperature in FAN mode. As a result, no temperature appears in the remote display.

## Setting the TIMER

TIMER ON/OFF – Set the length of time after which the unit will automatically turn on/off.

### TIMER ON setting

Press the TIMER button to initiate the ON timer sequence.

Press the Temp. up or down button multiple times to set the preferred time at which to turn on the unit.

Point the remote control at the unit and wait for 1 second, TIMER ON will be activated.

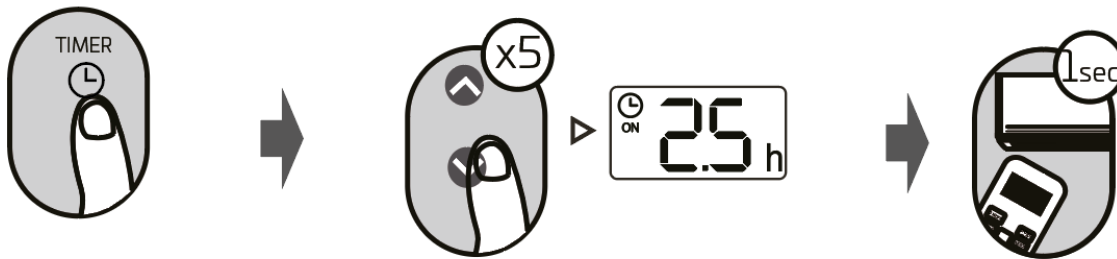

### TIMER OFF setting

Press the TIMER button to initiate the OFF timer sequence.

Press the Temp. up or down button multiple times to set the preferred time at which to turn off the unit.

Point the remote control at the unit and wait for 1 second, TIMER OFF will be activated.

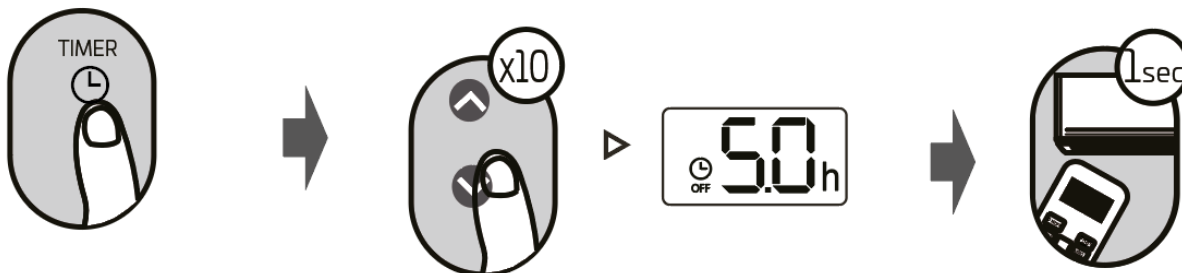

**NOTE:**

1. When setting TIMER ON or TIMER OFF, the time will increase by 30-minute increments with each press, up to 10 hours. It will increase in 1-hour increments after 10 hours and up to 24 hours. (For example, press 5 times for 2.5 h, and press 10 times for 5 h.) The timer will revert to 0.0 when it reaches 24.
2. Cancel either function by setting the timer to 0.0 h.

### TIMER ON and OFF setting (example)

Bear in mind that the periods you set for both functions refer to hours after the current time.

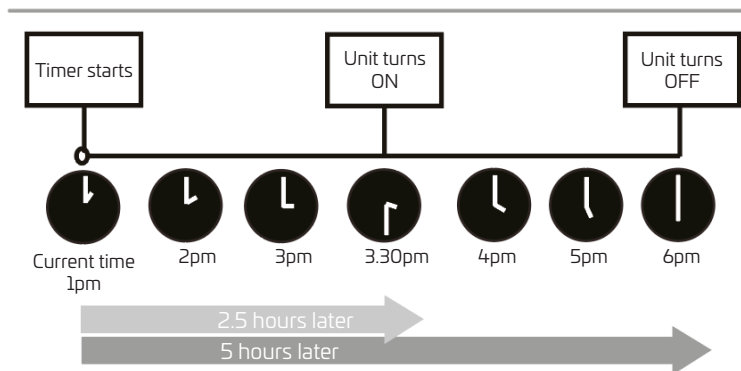
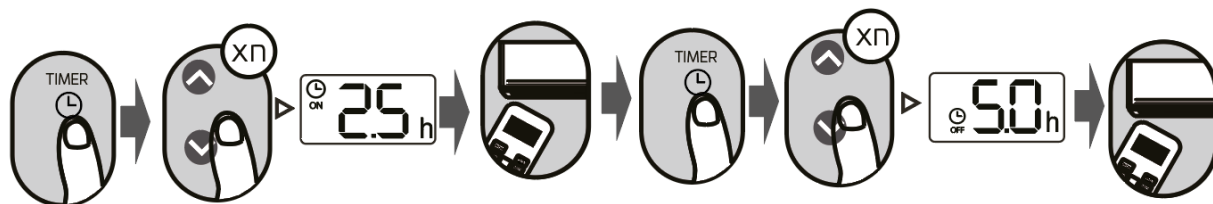

Example: If the current time is 1pm and the timer is set as shown above, the unit will turn on 2.5 h later (3.30pm) and turn off at 6pm.

## How to use advanced functions

### Swing function

Press the Swing button.

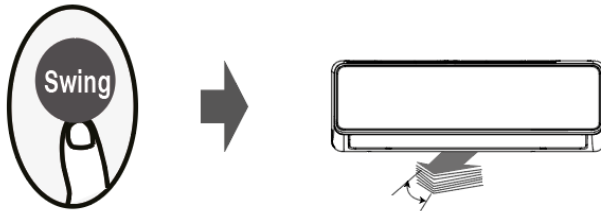

The horizontal louvre will swing up and down automatically when you press the Swing button.

Press this button again to make it stop.

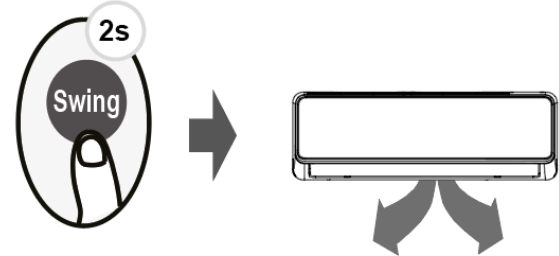

Hold down this button for more than 2 seconds to activate the vertical louvre swing function (depending on model).

### Air flow direction

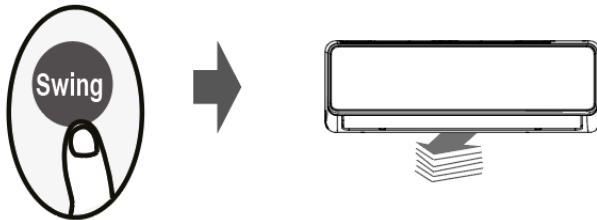

Five different air flow directions can be set if you continue to press the SWING button. The louvre will move through a certain range every time you press the button. Press the button until the direction you prefer is reached.

**NOTE:** When the unit is off, press and hold down the MODE and SWING buttons simultaneously for one second. The louvre will open to a certain angle, which is very convenient for cleaning. Press and hold down the MODE and SWING buttons simultaneously for one second to reset the louvre (depending on model).

### LED DISPLAY

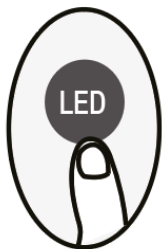

Press the LED button.

Press this button to turn the display on the indoor unit on and off.

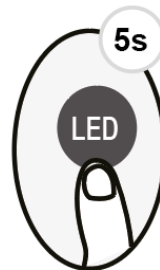

Hold down this button for more than 5 seconds.

The indoor unit will display the actual room temperature if you hold down this button for more than 5 seconds. Pressing it again for more than 5 seconds will return the display to the set temperature.

### FIREPLACE MODE

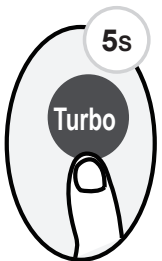

Fireplace mode  
Hold down the Turbo button for more than 5 seconds in heating mode to activate or disable Fireplace mode.

### TURBO FUNCTION

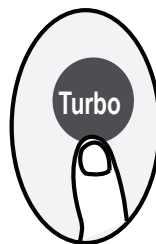

When the Turbo feature is selected in COOL mode, the unit will blow cool air on the strongest flow setting to jump-start the cooling process. When the Turbo feature is selected in HEAT mode, the unit will blow hot air on the strongest flow setting to jump-start the heating process (some units). For units with electric heating elements, the electric HEATER will activate and jump-start the heating process.



## ECO/GEAR function



Press this button to enter energy-efficient modes in the following sequence:  
ECO → GEAR (75%) → GEAR (50%) → Previous setting mode → ECO.....

**Note:** This function is only available in COOL mode.

### ECO mode:

In cooling mode, press this button to allow the remote control to adjust the temperature automatically to 24 °C/75 °F and set the fan speed to Auto to save energy (only when the set temperature is below 24 °C/75 °F). If the set temperature is above 24 °C/75 °F, press the ECO button: the fan speed will change to Auto and the set temperature will remain unchanged.

### NOTE:

Pressing the ECO/GEAR button, changing the mode or adjusting the set temperature to less than 24 °C/75 °F will disable ECO mode.

In ECO mode, the set temperature should be 24 °C/75 °F or above, and this may result in insufficient cooling. If you feel uncomfortable, just press the ECO button again to stop it.

### GEAR mode:

Press the ECO/GEAR button to enter GEAR mode as follows: 75% (up to 75% electrical energy consumption)

50% (up to 50% electrical energy consumption)



Previous setting mode.

In GEAR mode, the display on the remote control will alternate between electrical energy consumption and set temperature.

## Silence function

Hold down the Fan button for more than 2 seconds to activate/disable the Silence function.

Low-frequency operation of the compressor means that this may result in insufficient cooling or heating capacity. Press the ON/OFF, Mode, Sleep, Turbo or Clean button during operation to cancel the Silence function.



## ECO Intelligent Eye function (for RG10L series models)

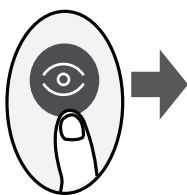

In ECO Intelligent Eye mode, the unit is able to detect people's activities in the room using the built-in infrared sensor. In Cooling and Heating mode, the unit automatically lowers the frequency to save energy when you are away for 30 minutes (for inverter models only), and the unit will automatically resume operation if it senses human activity again.

**GB****FP function**

Press this button twice in one second in HEAT Mode with a set temperature of 16 °C/60 °F or 20 °C/68 °F (for models RG10L10 (G2HS)/BGEF and RG10L10 (D2HS)/BGEF only).

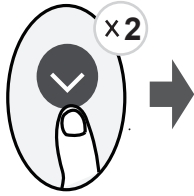

The unit will operate at high fan speed (while the compressor is on) and the temperature will automatically be set to 8 °C/46 °F.

**Note: This function is for the heat pump air conditioner only.**

Press this button twice in one second in HEAT Mode with a set temperature of 16 °C/60 °F or 20 °C/68 °F (for models RG10L10 (G2HS)/BGEF and RG10L10 (D2HS)/BGEF only) to activate the FP function. Pressing the On/Off, Sleep, Mode, Fan or Temp. button during operation will cancel this function.

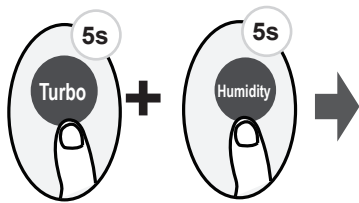
**LOCK function**

Hold down the Turbo button and Humidity button simultaneously for more than 5 seconds to activate the Lock function. No buttons will then respond until you hold down these two buttons for two seconds again to disable the lock.

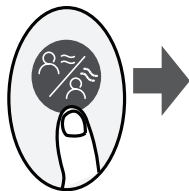
**Intelligent Eye function (for RG10P series models)**

In Intelligent Eye mode, the unit is able to detect people's activities in the room using the built-in infrared sensor. The air can flow away from people, but it can also be set to follow people. In Cooling and Heating mode, the unit automatically lowers the frequency to save energy when you are away for 30 minutes (for inverter models only), and the unit will automatically resume operation if it senses human activity again. For details, please see "Intelligent Eye mode" in the owner's manual and installation manual.

**SET function**

- Press the SET button to access the setting function, then press the SET button or the TEMP button to select

- the preferred function. The selected symbol will flash in the display, press the OK button to confirm.
- To cancel the selected function, just repeat the same procedure as above.
  - Press the SET button to scroll through the operation functions as follows: Breeze Away\* (🌀) → Active Clean/Self Clean (🧼) → Fresh/UV-C lamp (🌿) → Sleep (🌙) → Follow Me (👤) → AP mode (📶) → Breeze away... [\*]: Depending on model

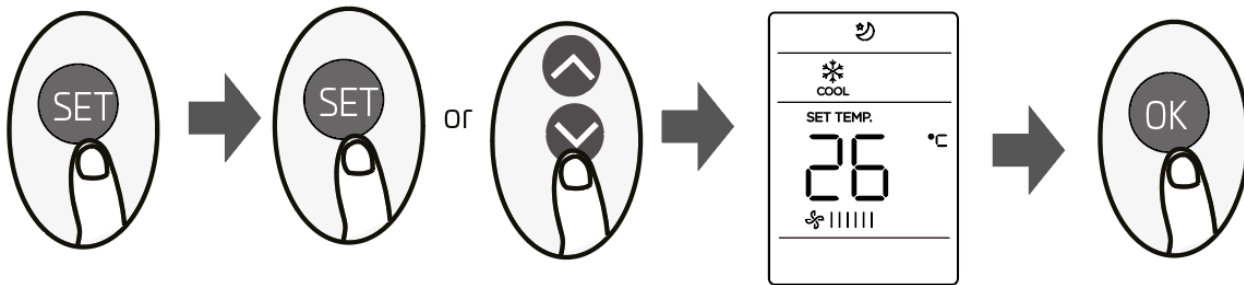

#### Breeze Away function (🌀):

This feature avoids air blowing directly onto you, providing you with indulgent, silky coolness.

**NOTE:** This feature is available in Cool, Fan and Dry mode only.

#### Active Clean function (🧼):

Active Clean technology washes away dust, mould and grease that may cause odours when it adheres to the heat exchanger by automatically freezing and then rapidly thawing.

The indoor unit display shows "CL" when this function is activated. The unit will turn off automatically after 20 to 45 minutes and cancel the CLEAN function.

#### Self Clean function:

Airborne bacteria can grow in the moisture that condenses around the heat exchanger in the unit. Most of this moisture is evaporated from the unit with regular use. The unit will clean itself automatically in Self Clean mode. The unit will turn off automatically after cleaning.

**Note:** You can only activate this function in COOL or DRY mode.

#### FRESH/UV-C lamp function (🌿):

The Ioniser or UV-C lamp (depending on model) will be activated when this function is selected. If both features are available, both will be activated at the same time. This function helps to purify the air in the room.

#### Sleep function (🌙):

The SLEEP function is used to decrease energy usage while you sleep (and do not need the same temperature settings to remain comfortable). This function can only be activated via remote control.

See "Sleep mode" in the user manual for details of operation.

**Note:** The SLEEP function is not available in FAN or DRY mode.

#### Follow Me function (👤):

The Follow Me function allows the remote control to measure the temperature at its current location and send this signal to the air conditioner every 3 minutes. When using AUTO, COOL or HEAT modes, measuring ambient temperature from the remote control (instead of from the indoor unit itself) will enable the air conditioner to optimise the temperature around you and ensure maximum comfort.

**NOTE:** Press and hold down the Turbo button for seven seconds to start/stop the memory feature of the Follow Me function.

- "ON" is shown for 3 seconds in the display if the memory feature is activated.
- "OFF" is shown for 3 seconds in the display if the memory feature is stopped.
- Loss of power, pressing the ON/OFF button or changing the mode will not cancel the Follow Me function while the memory feature is activated.

**GB****AP function (📶):**

Select AP mode to set the wireless network configuration. The SET button cannot be used for this purpose. To enter AP mode, press the LED button seven times within 10 seconds.



# GRATTIS TILL DIN NYA LUFTVÄRMEPUMP CANVAC Q!

## Innehåll

Säkerhetsföreskrifter.....	63
Specifikationer och funktioner .....	66
Skötsel och underhåll.....	72
Felsökning.....	74
Tillbehör.....	78
Installationsöversikt – inomhusenhet.....	80
Enhetens delar .....	81
Installation av inomhusenhet.....	82
Installation av utomhusenhet .....	91
Anslutning av köldmedierör .....	97
Evakuering av luft .....	102
Elsäkerhetskontroller och täthetsprovning.....	104
Testkörning.....	105
Specifikationer för fjärrkontroll.....	107



## SÄKERHETSFÖRESKRIFTER

### LÄS SÄKERHETSFÖRESKRIFTERNA FÖRE INSTALLATION

Om enheten inte installeras enligt anvisningarna kan följden bli allvarlig skada eller personskada.

Allvarlighetsgraden för den potentiella skadan eller personskadan klassificeras som **VARNING** eller **VAR FÖRSIKTIG!**

Varningar och betydelse:



Denna symbol indikerar risk för personskada eller dödsfall.



Denna symbol indikerar risk för skada på egendom eller allvarliga följder.



### **VARNING!**

Denna enhet får användas av barn från 8 år och uppåt. Den får även användas av personer med nedsatt fysisk förmåga, nedsatt hörsel/syn, nedsatt mental förmåga eller som saknar erfarenhet, förutsatt att de övervakas eller får instruktioner om hur enheten används på ett säkert sätt och förstår alla risker. Denna enhet får användas av personer (inklusive barn) med

nedsatt fysisk förmåga, nedsatt hörsel/syn, nedsatt mental förmåga eller som saknar erfarenhet, endast om de övervakas eller får instruktioner om hur enheten används på ett säkert sätt av en person som ansvarar för deras säkerhet. Försäkra dig om att barn inte leker med enheten. Barn får aldrig leka med enheten. Barn får rengöra eller utföra underhåll på enheten endast under övervakning (enligt EU-förordningar).

Denna enhet får användas av personer (inklusive barn) med nedsatt fysisk förmåga, nedsatt hörsel/syn, nedsatt mental förmåga eller som saknar erfarenhet, förutsatt att de övervakas eller får instruktioner om hur enheten används av en person som ansvarar för deras säkerhet. Försäkra dig om att barn inte leker med enheten (övriga länder).



## VARNINGAR GÄLLANDE ANVÄNDNING AV PRODUKTEN

- Om en onormal situation uppstår (till exempel att det luktar bränt) stänger du omedelbart av enheten och bryter strömförsörjningen. Kontakta återförsäljaren för anvisningar om hur du undviker elstöt, brand eller personskada.
- För inte in fingrar, stänger eller andra föremål i luftintag eller luftutlopp. Detta kan orsaka personskada eftersom fläkten roterar med högt varvtal.
- Använd inte brandfarlig spray som hårspray, lack eller färg nära enheten. Följden kan bli brand eller antändning.
- Använd inte luftkonditioneringen (inomhusenheten) i närheten av brandfarliga gaser. Gas kan ansamlas runt enheten och antändas/explodera.
- Använd inte luftkonditioneringen (inomhusenheten) i våtrum, till exempel badrum eller tvättstuga. Om enheten utsätts för mycket vatten kan detta orsaka kortslutning i elkomponenter.
- Exponera inte kroppen för direkt kallluftflöde under längre tid.
- Barn får absolut inte leka med luftkonditioneringen (inomhusenheten). Barn måste hållas under ständig uppsikt runt enheten.
- För att undvika syrebrist ska rummet vädras ordentligt om luftkonditioneringen (inomhusenheten) används tillsammans med brännare eller andra värmeanordningar.
- Vi rekommenderar att specialutformade luftkonditioneringsaggregat används i vissa funktionella miljöer, till exempel kök, serverrum och liknande.

## VARNINGAR RÖRANDE RENGÖRING OCH UNDERHÅLL

- Stäng av enheten och koppla bort den från strömförsörjningen innan du påbörjar rengöring. Om du inte gör det kan följden bli elstöt.
- Rengör inte luftkonditioneringen (inomhusenheten) med stora mängder vatten.
- Rengör inte luftkonditioneringen (inomhusenheten) med antändbara rengöringsmedel. Antändbara rengöringsmedel kan orsaka brand eller deformation.



## VAR FÖRSIKTIG!

- Stäng av luftkonditioneringen (inomhusenheten) och koppla bort den från strömförsörjning om du inte ska använda den under en längre tid.
- Stäng av och koppla bort enheten från strömförsörjning vid oväder.
- Försäkra dig om att kondens kan dräneras korrekt från enheten.
- Ta inte i luftkonditioneringen (inomhusenheten) med våta händer. Om du gör det kan följden bli elstöt.
- Använd endast enheten för avsett ändamål.
- Klättra inte upp på utomhusenheten, och placera inga föremål på den.
- Låt inte luftkonditioneringen (inomhusenheten) arbeta under längre perioder med dörrar eller fönster öppna eller om luftfuktigheten är mycket hög.



## VARNINGAR RÖRANDE ELEKTRICITET

- Använd endast specificerad nätsladd. Om nätsladden är skadad ska den ersättas av tillverkaren, tillverkarens servicerepresentant eller person med samma behörighet. En skadad nätsladd utgör en fara.
- Försäkra dig om att stickkontakten är ren. Avlägsna damm och smuts som ansamlas på eller runt stickkontakten. En smutsig stickkontakt kan orsaka brand eller elstöt.
- Dra inte i nätsladden när du ska koppla ut enheten. Håll ordentligt i stickkontakten och dra ut den ur vägguttaget. Om du drar i sladden kan den skadas, vilket i sin tur kan orsaka brand eller elstöt.
- Ändra inte längden på nätsladden och använd inte förlängningssladd för att ansluta enheten.
- Dela inte vägguttag med andra enheter. Felaktig eller otillräcklig strömförsörjning kan orsaka brand eller elstöt.

- Risk för elstöt! Försäkra dig om att produkten jordas ordentligt i samband med installation.
- Allt elektriskt arbete måste utföras enligt alla lokala och nationella standarder och regler för elinstallation samt enligt installationshandboken. Anslut kablar ordentligt och säkra dem med klämma så att plintarna inte skadas av externa krafter. Felaktiga elanslutningar kan överhettas och orsaka brand eller elstöt. Alla elanslutningar måste utföras enligt kopplingsdiagrammet på inomhus- respektive utomhusenhetens panel.
- Försäkra dig om att all elinstallation utförs så att luckan till manöverpanelen går att stänga ordentligt. Om manöverpanelens lucka inte går att stänga ordentligt kan följden bli korrosion och att plintar överhettas, börjar brinna eller orsakar elstöt.
- Vid anslutning av strömförsörjning till fast elinstallation måste följande installeras i den fasta elinstallationen i enlighet med bestämmelser för elinstallationer: en allpolig frånskiljare med min. 3 mm avstånd mellan polerna och max. 10 mA restström, en jordfelsbrytare (RCD) med nominell restström som inte överstiger 30 mA samt en frånskiljare.

## OBSERVERA SÄKRINGSSPECIFIKATIONERNA

Luftvärmepumpens kretskort (PCB) är försett med en säkring som överströmsskydd.

Specifikationerna för säkringen är tryckta på kretskortet, till exempel:

T3.15 AL/250 VAC, T5 AL/250 VAC, T3.15 A/250 VAC, T5 A/250 VAC, T20 A/250 VAC, T30 A/250 VAC, etc.

OBS! För köldmedium R32 och R290 får endast explosionssäker keramisk säkring användas.



## VARNINGAR GÄLLANDE INSTALLATION AV PRODUKTEN

1. Installationen måste utföras av en auktoriserad återförsäljare eller fackman. Felaktig installation kan orsaka vattenläckage, elstöt eller brand.
2. Installationen måste utföras enligt installationsanvisningarna. Felaktig installation kan orsaka vattenläckage, elstöt eller brand. (I Nordamerika får installationen utföras endast av behörig installatör enligt NEC- och CEC-kraven.)
3. Kontakta behörig servicetekniker när enheten behöver repareras eller servas. Försäkra dig om att enheten är korrekt installerad enligt nationella bestämmelser för elinstallationer.
4. Använd endast medföljande tillbehör, komponenter och angivna komponenter vid installation. Användning av andra komponenter än standardkomponenter kan leda till vattenläckage, elstöt eller brand och förorsaka funktionsfel.
5. Installera enheten på en solid yta som klarar av enhetens vikt. Enheten kan falla och orsaka allvarlig personskada och/eller annan skada om den plats där den installeras inte står emot enhetens vikt eller om enheten inte installeras korrekt.
6. Installera dräneringsrör enligt anvisningar i denna bruksanvisning. Felaktig dränering kan orsaka vattenskada på bostad och egendom.
7. Om enheten har ett extra elektriskt värmelement får detta inte installeras närmare än 1 meter från lättantändligt material.
8. Installera inte enheten på en plats där det finns risk att brandfarlig gas läcker ut. Om brandfarlig gas ansamlas runt enheten kan detta orsaka brand.
9. Vänta med att slå på strömförsörjningen tills allt arbete har slutförts.
10. Anlita en erfaren servicetekniker vid flytt eller omplacering av luftkonditioneringen (inomhusenheten).
11. Se anvisningar om installation av enheten på dess fästen i avsnitten Installation av inomhusenhet och Installation av utomhusenhet.



## ANMÄRKNING OM FLUORERADE GASER (GÄLLER INTE ENHETER FÖR VILKA KÖLDMEDIUM R290 ANVÄNDS)

1. Detta luftkonditioneringsaggregat innehåller fluorerad växthusgas. Information om typ av och mängd gas hittar du på relevant etikett på enheten eller i Bruksanvisning – Produktinformationsblad i utomhusenhetens förpackning (gäller endast EU-produkter).
2. Installation, service, underhåll och reparation av enheten måste utföras av behörig tekniker.
3. Produkten måste avlägsnas och återvinnas av behörig tekniker.
4. Eventuell utrustning som innehåller fluorerad växthusgas med 5 ton CO<sub>2</sub> (koldioxidekvivalenter) eller mer men mindre än 50 ton CO<sub>2</sub> (koldioxidekvivalenter) med system som har läckagedetekteringssystem installerat måste kontrolleras avseende läckage minst var 24:e månad.
5. Vi rekommenderar starkt att du dokumenterar alla kontroller som utförs vid läckagekontroll av enheten.

## VARNING VID ANVÄNDNING AV KÖLDMEDIUM R32/R290

- Vid användning av brandfarligt köldmedium måste enheten förvaras på en väl ventilerad plats där rummets storlek motsvarar specificerad golvyta för drift.  
För modeller i vilka köldmedium R32 används:  
Enheten måste installeras, användas och förvaras i ett rum med golvyta som överstiger 4 m<sup>2</sup>.  
Enheten får inte installeras på ett ej ventilerat område som är mindre än 4 m<sup>2</sup>.  
För modeller i vilka köldmedium R290 används är min. rumsstorlek:  
≤ 9 000 Btu/h-enheter: 13 m<sup>2</sup>  
> 9 000 Btu/h-enheter och ≤ 12 000 Btu/h-enheter: 17 m<sup>2</sup>  
> 12 000 Btu/h-enheter och ≤ 18 000 Btu/h-enheter: 26 m<sup>2</sup>  
> 18 000 Btu/h-enheter och ≤ 24 000 Btu/h-enheter: 35 m<sup>2</sup>
- Återanvändningsbara mekaniska anslutningar och kragade anslutningar får inte användas inomhus (krav enligt EN-standard).
- Mekaniska anslutningar som används inomhus får inte ha högre läckhastighet än 3 g/år vid 25 % av högsta tillåtna tryck. Tätningarna måste bytas om mekaniska anslutningar återanvänds inomhus. Kragade komponenter måste kragas om när kragade anslutningar återanvänds inomhus (krav enligt UL-standard).
- Tätningarna måste bytas om mekaniska anslutningar återanvänds inomhus. Kragade komponenter måste kragas om när kragade anslutningar återanvänds inomhus (krav enligt IEC-standard).
- Mekaniska anslutningar som används inomhus måste uppfylla ISO 14903.

## EUROPEISKA RIKTLINJER FÖR AVFALLSHANTERING

Detta märke som finns på produkten eller dess dokumentation indikerar att avfall från elektriska och elektroniska produkter inte ska kasseras som hushållsavfall.



### Korrekt kassering av denna produkt (avfall från elektriska och elektroniska produkter)

Denna enhet innehåller köldmedium och andra potentiellt farliga material. Denna enhet ska enligt lag samlas in och behandlas som specialavfall. Kassera inte produkten som hushållsavfall eller osorterat kommunalt avfall.

Du kan välja något av nedanstående alternativ vid kassering av denna enhet:

- Kassera enheten på en återvinningsanläggning för elektriskt/elektroniskt avfall.
- Återförsäljaren tar kostnadsfritt emot den gamla enheten när du köper en ny enhet.
- Tillverkaren tar kostnadsfritt emot den gamla enheten.
- Du kan även sälja enheten till en certifierad skrotfirma.

### Särskild anmärkning

Släng inte enheten i naturen! Den utgör en fara för din hälsa och miljön. Farliga ämnen kan läcka ut i grundvattnet och ta sig in i näringskedjan.

# SPECIFIKATIONER OCH FUNKTIONER

## DISPLAY FÖR INOMHUSENHET

Frontpanelen och displayen ser olika ut för olika modeller. Alla displaykoder som beskrivs nedan finns inte för din luftkonditionering (inomhusenhet). Se displayen på din inomhusenhet.

Illustrationerna i denna bruksanvisning är endast avsedda i förklarande syfte. Utseendet för din inomhusenhet kan variera något.

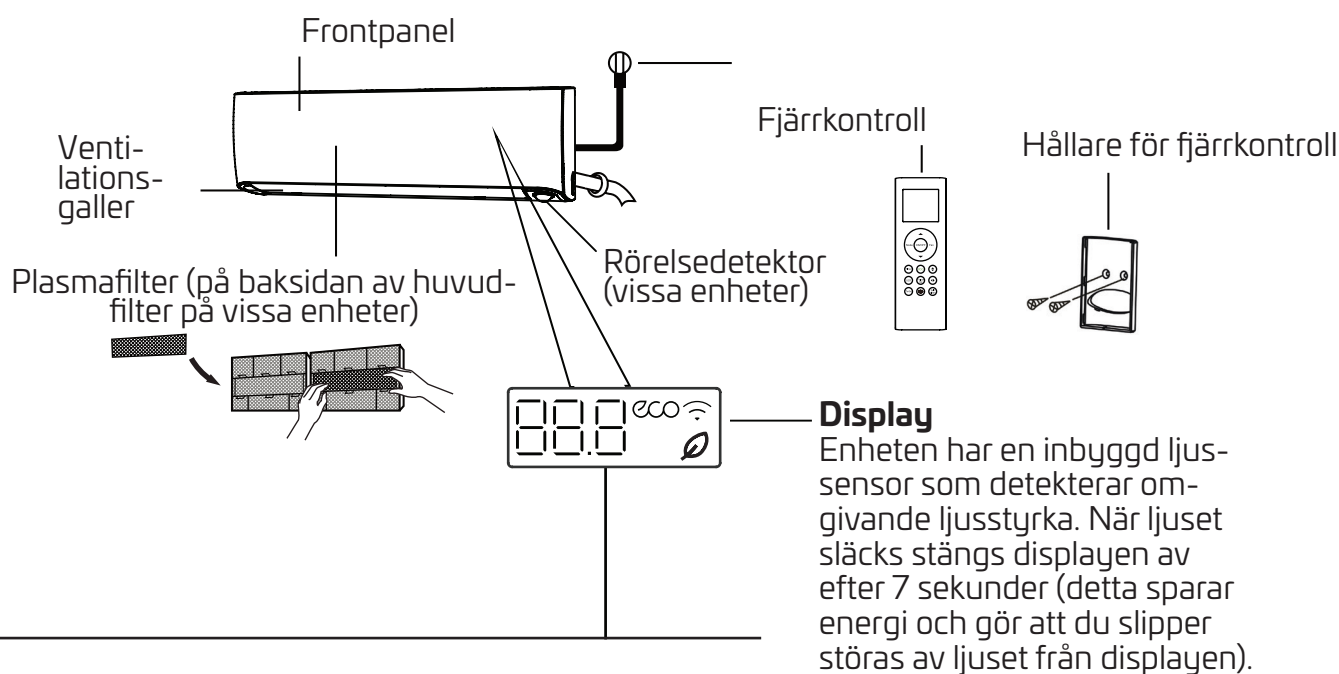

**88.8** visar temperatur, driftfunktion och felkoder:

**ON** i 3 sekunder vid följande förutsättningar:

- TIMER ON (PÅ) är inställd (om enheten är avstängd förblir **ON** tänd när TIMER ON är inställd)
- Funktionen FRESH, SWING (VINKLA), TURBO, SILENCE (TYST LÄGE) eller FIREPLACE OPERATION (ELDSTADSFUNKTION) aktiveras

**OF** i 3 sekunder vid följande förutsättningar:

- TIMER OFF (AV) är inställd
- Funktionen FRESH, SWING (VINKLA), TURBO, SILENCE (TYST LÄGE) eller FIREPLACE OPERATION (ELDSTADSFUNKTION) inaktiveras

**df** vid avfrostning (för enheter med kyla och värme)

**SC** när självrengöring pågår (vissa enheter)

**FP** när värmedrift 8 eller 12 °C är aktiverad (vissa enheter)

**☐** när FRESH-funktionen är aktiverad

**eco** när ECO-funktionen är aktiverad

**Wi-Fi** när funktionen Wi-Fi-reglering är aktiverad

Tryck på LED-knappen på fjärrkontrollen för att stänga av displayen.

Tryck på LED-knappen igen inom 15 sekunder för att visa rumstemperatur.

Tryck på knappen igen inom 15 sekunder för att starta displayen.

### Displaykoder

## DRIFTTEMPERATUR

Om luftkonditioneringen (inomhusenheten) används utanför följande temperaturområden kan vissa säkerhetsfunktioner aktiveras och inaktivera enheten.

## SPLIT-INVERTER

	COOL (KYLA)	HEAT (VÄRME)	DRY (AVFUKTNING)
Rumstemperatur	17–32 °C	0–30 °C	10–32 °C
Utomhustemperatur	0–50 °C	–30 till +30 °C	0–50 °C
	–15 till +50 °C (för modeller med kylsystem med låg temperatur)		

### FÖR UTOMHUSENHETER MED EXTRA ELVÄRMARE

Vi rekommenderar att enheten är kontinuerligt inkopplad när utomhustemperaturen understiger 0 °C, för att säkerställa jämn prestanda.

**OBS!** Relativ luftfuktighet i rummet ska understiga 80 %. Kondens kan bildas på luftkonditioneringens yta om omgivande luftfuktighet överstiger detta värde. Ställ in ventilationsgaller för vertikalt luftflöde på max. vinkel (vertikalt mot golvet). Ställ därefter in fläkten på högt varvtal.

### Följ nedanstående anvisningar för att ytterligare optimera prestandan för enheten:

- Håll fönster och dörrar stängda.
- Begränsa energianvändningen med funktionerna TIMER ON (PÅ) och TIMER OFF (AV).
- Blockera inte luftintag eller luftutlopp.
- Inspektera och rengör luftfilter regelbundet.

Det medföljer ingen användningsanvisning för fjärrkontrollen i denna dokumentation. Se displayen på din enhets inomhusenhet och fjärrkontroll (alla funktioner finns inte på alla luftvärmepumpar).

## Andra funktioner

- **Automatisk återstart (vissa enheter)**  
Om strömförsörjningen till enheten bryts startar enheten automatiskt om (med samma inställningar) när strömförsörjningen återupprättas.
- **Mögelskydd (vissa enheter)**  
När läge COOL (KYLA), AUTO (COOL) eller DRY (AVFUKTNING) stängs av fortsätter luftvärmepumpen att arbeta på mycket låg effekt för att avfukta kondens och förhindra mögeltillväxt.
- **Reglering via Wi-Fi (vissa enheter)**  
Med denna funktion kan du reglera luftkonditioneringen (inomhusenheten) med mobiltelefon och Wi-Fi-anslutning.  
Åtkomst till samt byte och underhåll av USB-enheten får endast utföras av behörig tekniker.
- **Minnesfunktion för ventilationsgallervinkel (vissa enheter)**  
När enheten startas intar ventilationsgallret automatiskt tidigare inställd vinkel.
- **Läckagedetektering för köldmedium (vissa enheter)**  
Inomhusenhetens display visar texten EC, ELOC eller blinkande lysdioder (beroende på modell) när läckage av köldmedium detekteras.
- **Värme vid låg omgivningstemperatur**  
Tack vare avancerad inverterteknik klarar enheten av de mest extrema väderförhållanden. Enheten klarar av att värma upp luften till bekväma temperaturer även vid utomhustemperaturer ned till -30 °C.
- **Kyla vid låg omgivningstemperatur**  
Med funktionen kyla vid låg omgivningstemperatur kan utomhusfläktens varvtal ändras efter kondensorns temperatur (på så sätt kan luftkonditioneringen arbeta jämnt i temperaturer ned till -15 °C).
- **Rörelsedetektor (vissa enheter)**  
Systemet regleras av rörelsedetektorn. Denna funktion detekterar människor i rummet (på så sätt kan luftflödet regleras att riktas bort från människor eller mot människor).  
I läge COOL (KYLA) sänker enheten automatiskt frekvensen för att spara energi om du är borta i 30 minuter (endast för invertermodeller). Denna funktion inaktiveras emellertid när ljussensorn detekterar att ljuset är släckt. Funktionen för luftflöde mot människor inaktiveras när rumstemperaturen är mellan 32 och 40 °C.
- **Uppvärmningsfunktion 8 och 12 °C**  
När luftkonditioneringen (inomhusenheten) arbetar i värmedrift med temperatur inställd på 16 °C kan du bläddra igenom dess driftlägen genom att trycka två gånger på knappen TEMP inom 1 sekund: Värmedrift 8 eller 12 °C Föregående värmedrift.
- **Nattläge**  
Funktionen SLEEP (NATTLÄGE) används för att minska energianvändningen när du sover (då du inte behöver samma temperaturinställning). Denna funktion kan endast aktiveras med fjärrkontrollen. Funktionen SLEEP (NATTLÄGE) kan inte aktiveras i läge FAN (FLÄKT) och DRY (AVFUKTNING). Tryck på knappen SLEEP (NATTLÄGE) när du ska gå och lägga dig. I läge COOL (KYLA) höjer enheten temperaturen med 1 °C efter 1

timme och ytterligare 1 °C efter ännu en timme. I läge HEAT (VÄRME) sänker enheten temperaturen med 1 °C efter 1 timme och ytterligare 1 °C efter ännu en timme.

Funktionen SLEEP (NATTLÄGE) avbryts efter 8 timmar (systemets drift fortsätter).

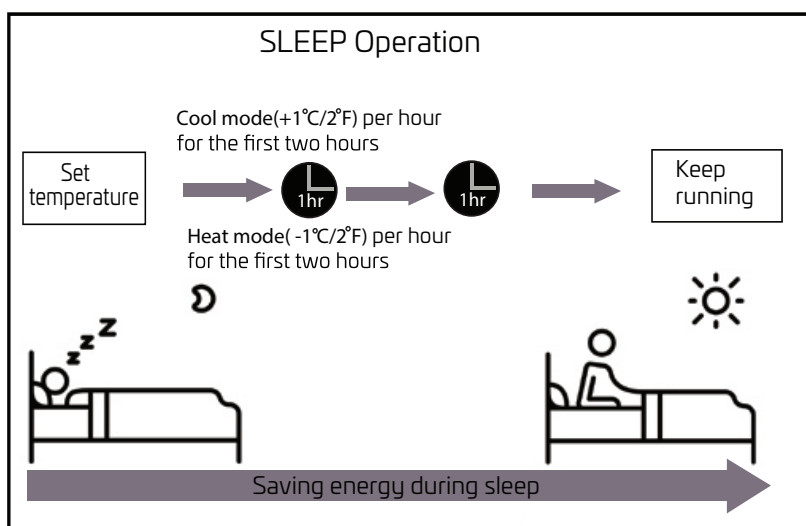

## • Turbo

När TURBO-funktionen är aktiverad arbetar enheten med extra mycket effekt för att uppnå inställd temperatur på kortast möjliga tid.

När du aktiverar funktionen i läge COOL (KYLA) blåser enheten kallluft på den högsta flödesinställningen för att snabbstarta kylningen.

## • Eldstadsfunktion

Med enheten installerad nära eldstad: När inställd temperatur uppnås roterar inomhusfläkten och fördelar varmluft från eldstaden över hela rummet.

### 1. Villkor för att aktivera eldstadsfunktion (båda dessa villkor måste vara uppfyllda)

- Enheten körs på värmeläge
- Håll inne turboknappen på fjärrkontrollen i minst 5 sekunder.

### 2. Åtgärd i eldstadsfunktion

- Inomhussummern piper och inomhusenheten visar  i 5 sekunder. Därefter visar den inställd temperatur.
- Funktionen kallluftspärr inaktiveras när kompressorn har varit i drift i 5 minuter (inomhusfläkten körs på inställt fläktvarvtal).
- Det horisontella ventilationsgallret intar automatiskt vinkel för max. luftflöde.
- Rumstemperatur och fläktvarvtal för inomhusfläkt kan ställas in av användaren.

### 3. Villkor för att inaktivera eldstadsfunktion (något av dessa villkor måste vara uppfyllt)

- Håll inne turboknappen på fjärrkontrollen i minst 5 sekunder.
- Stäng av enheten eller bryt strömförsörjningen.
- Ändra inställningsläge.

### Ställ in vinkel för luftflöde

- **Ställ in vinkel för vertikalt luftflöde**

1. Med enheten startad: Tryck på knappen VINKLA (vertikalt luftflöde) för att ställa in riktning för luftflöde.  
Tryck på knappen SWING (VINKLA) (vertikalt luftflöde) på fjärrkontrollen för att aktivera ventilationsgallret. Ventilationsgallrets vinkel justeras 6° varje gång du trycker på knappen. Håll inne knappen tills du har ställt in önskad vinkel (se bild A).
2. Håll inne knappen SWING (VINKLA) (vertikalt luftflöde) i 2 sekunder för att ställa in kontinuerlig rörelse upp och ned för ventilationsgallret.  
Tryck en gång till på knappen för att stänga av den automatiska funktionen.

### Ställa in vinkel för horisontell luftflöde

Med enheten startad: Tryck på knappen SWING (VINKLA) (horisontellt luftflöde) för att ställa in riktning för luftflöde.

Med enheten startad: Tryck på knappen SWING (VINKLA) (horisontellt luftflöde) för att ställa in riktning för luftflöde.

1. Tryck på knappen SWING (VINKLA) (horisontellt luftflöde) på fjärrkontrollen för att aktivera ventilationsgallret. Ventilationsgallrets vinkel justeras 6° varje gång du trycker på knappen. Håll inne knappen tills du har ställt in önskad vinkel (se bild B).
2. Håll inne knappen SWING (VINKLA) (horisontellt luftflöde) i 2 sekunder för att ställa in kontinuerlig rörelse från vänster till höger för ventilationsgallret.

### ANMÄRKNING FÖR VENTILATIONSGALLER

Flytta inte ventilationsgallret för hand. Om du gör det kommer ventilationsgallret ur sitt läge. Om detta inträffar stänger du av enheten och kopplar bort den från strömförsörjningen. Vänta några sekunder och starta därefter om enheten. På så sätt återställs ventilationsgallret.

### RÖRELSEDETEKTOR

Med enheten startad: Tryck på rörelsedetektorknappen på fjärrkontrollen för att välja om luftflödet ska riktas mot människor eller bort från människor.

Rörelsedetektorn kan detektera människor i rummet och justera luftflödets horisontella vinkel för att rikta luftflödet mot människor eller bort från människor.

**OBS!** Funktionen med luftflöde riktat mot människor kan väljas endast för område med en person. Denna funktion stängs av automatiskt om SWING-knappen (VINKLA) på fjärrkontrollen trycks in.



## VAR FÖRSIKTIG!

Håll inte fingrar i eller nära enhetens blås- eller sugside. Fläkten roterar med högt varvtal och kan orsaka personskada.

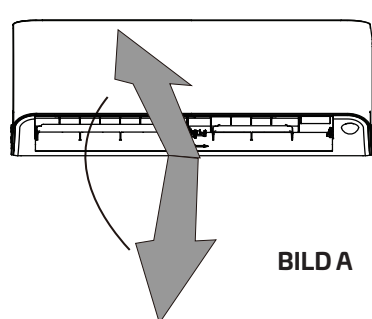

BILDA



BILD B



BILD C

Exempel: Detekterbart område vid 25°.

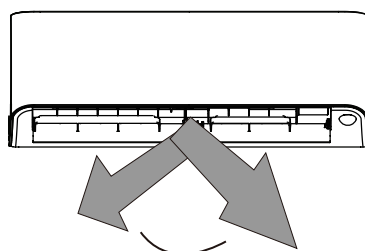
Det detekterbara området varierar beroende på rumstemperatur.

## Manuell drift utan fjärrkontroll Använda enheten utan fjärrkontroll

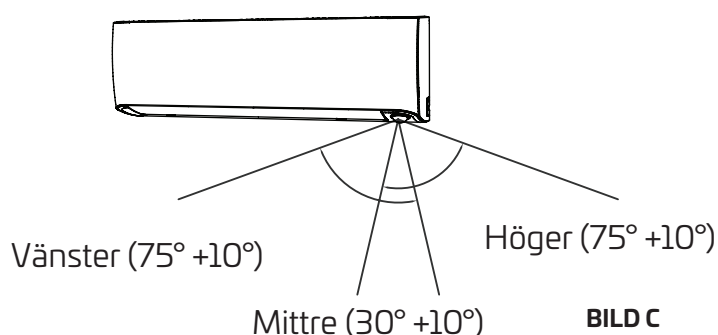
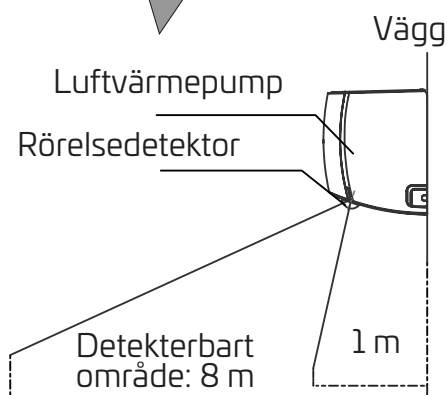
Om fjärrkontrollen slutar fungera kan du fortfarande reglera enheten manuellt med den **MANUELLA REGLERKNAPPEN** på inomhusenheten. Manuell drift är dock ingen långsiktig lösning och vi rekommenderar starkt att enheten regleras med fjärrkontrollen.

### FÖRE MANUELL DRIFT

Stäng av enheten innan du påbörjar manuell drift.

Använda enheten manuellt:

1. Lyft upp inomhusenhetens frontpanel tills den klickar i läge.
2. Du hittar MANUELL REGLERKNAPP på höger sida av displayboxen.
3. Tryck på den MANUELLA REGLERKNAPPEN en gång för att aktivera läge FORCERAD AUTO.
4. Tryck på den MANUELLA REGLERKNAPPEN igen för att aktivera läge FORCERAD KYLA.
5. Tryck på den MANUELLA REGLERKNAPPEN en tredje gång för att stänga av enheten.
6. Stäng frontpanelen.



## VAR FÖRSIKTIG!

Den manuella reglerknappen är endast avsedd för test- och nöddrift. Använd endast denna funktion om det är absolut nödvändigt när fjärrkontrollen inte kan användas. Återupprätta normal drift för enheten med fjärrkontrollen.

# SKÖTSEL OCH UNDERHÅLL

## RENGÖRA INOMHUSENHET

### ⚠ FÖRE RENGÖRING ELLER UNDERHÅLL

STÄNG ALLTID AV LUFTVÄRMEPUMPSYSTEMET OCH KOPPLA BORT DET FRÅN STRÖMFÖRSÖRJNINGEN INNAN DU PÅBÖRJAR RENGÖRING ELLER UNDERHÅLL.

### ⚠ VAR FÖRSIKTIG!

Använd en mjuk, torr trasa för att torka av enheten. Om enheten är mycket smutsig kan du torka av den med en trasa doppad i varmt vatten.

- Använd inte kemikalier eller kemiskt behandlade trasor för att rengöra enheten.
- Använd inte bensen, thinner, skurpulver eller andra lösningsmedel för att rengöra enheten. Om du gör det kan plasten spricka eller deformeras.
- Använd inte vatten som är varmare än 40 °C för att rengöra frontpanelen. Om du gör det kan panelen deformeras eller missfärgas.

## RENGÖRA LUFTFILTER

Om luftkonditioneringens (inomhusenhetens) filter är igensatt kan kyleffekten reduceras (det kan även vara skadligt för hälsan). Rengör filtret en gång varannan vecka.

1. Lyft av frontpanelen från inomhusenheten.
2. Tryck på fliken på filtrets ände för att lossa spännet. Lyft därefter upp filtret och dra det mot dig.
3. Nu kan du dra ut filtret.
4. Lossa eventuellt plasmafilter från det stora filtret. Rengör plasmafiltret med en handhållen dammsugare.
5. Rengör det stora luftfiltret med varmt vatten med diskmedel. Använd mildt rengöringsmedel.
6. Skölj filtret i rent vatten. Skaka av vattnet när du har sköljt filtret.
7. Torka det på en sval och torr plats där det inte exponeras för direkt solljus.
8. När det har torkat sätter du tillbaka plasmafiltret på det stora filtret och installerar filterenheten i inomhusenheten.
9. Stäng frontpanelen på inomhusenheten.

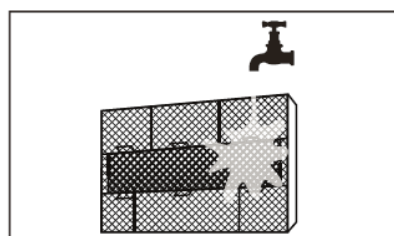
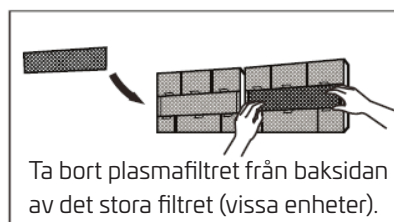
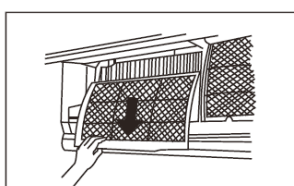
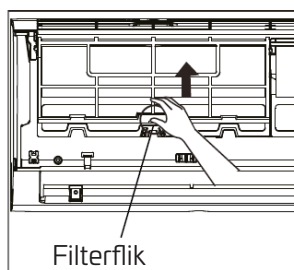

### ⚠ VAR FÖRSIKTIG!

Rör inte plasmafiltret under 10 minuter efter att du har stängt av enheten.



## ⚠️ VAR FÖRSIKTIG!

- Stäng av enheten och koppla bort den från strömförsörjning innan du byter filter eller rengör enheten.
- Rör inga metallkomponenter i enheten när du byter filtret. Du kan skära dig på vassa metallkanter.
- Rengör inte inomhusenhetens insida med vatten. Om du gör det kan isoleringen skadas, vilket i sin tur leder till elstöt.
- Exponera inte filtret för direkt solljus när du torkar det. Om du gör det kan filtret krympa.

## PÅMINNELSE OM LUFTFILTERRENGÖRING (TILLVAL)

### Påminnelse om att luftfilter ska rengöras

När inomhusenheten har kommit upp i 240 timmars drift visar displayen texten CL. Detta är en påminnelse om att du ska rengöra filtret. Enheten visar föregående displaytext efter 15 sekunder.

Tryck på LED-knappen på fjärrkontrollen fyra gånger eller på den MANUELLA REGLERKNAPPEN tre gånger för att återställa påminnelsen. Om du inte återställer påminnelsen blinkar texten CL när du startar enheten igen.

### Påminnelse om luftfilterbyte

När inomhusenheten har kommit upp i 2 880 timmars drift visar displayen texten nF. Detta är en påminnelse om att du ska byta filtret. Enheten visar föregående displaytext efter 15 sekunder.

Tryck på LED-knappen på fjärrkontrollen fyra gånger eller på den MANUELLA REGLERKNAPPEN tre gånger för att återställa påminnelsen. Om du inte återställer påminnelsen blinkar texten nF när du startar enheten igen.

## ⚠️ VAR FÖRSIKTIG!

- Allt underhåll och all rengöring av utomhusenheten ska utföras av en auktoriserad återförsäljare eller licensierad serviceverkstad.
- Alla reparationer på enheten ska utföras av en auktoriserad återförsäljare eller licensierad serviceverkstad.

## UNDERHÅLL – OM ENHETEN INTE SKA ANVÄNDAS UNDER EN LÄNGRE PERIOD

Följ nedanstående anvisningar om du vet att du inte ska använda luftkonditioneringen (inomhusenheten) under en längre period:

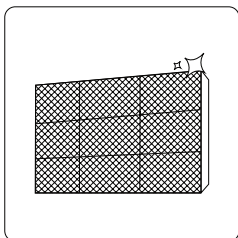

Rengör alla filter

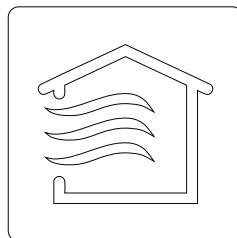

Starta funktionen FAN (FLÅKT) och kör den tills enheten är helt torr



Stäng av enheten och koppla bort den från strömförsörjning

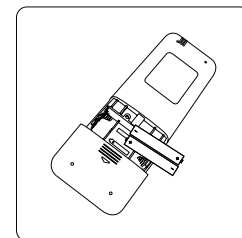

Ta ut batterierna ur fjärrkontrollen

## UNDERHÅLL – INSPEKTIONER FÖRE ANVÄNDNING

Följ nedanstående anvisningar om enheten inte har använts under en längre period eller före perioder av frekvent användning:

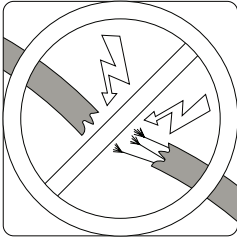

Kontrollera att inga kablar är skadade

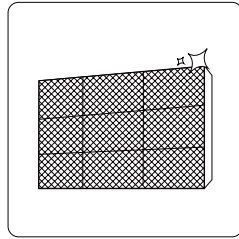

Rengör alla filter



Kontrollera att det inte förekommer läckage

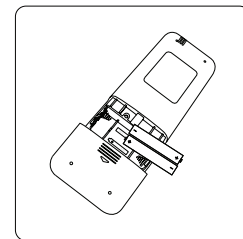

Byt ut batterierna

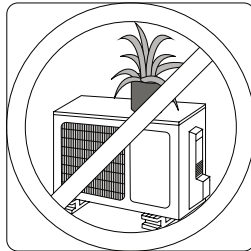
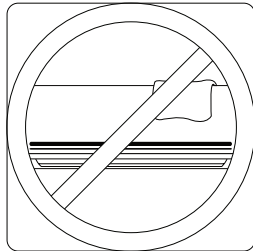

Försäkra dig om att luftintag och luftutlopp inte är blockerade

## FELSÖKNING



### SÄKERHETSFÖRESKRIFTER

Stäng omedelbart av enheten vid **NÅGOT** av följande tillstånd!

- Nätsladden är skadad eller onormalt varm
- Det luktar bränt
- Enheten avger ett högt eller onormalt ljud
- En säkring eller kretsbrytaren löser ut frekvent
- Vatten eller andra föremål kommer in i eller ut ur enheten

**FÖRSÖK INTE ÅTGÄRDA PROBLEMET PÅ EGEN HAND! KONTAKTA AUKTORISERAD SERVICEVERKSTAD OMEDELBART!**

## VANLIGA PROBLEM

Följande problem är inte felfunktioner och kräver därför i de flesta fall ingen reparation.

Problem	Möjlig orsak
Enheten startar inte när du trycker på startknappen	Enheten har en skyddsfunktion som stänger av den i 3 minuter vid risk för överlast. Enheten kan startas först 3 minuter efter att den stängdes av.
Enheten växlar läge från COOL (KYLA)/HEAT (VÄRME) till FAN (FLÄKT)	Vid behov ändrar enheten sina inställningar för att förhindra frostbildning. När temperaturen ökar återupptar enheten drift i valt driftläge.
	Inställd temperatur har uppnåtts och enheten stänger av kompressorn. Enheten fortsätter att arbeta vid temperaturförändringar.
Inomhusenheten avger vit ånga	I fuktiga regioner kan stora temperaturskillnader mellan luften i rummet och konditionerad luft generera vit ånga.
Både inom- och utomhusenheten avger vit ånga	När enheten återupptar driften i läge HEAT (VÄRME) efter avfrostning kan vit ånga bildas på grund av den fukt som genereras i avfrostningsprocessen.
Inomhusenheten låter mycket	Ljudet av luft som brusar kan höras när ventilationsgallret återställer sitt läge.
	Ett gnisslande ljud kan höras när enheten har körts på läge HEAT (VÄRME), vilket beror på att enhetens plastkomponenter utvidgas och dras samman.
Både inom- och utomhusenheten låter mycket	Ett lågt väsende ljud hörs under drift: Detta är normalt och orsakas av köldmediegas som flödar genom både inomhusenheten och utomhusenheten.
	Ett lågt väsende ljud som hörs när systemet startas, precis har stängts av eller avfrostas: Detta ljud är normalt och orsakas av köldmediegas som slutar cirkulera eller som byter riktning.
	Gnisslande ljud: Normal utvidgning och sammandragning av plast- och metallkomponenter orsakad av temperaturförändringar under drift kan generera ett gnisslande ljud.

Utomhusenheten låter mycket	Enheten avger olika ljud beroende på driftläge.
Damm avges från inomhusenheten eller utomhusenheten	Damm kan ansamlas på enheten när denna inte används under längre perioder. Detta damm avges när enheten startas igen. Skydda enheten från damm genom att täcka över den om den inte ska användas under längre perioder.
Enheten avger dålig lukt	Enheten kan absorbera dålig lukt från omgivningen (till exempel från möbler, matlagning, cigarettök etc.) vilken sedan avges under drift.
	Enhetens filter har blivit mögliga och måste rengöras.
Utomhusenhetens fläkt fungerar inte	Under drift regleras fläktvarvtalet för att optimera driften.
Felaktig/otillförlitlig drift eller ingen respons från enheten på kommandon	Störningar från mobilmaster eller mobilförstärkare kan påverka enhetens funktion negativt. Försök åtgärda problemet med följande åtgärder: <ul style="list-style-type: none"> <li>• Koppla bort enheten från strömförsörjning och anslut den igen.</li> <li>• Tryck på startknappen på fjärrkontrollen för att starta om driften.</li> </ul>

**OBS!** Kontakta återförsäljaren eller ditt närmsta servicecenter om problemet kvarstår. Ge en detaljerad beskrivning av enhetens felfunktion och tillhandahåll enhetens modellnummer.

### Felsökning

Vid eventuella problem ber vi dig kontrollera följande punkter innan du kontaktar reparationsverkstad.

Problem	Möjlig orsak	Åtgärd
Dålig kylprestanda	Inställd temperatur kan vara högre än rumstemperaturen	Ställ in lägre temperatur
	Värmeväxlaren på inomhusenheten eller utomhusenheten är smutsig	Rengör den smutsiga värmeväxlaren
	Luftfiltret är smutsigt	Ta bort filtret och rengör det (se anvisningar)
	Enhetens luftintag eller luftutlopp är igensatt	Stäng av enheten, avlägsna igensättningen och starta enheten igen

Problem	Möjlig orsak	Åtgärd
Dålig kylprestanda	Fönster och dörrar är öppna	Försäkra dig om att alla fönster och dörrar är stängda när enheten används
	Solljus genererar mycket hög värme	Stäng fönster och dra för gardiner/persienner när det är mycket varmt eller om solen lyser starkt
	För många värmekällor i rummet (personer, datorer, elektronik etc.)	Minska antalet värmekällor
	Låg köldmedienivå på grund av läckage eller långvarig användning	Kontrollera att det inte förekommer läckage (åtgärda eventuella läckage) och fyll på köldmedium
	Funktionen SILENCE (TYST LÄGE) (tillval) är aktiverad	Produktens prestanda kan försämrats något i SILENCE (TYST LÄGE). Stäng av SILENCE (TYST LÄGE)









Problem	Möjlig orsak	Åtgärd
Enheter fungerar inte	Fel på strömförsörjningen	Vänta tills strömförsörjningen är återupprättad
	Enheter är avstängd	Starta enheten
	Säkring har löst ut	Byt säkringen
	Fjärrkontrollens batterier är urladdade	Byt ut batterierna
	Enheters skyddsfunktion (3 minuters avstängning) har aktiverats	Vänta 3 minuter och starta därefter om enheten
	Timern är aktiverad	Stäng av timern



Enheten startar och stängs av frekvent	För mycket eller för lite köldmedium i systemet	Kontrollera att det inte förekommer läckage och fyll därefter på köldmedium i systemet
	Ej komprimerbar gas eller fukt har kommit in i systemet	Tappa av gas/fukt från systemet och fyll därefter på köldmedium
	Kompressorn är trasig	Byt kompressorn
	För hög eller för låg spänning	Installera en tryckvakt för att reglera spänningen
Dålig värmeprestanda	Utomhustemperaturen är extremt låg	Använd en extra värmeanordning
	Kalluft kommer in genom fönster och dörrar	Försäkra dig om att alla fönster och dörrar är stängda när enheten används
	Låg köldmedienivå på grund av läckage eller långvarig användning	Kontrollera att det inte förekommer läckage (åtgärda eventuella läckage) och fyll på köldmedium
Indikeringslampor blinkar	Antingen stänger enheten av sig eller så fortsätter den arbeta utan problem. Vänta 10 minuter om indikeringslamporna fortsätter att blinka eller om felkoder visas. Problemet kan lösa sig självt. Koppla bort enheten från strömförsörjning och anslut den igen om problemet kvarstår. Starta enheten. Koppla bort enheten från strömförsörjning och kontakta ditt lokala servicecenter om problemet kvarstår.	
En felkod som inleds med nedanstående bokstäver visas på inomhusenhetens display: E(x), P(x), F(x) EH(xx), EL(xx), EC(xx) PH(xx), PL(xx), PC(xx)		

**OBS!** Stäng omedelbart av enheten och kontakta ett auktoriserat servicecenter om problemet kvarstår efter att du har utfört ovanstående kontroller och diagnostik.

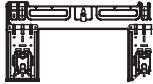
## TILLBEHÖR

Följande tillbehör medföljer luftvärmepumpen. Använd alla medföljande komponenter och tillbehör för att installera luftvärmepumpen. Felaktig installation kan resultera i vattenläckage, elstöt eller brand eller orsaka funktionsfel. De komponenter som inte medföljer luftvärmepumpen måste köpas separat.

Namn på tillbehör	Antal	Form	Namn på tillbehör	Antal	Form
Bruksanvisning	2-3		Fjärrkontroll	1	
Dräneringsanslutning (modeller med kyl- och värmedrift)	1		Batteri	2	
Tätning (modeller med kyl- och värmedrift)	1		Hållare för fjärrkontroll (tillval)	1	
Monteringsplatta	1		Fästskruv till hållare för fjärrkontroll (tillval)	2	

Namn på tillbehör	Antal	Form	Namn på tillbehör	Antal	Form
Förankringsplugg	5-8 (beroende på modell)		Litet filter (måste installeras på baksidan av huvudluftfiltret av behörig tekniker i samband med installation av apparaten)	1-2 (beroende på modell)	
Fästskruvar till monteringsplatta	5-8 (beroende på modell)				

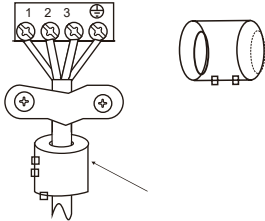
Namn	Form		Antal
Anslutningsrör	Vätskesida	Ø 6,35 mm	Komponenter som måste köpas separat. Kontakta återförsäljaren för information om korrekt rörstorlek för din enhet.
		Ø 9,52 mm	
	Gassida	Ø 9,52 mm	
		Ø 12,7 mm	
		Ø 16 mm	
		Ø 19 mm	
Magnetring och bälte (om sådana ingår i tillbehören). Se kopplingsschemat för installation på anslutningskabeln.	 <p>För bältet genom hålet i magnetringen för att säkra det på kabeln</p>		Varierar beroende på modell

# INSTALLATIONSÖVERSIKT – INOMHUSENHET

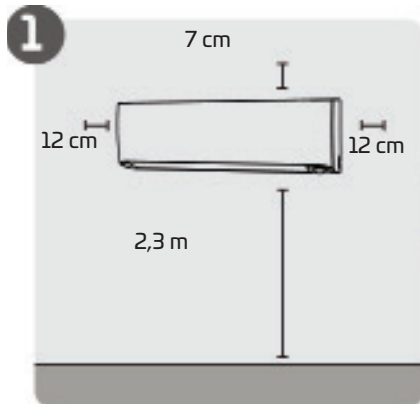

Välj installationsplats

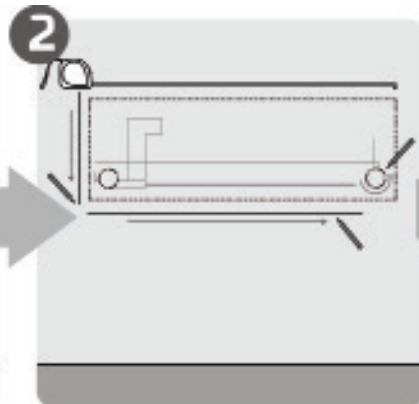

Märk ut plats för hål i väggen

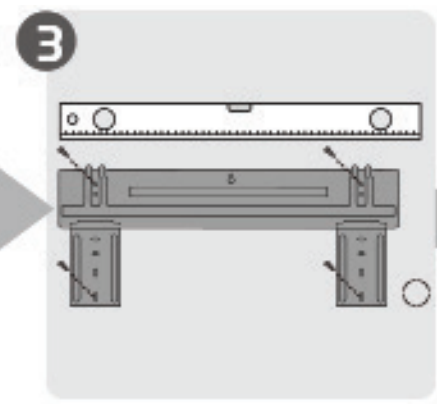

Fäst monteringsplattan

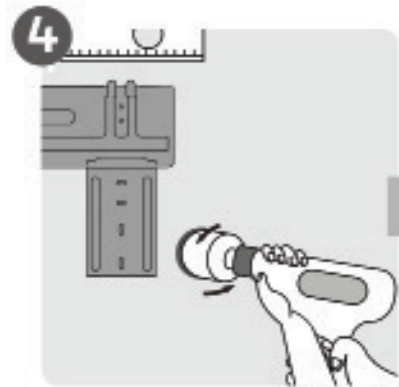

Borra hål i väggen

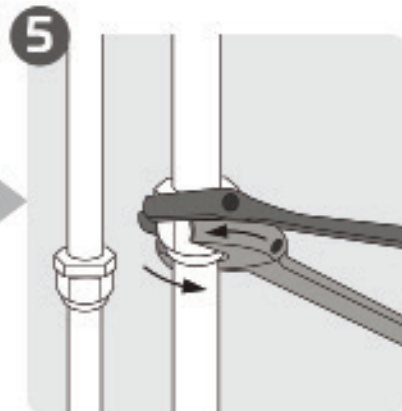

Anslut rörledningar

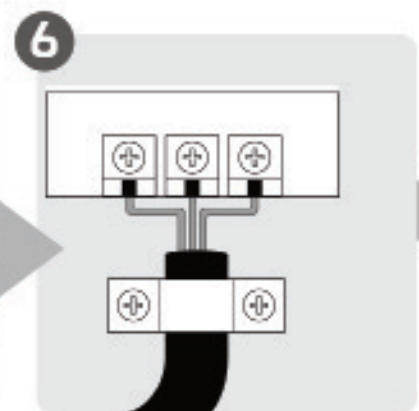

Anslut kablar (gäller inte för vissa platser i USA)

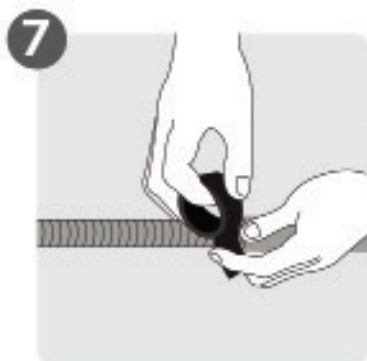

Förbered dräneringsslangen

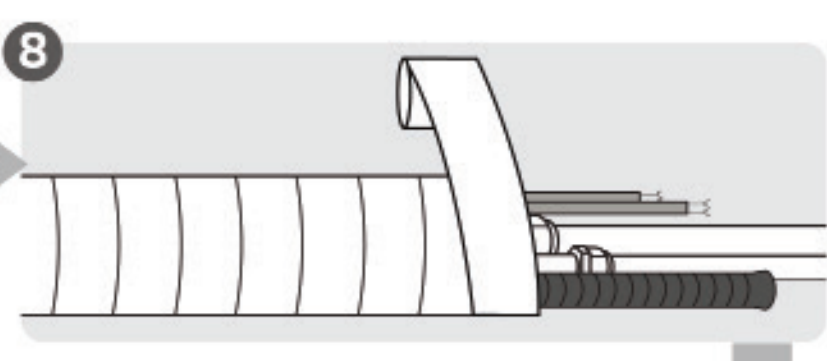

Linda skyddsisolering över rör och kablar (gäller inte för vissa platser i USA)



Montera inomhusenheten

**Obs!** För optimal prestanda rekommenderar vi att avståndet mellan enheten och taket är minst 10 cm.



## ENHETENS DELAR

**OBS!** Installation måste utföras i enlighet med krav i lokala och nationella standarder. Installationen kan skilja sig något från ett ställe till ett annat.

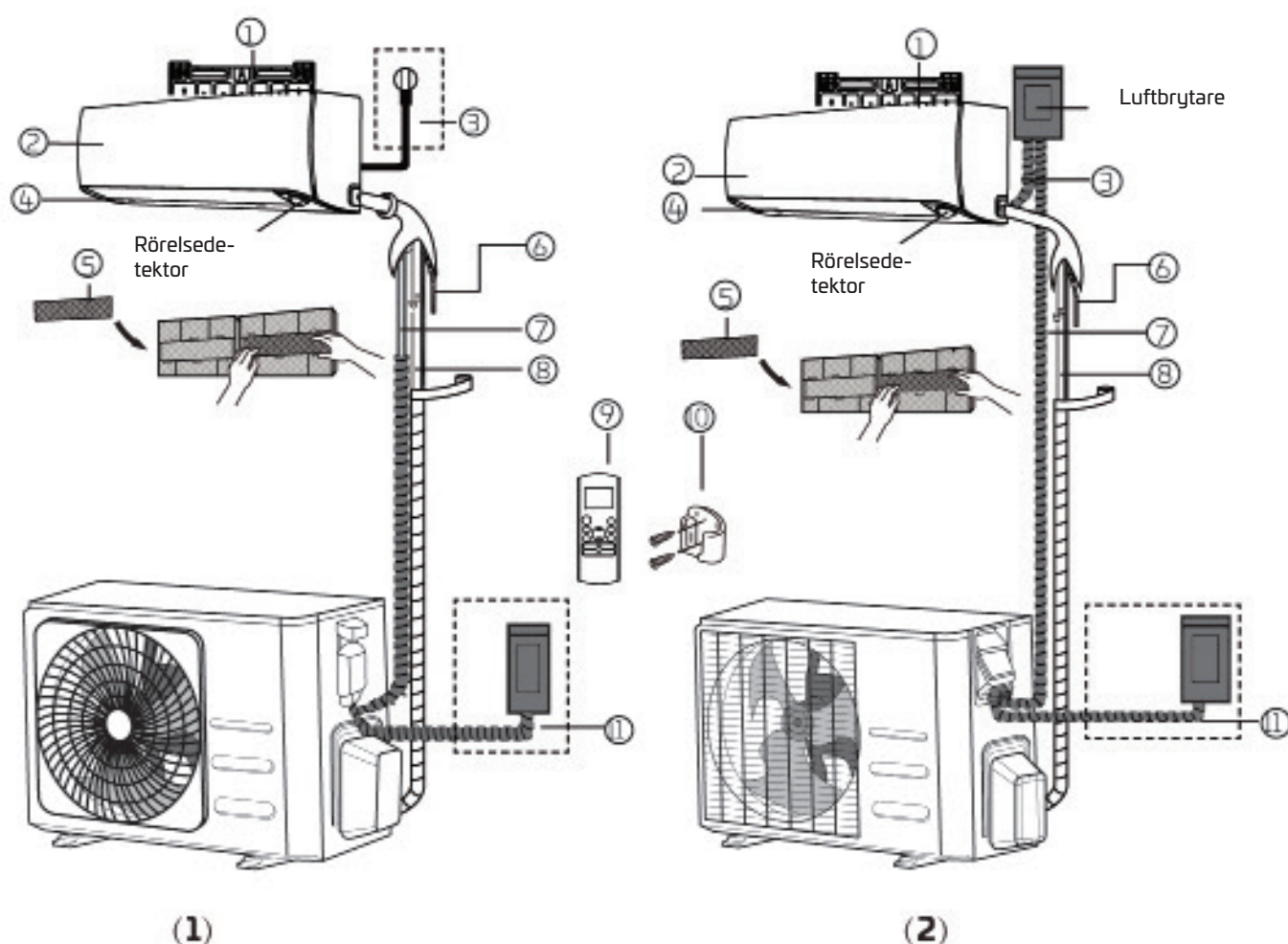

1. Väggh monteringsplatta
2. Frontpanel
3. Nätsladd (vissa enheter)
4. Ventilationsgaller
5. Plasmafilter (på baksidan av huvudfilter på vissa enheter)
6. Dräneringsrör
7. Signalkabel
8. Köldmedierör
9. Fjärrkontroll
10. Hållare för fjärrkontroll (vissa enheter)
11. Nätsladd för utomhusenhet (vissa enheter)

**ILLUSTRATIONER I HANDBOKEN:** Illustrationerna i denna bruksanvisning är endast avsedda att vara förklarande. Utseendet för din inomhusenhet kan variera något. Det faktiska utseendet är det som gäller.

# INSTALLATION AV INOMHUSENHET

## Installationsanvisningar – inomhusenhet

### FÖRE INSTALLATION

Kontrollera modellnumren på produktlådans etikett så att inomhusenheten och utomhusenheten stämmer överens.

### Steg 1: Välja installationsplats

Innan du kan installera inomhusenheten måste du välja en lämplig installationsplats. Följande är standarder som hjälper dig att välja en lämplig plats att installera enheten på.

#### En korrekt installationsplats uppfyller följande krav:

- Bra luftcirkulation
- Lättillgänglig dränering
- Buller från enheten kommer inte att störa andra
- Fast och stabil – platsen kommer inte att vibrera
- Tillräckligt stark för att bära enhetens vikt
- Minst en meters avstånd från annan elektrisk utrustning (till exempel tv, radio eller dator)

#### Installera INTE enheten på följande platser:

- I närheten av källor till värme, ånga eller brandfarlig gas
- I närheten av brandfarliga föremål som gardiner eller kläder
- I närheten av föremål som kan blockera luftcirkulationen
- I närheten av dörröppningar
- På platser som är utsatta för direkt solljus

### ANMÄRKNING OM HÅL I VÄGGEN:

Om inget fast köldmedierör finns:

Vid val av installationsplats är det viktigt att säkerställa att det finns gott om utrymme för hålet i väggen (se steget Borra hål i väggen för anslutningsrör) för signalkabeln och köldmedierören som ansluter inomhusenheten med utomhusenheten. All rördragning placeras som standard på höger sida av inomhusenheten (när du står vänd mot enheten). Rördragning kan emellertid utföras på såväl vänster som höger sida av enheten.

### Säkerställ rätt avstånd till vägg och tak med hjälp av följande bild:

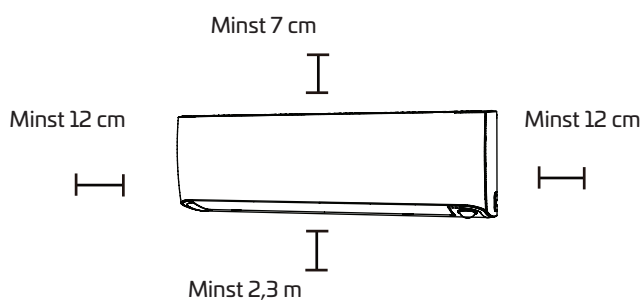

**OBS!** För optimal prestanda rekommenderar vi att avståndet mellan enheten och taket är minst 10 cm.

### Steg 2: Fästa monteringsplattan i väggen

Monteringsplattan används för montering av inomhusenheten. Säkerställ rätt avstånd till väggar och tak med hjälp av följande bild:

- Ta bort skruven som fäster monteringsplattan på inomhusenhetens baksida.

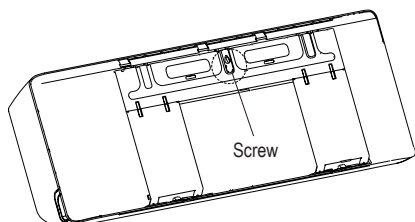

- Fäst monteringsplattan i väggen med medföljande skruvar. Försäkra dig om att monteringsplattan sitter plant mot väggen.

### ANMÄRKNING OM BETONG- OCH TEGELVÄGGAR:

Om väggen är av tegel, betong eller liknande material: Borra hål (diameter 5 mm) i väggen och sätt i medföljande förankringspluggar. Fäst sedan monteringsplattan i väggen genom att skruva i skruvarna i förankringspluggarna och dra åt dem ordentligt.

### Steg 3: Borra hål i väggen för anslutningsrör

1. Fastställ var på väggen hålet ska borrar utifrån monteringsplattans placering. Se monteringsplattans mått.
2. Borra ett hål i väggen med kärnborr (diameter 65 eller 90 mm, beroende på modell). Borra hålet något vinklat så att det är cirka 5–7 mm lägre på utsidan än på insidan. På så sätt säkerställs god vattenavrinning.
3. Placera skyddsmanschetten i hålet i väggen. Den skyddar kanterna på hålet och hjälper till att täta det när du ska avsluta installationsprocessen.



### VAR FÖRSIKTIG!

Försäkra dig om att du inte borrar i ledningar, rörsystem och andra känsliga komponenter när du borrar hål i väggen.

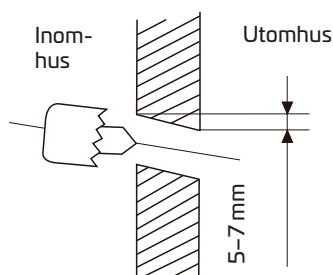

SE

**MONTERINGSPLATTANS MÅTT**

Monteringsplattans mått varierar något beroende på modell. Monteringsplattans form varierar något beroende på krav på anpassning. Installationsmått för inomhusenheter av samma storlek är emellertid desamma. Se exempel för typ A och B:

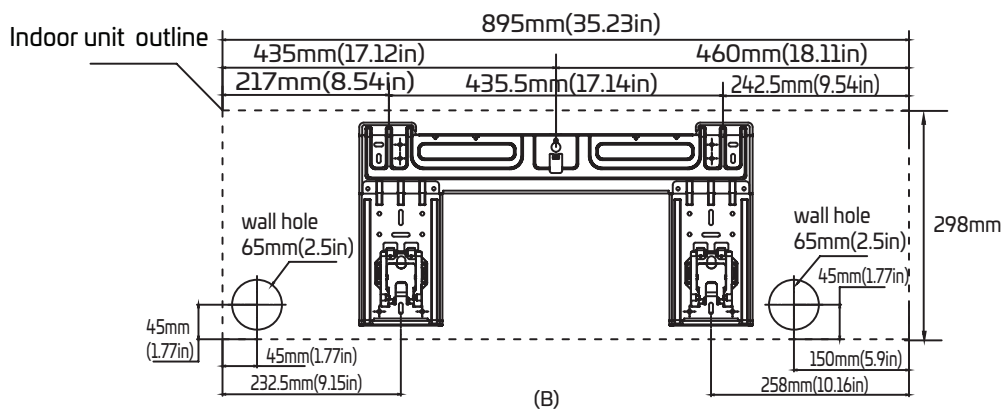
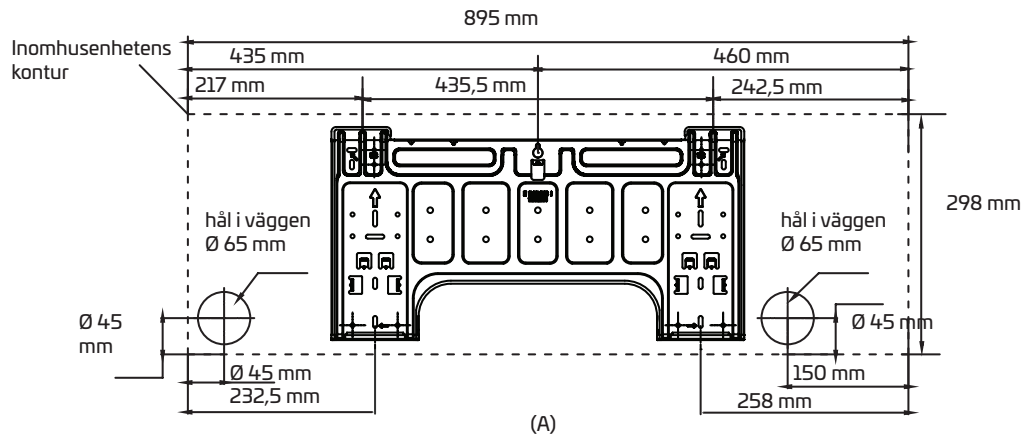
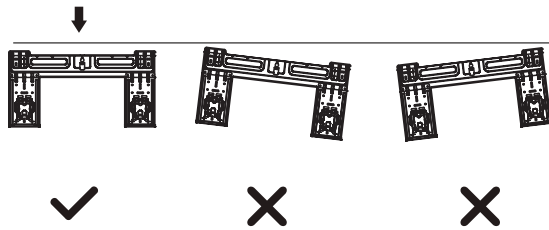
**Korrekt inriktning av monteringsplatta**

**OBS! När anslutningsröret på gassidan är  $\varnothing$  16 mm eller större måste hålet i väggen vara 90 mm.**

#### Steg 4: Förbereda köldmedierör

Köldmedierören ligger i en rörisolering fäst på enhetens baksida. Rören måste förberedas innan de dras genom hålet i väggen.

1. Utgå från hålets placering på väggen i förhållande till monteringsplattan när du ska välja vilken sida som röret ska gå ut från enheten.
2. Om hålet i väggen är bakom enheten låter du urtagspanelen av plast sitta kvar. Om hålet i väggen är vid sidan om inomhusenheten tar du bort urtagspanelen av plast på motsvarande sida av enheten. Detta skapar en öppning som röret från enheten kan dras genom. Använd spetstång om plastpanelen är svår att ta ur för hand.
3. Urtagspanelen har ett spår så att den är enklare att bryta av. Storleken på spåret avgörs av rörledningens diameter.

Urtagspanel

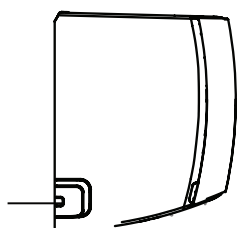

4. Om det redan finns ett inbäddat anslutningsrör i väggen går du vidare direkt till steget Ansluta dräneringsslang. Om det inte finns något inbäddat rör ansluter du inomhusenhetens köldmedierör till anslutningsröret som förbinder inomhusenheten och utomhusenheten. Se detaljerade anvisningar i avsnittet Anslutning av köldmedierör i denna bruksanvisning.

#### ANMÄRKNING OM RÖRVINKEL

Köldmedierören kan dras ut från inomhusenheten på fyra olika platser: vänster eller höger sida samt vänster eller höger sida på baksidan.

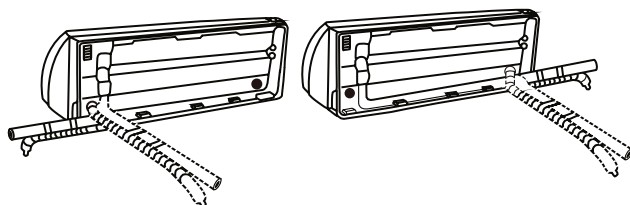

#### VAR FÖRSIKTIG!

Var mycket försiktig så att du inte klämmer eller skadar rören när du ska böja dem bort från enheten. Eventuella klämpunkter på rören påverkar enhetens prestanda.

#### Steg 5: Ansluta dräneringsslang

Dräneringsslangen ansluts som standard på enhetens vänstra sida (när du står vänd mot enhetens baksida). Den kan också fästas på höger sida. För att säkerställa korrekt dränering fäster du dräneringsslangen på den sida där köldmedierören kommer ut från enheten.

- Linda anslutningsstället noga med teflontejp för att säkerställa god tätning och förhindra läckage.
- Skydda den del av dräneringsslangen som blir kvar inomhus mot kondens med rörisolering av skumplast.
- Ta bort luftfiltret och håll lite vatten i kondensattråget för att kontrollera att vatten rinner smidigt från enheten.

SE

## ! ANMÄRKNING OM DRÄNERINGSSLANGENS PLACERING

Försäkra dig om att dräneringsslangen är placerad enligt bilden nedan.

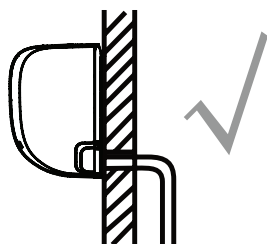

### KORREKT

Försäkra dig om att dräneringsslangen inte är klämd eller vikt för att säkerställa korrekt dränering.

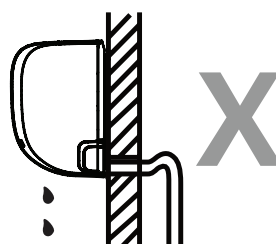

### FEL

Eventuella veck på dräneringsslangen orsakar ansamling av vatten.

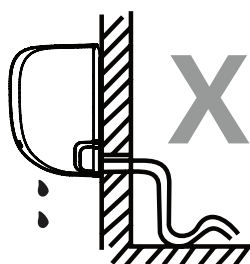

### FEL

Eventuella veck på dräneringsslangen orsakar ansamling av vatten.

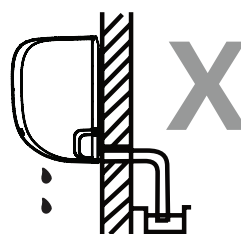

### FEL

Placera inte änden på dräneringsslangen i vatten eller i en behållare där vatten ansamlas. Detta förhindrar korrekt dränering.

## PLUGGA DRÄNERINGSHÅL SOM INTE ANVÄNDS

Dräneringshål som inte används ska pluggas med medföljande gummiplogg för att förhindra läckage.

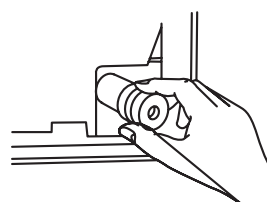

## LÄS DESSA FÖRESKRIFTER INNAN ELEKTRISKT ARBETE UTFÖRS

1. Allt elinstallationsarbete måste uppfylla lokala och nationella elinstallationsregler och -förfordningar och utföras av behörig elektriker.
2. Alla elanslutningar måste utföras enligt kopplingsdiagrammet på inomhus- respektive utomhusenhetens panel.
3. Vid allvariga säkerhetsproblem med strömförsörjningen måste arbetet avbrytas omedelbart. Förklara anledningen för kunden och vägra installera enheten tills säkerhetsproblemet har åtgärdats.

4. Nätspänning ska vara inom 90–110 % av märkspänningen. Otillräcklig strömförsörjning kan orsaka felfunktion, elstöt eller brand.
5. Om strömförsörjningen ansluts till fast elinstallation måste överspänningskydd och huvudströmbrytare installeras.
6. Om strömmen kopplas till fast elinstallation måste en krets brytare eller jordfelsbrytare som bryter alla poler via en frånskiljare (med kontaktavstånd på minst 3 mm) ingå i den fasta elinstallationen. Den krets brytare eller jordfelsbrytare som den behöriga elektrikern använder måste vara godkänd.
7. Anslut endast enheten till ett vägguttag för en enskild förgreningskrets. Anslut inte andra apparater till samma vägguttag.
8. Försäkra dig om att luftkonditioneringen (inomhusenheten) jordas korrekt.
9. Varje ledning måste vara ordentligt ansluten. En lös ledning kan orsaka att plinten överhettas och leda till felfunktion eller brand.
10. Försäkra dig om att inga ledningar kan komma i kontakt med eller vilar mot köldmedierör, kompressor eller rörliga delar inuti enheten.
11. Om enheten har ett extra elektriskt värmeelement måste detta installeras minst 1 meter från lättantändligt material.
12. Risk för elstöt! Rör inte elkomponenter direkt efter att strömförsörjningen har brutits. Vänta minst 10 minuter efter att du har brutit strömförsörjningen innan du rör elkomponenter.



### **VARNING**

**BRYT ALLTID STRÖMFÖRSÖRJNINGEN TILL SYSTEMET FÖRE ARBETE PÅ ELEKTRISKA KOMPONENTER ELLER KABLAR.**

#### **Steg 6: Ansluta signal- och nätkablar**

Signalkabeln möjliggör kommunikation mellan inomhusenheten och utomhusenheten. Innan du upprättar anslutningen måste du välja rätt kabelstorlek.

#### **Kabeltyper**

- Nätsladd för inomhusaggregat (om tillämpligt): H05VV-F eller H05V2V2-F
- Utomhuskabel: H07RN-F eller H05RN-F
- Signalkabel: H07RN-F

**OBS!** För Nordamerika: Välj kabeltyp i enhetlighet med lokala elinstallationsregler och förordningar.

#### **Minsta tvärsnittsarea för strömförsörjnings- och signalkablar (som referens) (gäller inte för Nordamerika)**

Märkström för enheten (A)	Nominell tvärsnittsarea (mm <sup>2</sup> )
> 3 och ≤ 6	0,75
> 6 och ≤ 10	1
> 10 och ≤ 16	1,5
> 16 och ≤ 25	2,5
> 25 och ≤ 32	4
> 32 och ≤ 40	6

## SE

**VÄLJA RÄTT KABELSTORLEK**

Storlek för nätsladd, signalkabel, säkring och brytare avgörs av maximal strömstyrka för enheten. Maximal strömstyrka är angiven på märkskylten placerad på enhetens sida. Utgå från denna märkskylt när du ska välja kabel, säkring och brytare.

**OBS!** För Nordamerika: Välj korrekt kabelstorlek enligt min. kretsbelastning som indikeras på enhetens märkskylt.

1. Öppna frontpanelen på inomhusenheten.
2. Öppna (med skruvmejsel) kopplingsdosans lucka på enhetens högra sida och därefter plintblockets lucka. Nu kan du komma åt plintblocket.

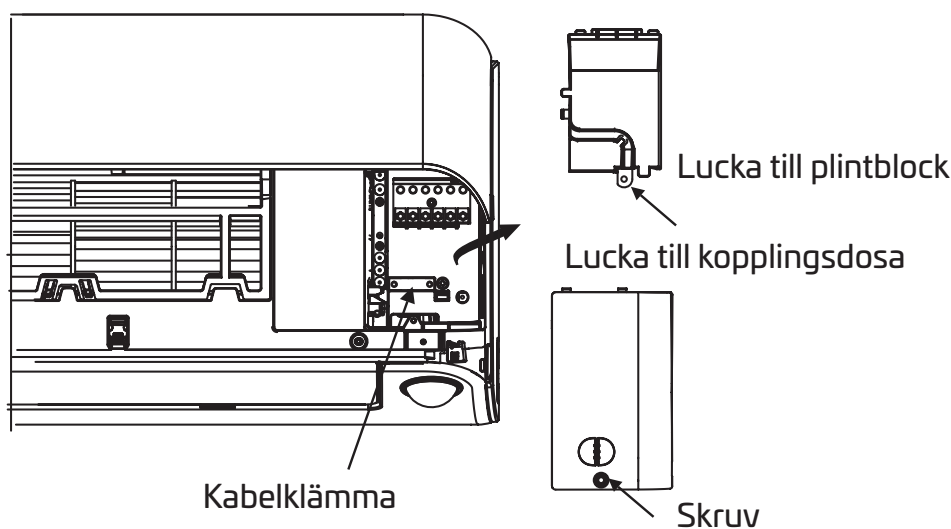
**VARNING**

**ALL KABELDRAGNING MÅSTE UTFÖRAS ENLIGT KOPPLINGSSCHEMAT PÅ INSIDAN AV INOMHUSENHETENS FRONTPANEL.**

3. Skruva loss kabelklämman under plintblocket och lägg den åt sidan.
4. Ta bort plastpanelen längst ned till vänster på enhetens baksida.
5. Dra signalkabeln genom denna öppning från baksidan och ut till enhetens framsida.
6. Ställ dig framför enhetens framsida. Anslut ledarna (se kopplingschema för inomhusenhet), anslut de U-formade kontaktdonen till respektive plint och skruva åt dem ordentligt.

**VAR FÖRSIKTIG!**

**BLANDA INTE IHOP FASLEDARE OCH NEUTRALLEDARE**

Detta är farligt och kan orsaka funktionsfel i luftvärmepumpen.

7. Efter att du har kontrollerat att alla anslutningar är säkra fäster du signalkabeln i enheten med kabelklämman. Skruva åt kabelklämman ordentligt.
8. Sätt tillbaka kopplingsdosluckan på enhetens framsida och plastpanelen på baksidan.



**⚠ ANMÄRKNING OM KABELDRAGNING  
ANSLUTNINGSPROCESSEN KAN SKILJA SIG NÅGOT MELLAN OLIKA ENHETER OCH  
REGIONER.**

**Steg 7: Bunta ihop rör och kablar**

Bunta ihop rörledningar, dräneringsslang och signalkabel innan du drar dem genom hålet i väggen. På så sätt sparar du utrymme samtidigt som du skyddar och isolerar dem (gäller inte Nordamerika).

1. Bunta ihop dräneringsslang, köldmedierör och signalkabel enligt nedan:

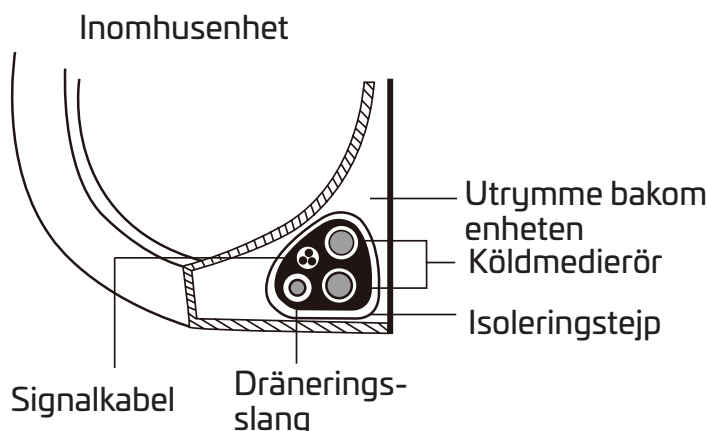

**DRÄNERINGSSLANGEN MÅSTE LIGGA UNDERST**

Försäkra dig om att dräneringsslangen ligger underst i buntningen. Om dräneringsslangen ligger överst kan det leda till att kondensatträget svämmar över, vilket kan orsaka brand eller vattenskada.

**BUNTA INTE IHOP SIGNALKABELN TILLSAMMANS MED ANDRA KABLAR**

När du buntar ihop dessa ledningar är det viktigt att du inte virar ihop eller korsar signalkabeln med andra kablar.

2. Fäst dräneringsslangen på köldmedierörens undersida med vinyltejp.
3. Bunta ihop signalkabeln, köldmedierören och dräneringsslangen ordentligt genom att linda in dem med isoleringstejp. Kontrollera en gång till att allt är korrekt hopbuntat.

**BUNTA INTE IHOP RÖRÄNDARNA**

Håll rörändarna fria när du buntar ihop ledningarna. Du måste kunna komma åt dem för att utföra täthetsprovningen i slutet av installationsprocessen (se avsnittet Elsäkerhetskontroller och täthetsprovning i denna bruksanvisning).

**Steg 8: Montera inomhusenheten**

**Följ nedanstående anvisningar om du har installerat ett nytt anslutningsrör till utomhusenheten:**

1. Om du redan har dragit köldmedierören genom hålet i väggen går du vidare till steg 4.
2. I annat fall dubbelkontrollerar du att ändarna på köldmedierören är tätade så att smuts och främmande material inte kan tränga in i rören.
3. För buntan med köldmedierör, dräneringsslang och signalkabel långsamt genom hålet i väggen.
4. Häng upp inomhusenhetens överdel i den övre kroken på monteringsplattan.
5. Kontrollera att enheten sitter fast ordentligt på monteringsplattan genom att trycka lätt på enhetens sidor. Det ska inte gå att vicka eller skjuta på enheten.

SE

6. Tryck ned den undre halvan av enheten med ett jämnt tryck. Fortsätt trycka ned tills enheten snäpper fast på krokarna utmed monteringsplattans nederkant.
7. Kontrollera att enheten är ordentligt monterad ytterligare en gång genom att trycka lätt i sidorna igen.

#### Följ nedanstående anvisningar om köldmedierören redan är inbäddade i väggen:

1. Häng upp inomhusenhetens överdel i den övre kroken på monteringsplattan.
2. Använd hållaren i monteringsplattan för att stötta upp enheten så att du får tillräckligt med plats för att ansluta köldmedierör, signalkabel och dräneringsslang.

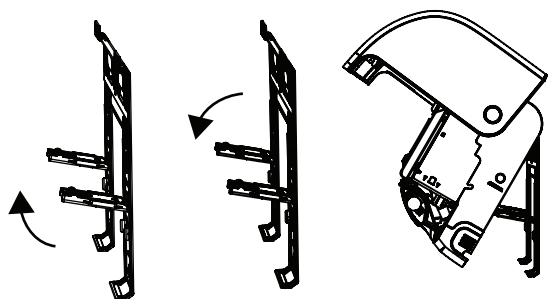

3. Anslut dräneringsslangen och köldmedierören (se anvisningar i avsnittet Anslutning av köldmedierör i denna bruksanvisning).
4. Håll röranslutningspunkten fri för att kunna utföra läckttest (se avsnittet Elsäkerhetskontroller och täthetsprovning i denna bruksanvisning).
5. När läckttestet är klart lindar du in anslutningspunkten med isoleringstejp.
6. Ta bort hållaren eller kilen som stöttar upp enheten.
7. Tryck ned den undre halvan av enheten med ett jämnt tryck. Fortsätt trycka ned tills enheten snäpper fast på krokarna utmed monteringsplattans nederkant.

#### ENHETEN GÅR ATT JUSTERA

Tänk på att krokarna på monteringsplattan är mindre än hålen baktill på enheten. Om det inte finns tillräckligt med plats för att komma åt att ansluta inbäddade rör till inomhusenheten går den att justera 30–50 mm åt vänster eller höger (beroende på modell).

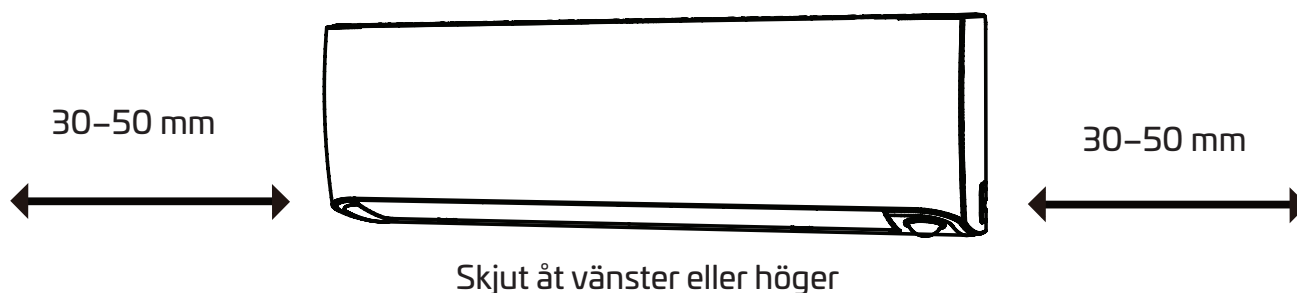

# INSTALLATION AV UTOMHUSENHET

Följ lokala standarder och förordningar vid installation av enheten. Dessa kan skilja sig åt något mellan olika regioner.

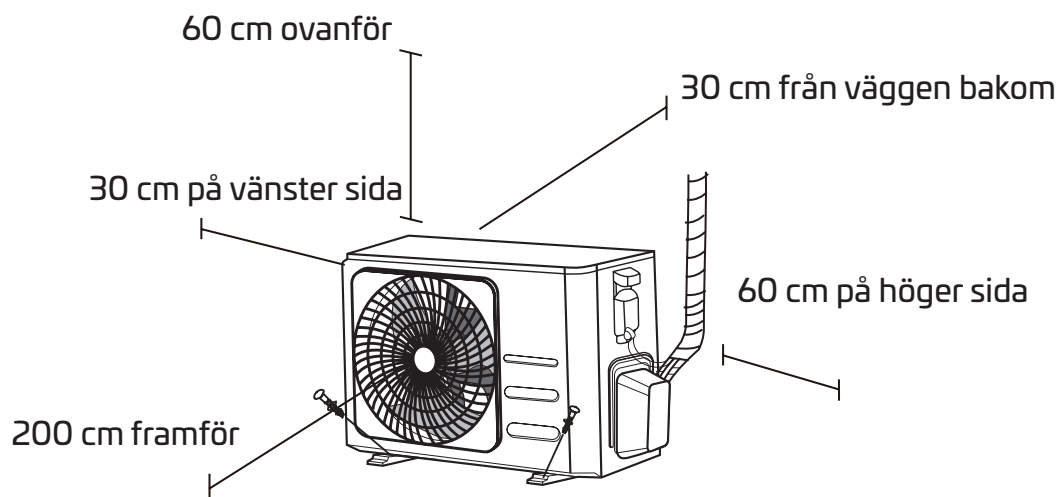

## Installationsanvisningar – utomhusenhet

### Steg 1: Välj installationsplats

Innan du kan installera utomhusenheten måste du välja en lämplig installationsplats. Följande är standarder som hjälper dig att välja en lämplig plats att installera enheten på.

#### En korrekt installationsplats uppfyller följande krav:

Uppfyller alla utrymmeskrav för installationen (se ovan).

- Bra luftcirkulation och ventilation
- Fast och stabil – platsen kan bära enheten och kommer inte att vibrera
- Buller från enheten kommer inte att störa andra
- Skyddad mot långvarig exponering för direkt solljus och nederbörd
- Om det finns risk för snöfall: Hög enheten över sockeln för att förhindra isbildning och eventuell skada på spolar. Montera enheten på högre höjd än det genomsnittliga snödjupet i området. Min. monteringshöjd: 50 cm

#### Installera INTE enheten på följande platser:

- ⊘ Nära hinder som kommer att blockera luftintag/luftutlopp
- ⊘ Nära allmänna gator, områden med mycket folk eller där buller från enheten kommer att störa andra
- ⊘ Nära djur eller växter som kan ta skada av utblås av varmluft
- ⊘ Nära källa till brandfarlig gas
- ⊘ På plats som är utsatt för stora mängder damm
- ⊘ På plats som är utsatt för luft med mycket hög salthalt

## SE

**SÄRSKILDA ÅTGÄRDER VID EXTREMA VÄDERFÖRHÅLLANDEN****Om enheten är utsatt för hård vind:**

Installera enheten så att utblåsfläkten är riktad i 90° vinkel mot vindriktningen. Bygg vid behov ett skydd framför enheten som skyddar den mot extremt hård vind (se bilder nedan).

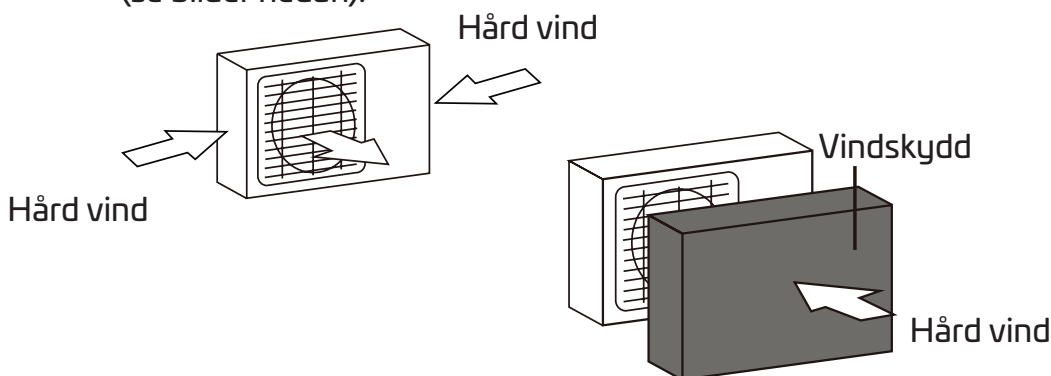
**Om enheten är utsatt för kraftig nederbörd (regn eller snö):**

Bygg ett skydd ovanför enheten som skyddar den mot regn och snö. Försäkra dig om att du inte blockerar luftflödet runt enheten.

**Om enheten är utsatt för luft med hög salthalt (kustnära klimat):**

Använd en utomhusenhet som är konstruerad särskilt för att stå emot korrosion.

**Steg 2: Installera dräneringsanslutning (endast till luftvärmepump)**

Installera dräneringsanslutningen på enhetens undersida innan du skruvar fast utomhusenheten. Obs! Det finns två olika typer av dräneringsanslutningar beroende på modell av utomhusenhet.

**Följ nedanstående anvisningar om dräneringsanslutningen levereras med gummitätning (se bild A):**

1. Montera gummitätningen på den ände av dräneringsanslutningen som ska anslutas till utomhusenheten.
2. För in dräneringsanslutningen i hålet i behållaren vid enhetens sockel.
3. Vrid dräneringsanslutningen 90° tills den klickar på plats (riktad mot enhetens framsida).
4. Anslut dräneringsslangens förlängare (medföljer inte) till dräneringsanslutningen, så att vatten kan ledas bort från enheten i värmedrift.

**Följ nedanstående anvisningar om dräneringsanslutningen inte levereras med gummitätning (se bild B):**

1. För in dräneringsanslutningen i hålet i behållaren vid enhetens sockel.  
Dräneringsanslutningen klickar fast.
2. Anslut dräneringsslangens förlängare (medföljer inte) till dräneringsanslutningen, så att vatten kan ledas bort från enheten i värmedrift.

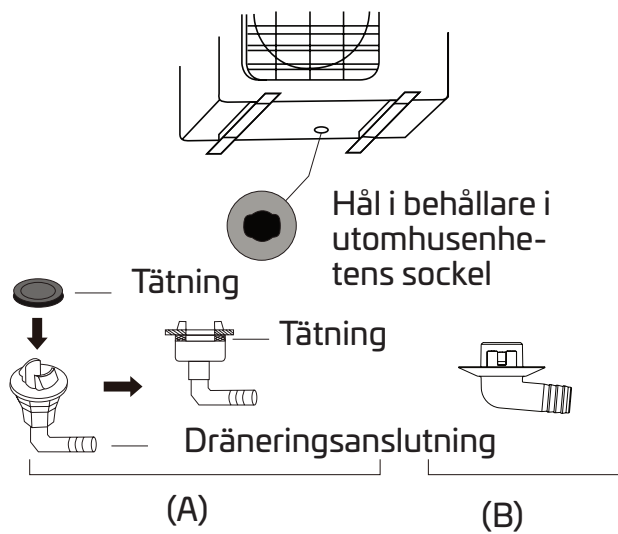

### ! I KALLT KLIMAT

Försäkra dig om att dräneringsslangen är så vertikal som möjligt i kallt klimat för att säkerställa snabb vattenavrinning. Om dränering av vatten är för långsam kan vattnet frysa i slang- en så att enheten blir vattenfylld.

### Steg 3: Förankra utomhusenheten

Utomhusenheten kan förankras i marken eller skruvas fast (med M10-skruvar) i en väggmonterad konsol. Förbered installation av enhetens sockel enligt måtten nedan.

### ENHETENS MONTERINGSMÅTT

Nedan finns en lista med utomhusenheter av olika storlekar samt avstånd mellan deras monteringsfötter. Förbered installation av enhetens sockel enligt måtten nedan.

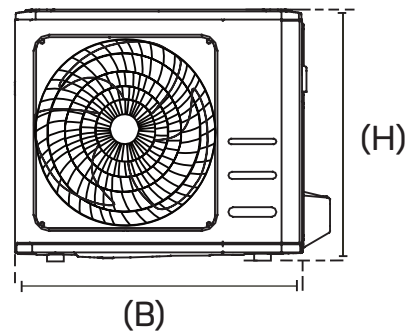
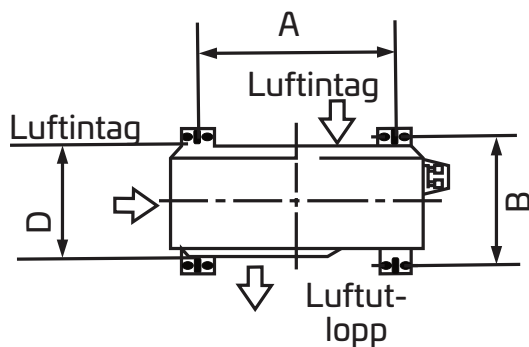

Utomhusenhetens mått (mm)	Monteringsmått	
	Avstånd A (mm)	Avstånd B (mm)
B x H x D		
805 x 554 x 330 mm	511 mm	317 mm

**SE****Följ nedanstående anvisningar om du ska installera enheten på marken eller på en betongplatta:**

1. Märk ut de fyra expanderbultarnas placering enligt måtten i listan.
2. Förborra hål för expanderbultarna.
3. Placera en mutter i änden på varje expanderbult.
4. Slå i expanderbultarna i de förborrade hålen.
5. Skruva bort muttrarna från expanderbultarna och placera därefter utomhusenheten över bultarna.
6. Sätt en bricka på varje expanderbult och skruva därefter på muttrarna igen.
7. Dra åt varje mutter ordentligt med skiftnyckel.

**VARNING**

**VI REKOMMENDERAR ATT DU ALLTID ANVÄNDER ÖGONSKYDD NÄR DU BORRAR I BETONG.**

**Följ nedanstående anvisningar om du ska installera enheten på väggmonterad konsol:****VAR FÖRSIKTIG!**

**Försäkra dig om att väggen är av fast tegel, betong eller liknande starkt material. Vägghkonstruktionen måste kunna bära minst fyra gånger enhetens vikt.**

1. Märk ut placering för hål i konsolen (se mått i listan).
2. Förborra hål för expanderbultarna.
3. Placera mutter och bricka i änden på varje expanderbult.
4. Skruva i expanderbultarna genom hålen i monteringsfästena, positionera monteringsfästena i korrekt läge och slå i expanderbultarna i väggen.
5. Kontrollera att monteringsfästena sitter rakt.
6. Lyft enheten försiktigt och placera dess monteringsfötter på fästena.
7. Skruva fast enheten ordentligt i fästena.
8. Installera, om möjligt, enheten med gummipackningar för att minska vibrationer och buller.

**Steg 4: Ansluta signal- och nätkablar**

Utomhusenhetens plintblock är skyddat av en kopplingsdoslucka på enhetens sida. Ett omfattande kopplingsschema finns på insidan av kopplingsdosluckan.

**VARNING**

**BRYT ALLTID STRÖMFÖRSÖRJNINGEN TILL SYSTEMET FÖRE ARBETE PÅ ELEKTRISKA KOMPONENTER ELLER KABLAR.**

1. Förbered kabeln för anslutning:

## ANVÄND RÄTT KABEL

Se Kabeltyper på sidan 87 för information om val av korrekt kabel.

## VÄLJA RÄTT KABELSTORLEK

Storlek för nätsladd, signalkabel, säkring och brytare avgörs av maximal strömstyrka för enheten. Maximal strömstyrka är angiven på märkskylten placerad på enhetens sida. OBS! För Nordamerika: Välj korrekt kabelstorlek enligt min. kretsbelastning (indikeras på enhetens märkskylt).

- Skala av gummimanteln i båda ändar på kabeln med kabelskalare (cirka 40 mm av ledartrådarna ska vara skalade).
- Skala av isoleringen i ändarna på ledarna.
- Kläm fast U-formade kontaktdon i änden på trådarna med hjälp av en krymptång.

## VARNING FASLEDARE!

När du krymper ledarna är det viktigt att tydligt separera fasledaren från övriga ledare.



## VARNING

**ALL KABELDRAGNING MÅSTE UTFÖRAS STRIKT ENLIGT KOPPLINGSSCHEMAT PÅ INSIDAN AV UTOMHUSENHETENS KOPPLINGSDOSLUCKA.**

2. Skruva loss kopplingsdosluckan och ta bort den.
3. Skruva loss kabelklämman under plintblocket och lägg den åt sidan.
4. Anslut ledarna i enlighet med kopplingsschemat. Skruva därefter fast de U-formade kontaktdonen på respektive plint (dra åt dem ordentligt).
5. När du har kontrollerat att alla anslutningar är säkra virar du runt ledningarna för att förhindra att regnvatten rinner in i plinten.
6. Använd kabelklämma för att fästa kabeln i enheten. Skruva åt kabelklämman ordentligt.
7. Isolera ledningstrådar som inte används med eltejp. Lägg dem så att de inte vidrör några el- eller metallkomponenter.
8. Sätt tillbaka kopplingsdosluckan på enhetens sida och skruva fast den.

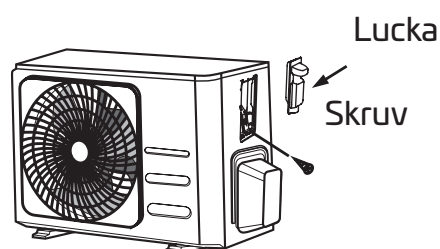

**OBS!** Om kabelklämman ser ut som den nedan väljer du ett lämpligt genomgående hål som passar ledarens diameter.



Tre hålstorlekar: litet, stort, medelstort

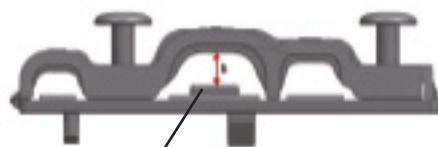

Om kabeln inte kläms fast ordentligt använder du spännet för att stötta upp den så att du kan klämma fast den korrekt.

**SE****För Nordamerika**

1. Skruva ur de tre skruvarna och ta bort kopplingsdosluckan från enheten.
2. Ta bort locken från panel med kabelrör.
3. Montera kabelrören (medföljer inte) tillfälligt på panel med kabelrör.
4. Anslut ledare för både strömförsörjning och lågspänningsledare till respektive plintar på plintblocket.
5. Jorda enheten i enhetlighet med lokala lagar.
6. Kapa alla ledare så att de är flera centimeter längre än minsta nödvändiga längd.
7. Säkra kabelrören med låsmuttrar.

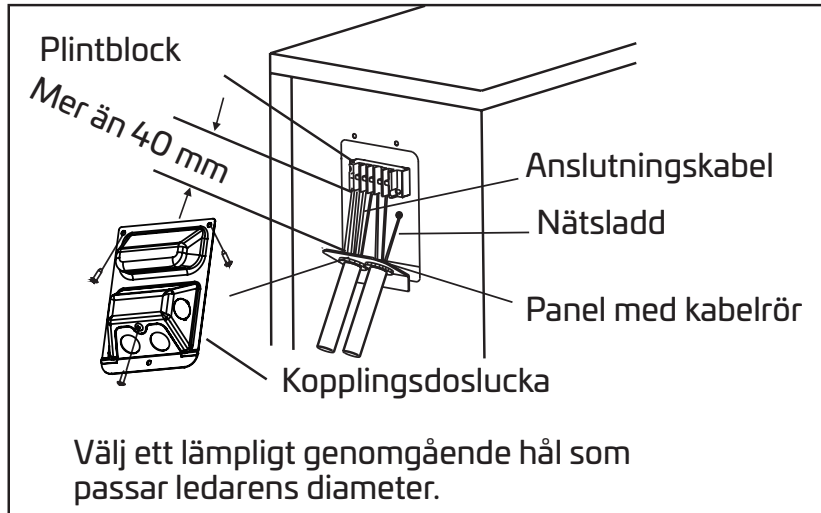



# ANSLUTNING AV KÖLDMEDIERÖR

Försäkra dig om att det inte kommer in andra ämnen eller gaser än specificerat köldmedium i enheten vid anslutning av köldmedierören. Förekomst av andra gaser och ämnen reducerar enhetens kapacitet och kan orsaka onormalt högt tryck i kylkretsen. Detta kan orsaka explosion och personskada.

## Anmärkning om rörlängd

Köldmedierörens längd kommer att påverka enhetens prestanda och energieffektivitet. Den nominella verkningsgraden är testad på enheter med en rörlängd på 5 meter (standardlängd för rör i Nordamerika är 7,5 meter). För att minimera vibrationer och ljudnivå måste rörlängden vara minst 3 meter.

I speciella tropiska områden kan köldmedium inte fyllas i modeller som använder R290-köldmedium och max. längd för köldmedierör får inte överstiga 10 meter.

Se specifikationer för max. längd och fallhöjd för rörledning i tabellen nedan.

## Max. längd och fallhöjd för köldmedierör per enhetsmodell

Modell	Kapacitet (BTU/h)	Max. längd (m)	Max. fallhöjd (m)
Split-inverter (R410A, R32) luftkonditionering (inomhusenhet)	< 15 000	25 m	10 m
	≥ 15 000 och < 24 000	30 m	20 m
	≥ 24 000 och < 36 000	50 m	25 m

## Anslutningsanvisningar – köldmedierör

### Steg 1: Kapa rör

Var extra noga när du ska förbereda köldmedierören så att du kapar och flänsar dem korrekt. Detta kommer att säkerställa en effektiv drift och minimera behovet av underhåll i framtiden.

1. Mät avståndet mellan inomhusenheten och utomhusenheten.
2. Kapa röret lite längre än uppmätt avstånd med rörkapare.
3. Försäkra dig om att röret kapas exakt i 90° vinkel.

SE

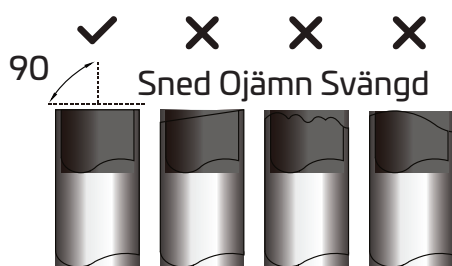

### DEFORMERA INTE RÖRET NÄR DU KAPAR DET

Var extra försiktig så att du inte skadar, klämmer eller deformerar röret under kapningen. Om du gör det minskar enhetens värmeverkningsgrad drastiskt.

### Steg 2: Ta bort grader

Grader kan påverka lufttäteten i köldmedierörens anslutning.

Försäkra dig om att alla grader avlägsnas.

1. Håll röret riktat nedåt så att grader inte riskerar att falla ned i röret.
2. Avlägsna alla grader från skärsnittet med en brotsch eller ett avgradningsverktyg.

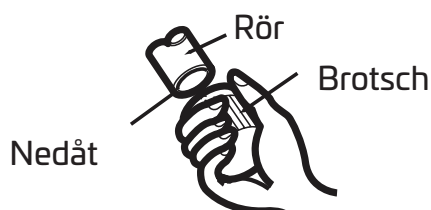

### Steg 3: Flänsa rörändar

Det är viktigt att kragningen utförs korrekt för att anslutningen ska bli lufttät.

1. Efter att du har avlägsnat graderna från det kapade röret försluter du ändarna med eltejp så att inget främmande material kommer in i röret.
2. Täck röret med isoleringsmaterial.
3. Placera överfallsmuttrar på rörets båda ändar. Försäkra dig om att de är vända åt rätt håll. Det går inte att sätta på eller vända dem efter kragningen.

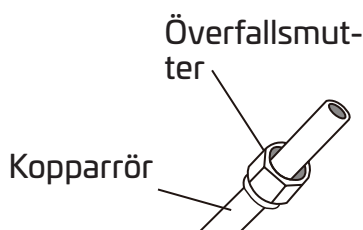

4. Ta bort eltejpen från rörändarna när det är dags att påbörja kragningen.
5. Sätt fast flänsformen på röränden. Röränden måste sticka ut från flänsformens kant enligt måtten i tabellen nedan.

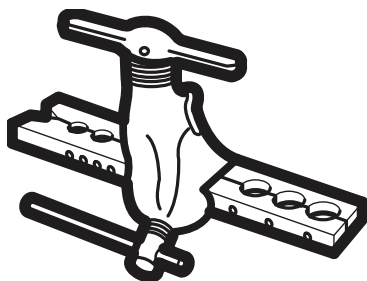

## RÖRLÄNGD OVANFÖR FLÄNSFORMENS KANT

Ytterdiameter för rör (mm)	A (mm)	
	Min.	Max.
Ø 6,35 mm (1/4")	0,7 mm	1,3 mm
Ø 9,52 mm (3/8")	1,0 mm	1,6 mm
Ø 12,7 mm (1/2")	1,0 mm	1,8 mm
Ø 16 mm (5/8")	2,0 mm	2,2 mm
Ø 19 mm (3/4")	2,0 mm	2,4 mm

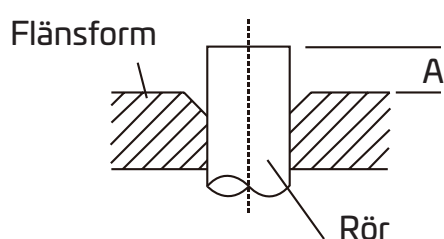

6. Placera kragningsverktyget på formen.
7. Skruva på kragningsverktygets handtag medurs tills röret är helt kragat.
8. Ta bort kragningsverktyget och formen och kontrollera att röret inte har spruckit och att flänsen är jämn.

### Steg 4: Ansluta rör

Var försiktig så att du inte använder för högt åtdragningsmoment eller deformerar rören på något sätt när du ansluter köldmedierören. Anslut röret på lågtryckssidan först och därefter röret på högtryckssidan.

### MINSTA BÖJRADIE

När anslutande köldmedierör ska böjas är minsta tillåtna böjradie 10 cm.

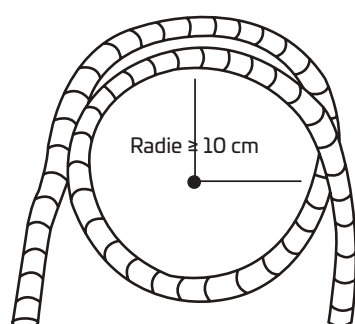

SE

## Anvisningar för anslutning av rör till inomhusenheten

1. Rikta in de båda rören du ska ansluta så att de är centrerade med varandra.

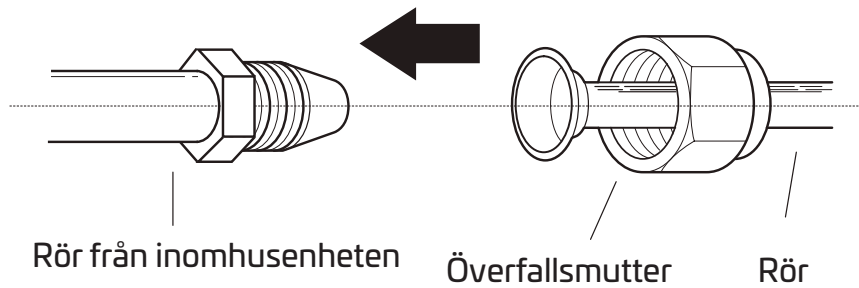

2. Dra åt överfallsmuttern så hårt som möjligt för hand.

3. Greppa muttern på enhetens rör med en U-nyckel.

4. Medan du håller ett ordentligt grepp om muttern på enhetens rör drar du åt överfallsmuttern med en momentnyckel enligt åtdragningsmomenten i tabellen. Föreskrivna åtdragningsmoment nedan. Lossa något på överfallsmuttern och dra åt den igen.

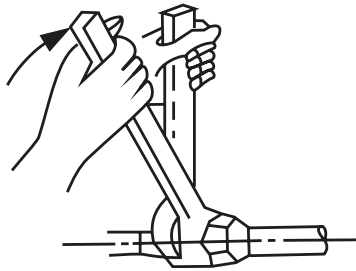

## FÖRESKRIVNA ÅTDRAGNINGSMOMENT

Ytterdiameter (mm) för rör	Åtdragningsmoment (Nm)	Mått (mm) för kragning (B)	Form på kragning
Ø 6,35 mm (1/4")	18–20	8,4–8,7 mm	
Ø 9,52 mm (3/8")	32–39	13,2–13,5 mm	
Ø 12,7 mm (1/2")	49–59	16,2–16,5 mm	
Ø 16 mm (5/8")	57–71	19,2–19,7 mm	
Ø 19 mm (3/4")	67–101	23,2–23,7 mm	

## ⊘ ANVÄND INTE FÖR HÖG KRAFT

För mycket kraft kan knäcka muttern eller skada köldmedieröret. Föreskrivna åtdragningsmoment i tabellen ovan får inte överskridas.

## Anvisningar för anslutning av rör till utomhusenheten

1. Lossa ventilkåpan på utomhusenhetens sida.
2. Avlägsna skyddslocken från ventilernas båda ändar.
3. Rikta in den kragade röränden med respektive ventil. Dra därefter åt överfallsmuttern så hårt som möjligt för hand.
4. Greppa ventilkroppen med en U-nyckel. Håll inte i muttern som tätar serviceventilen.

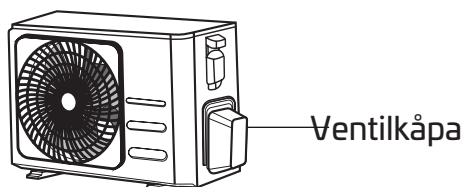

5. Håll ett ordentligt grepp om ventilkroppen och dra åt överfallsmuttern enligt föreskrivet åtdragningsmoment med en momentnyckel.
6. Lossa något på överfallsmuttern och dra åt den igen.
7. Upprepa steg 3 till 6 för det återstående röret.

### ! GREPPA VENTILKROPPEN MED EN U-NYCKEL

Momentet från åtdragningen av överfallsmuttern kan få andra delar av ventilen att brytas loss.

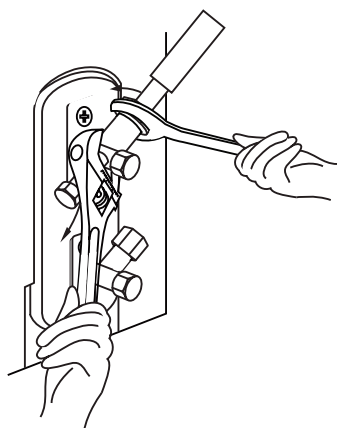

# EVAKUERING AV LUFT

## Förberedelser och försiktighetsåtgärder

Luft och främmande material i köldmediekretsen kan orsaka onormala tryckstegringar, vilket kan skada luftkonditioneringen (inomhusenheten), påverka verkningsgraden och orsaka personskada. Använd en vakuumpump och ett manometerställ för att evakuera köldmediekretsen och avlägsna all icke-kondenserbar gas och fukt i systemet.

Evakuering ska utföras i samband med första installation och när enheten flyttas.

## INNAN EVAKUERING UTFÖRS

- Försäkra dig om att anslutningsrör mellan inomhusenhet och utomhusenhet är korrekt anslutna.
- Kontrollera så att alla kablar är korrekt anslutna.

## Evakueringsanvisningar

1. Anslut manometerställets påfyllningsslang till serviceporten på utomhusenhetens lågtrycksventil.
2. Anslut ytterligare en påfyllningsslang från manometerstället till vakuumpumpen.
3. Öppna manometerställets lågtryckssida. Håll högtryckssidan stängd.
4. Starta vakuumpumpen för att evakuera systemet.
5. Kör vakuumpumpen i minst 15 minuter eller tills kombinationsmanometern visar  $-76 \text{ cmHg}$  ( $-10 \text{ Pa}$ ).

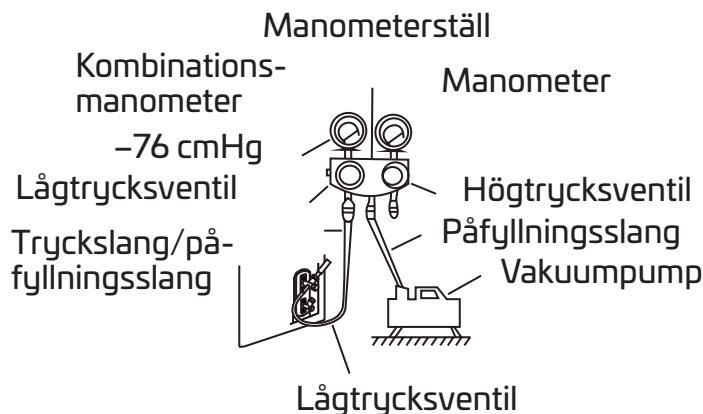

6. Stäng manometerställets lågtryckssida och stäng därefter av vakuumpumpen.
7. Vänta 5 minuter och kontrollera sedan att systemtrycket inte har förändrats.
8. Om systemtrycket har ändrats: Se avsnittet om täthetsprovning för anvisningar om hur du undersöker läckage. Om systemtrycket är oförändrat skruvar du loss locket
9. från högtrycksventilen (packboxventil). För in en insexnyckel i högtrycksventilen (packboxventil) och öppna ventilen genom att vrida insexnyckeln ett  $1/4$  varv moturs. Lyssna efter gas som kommer ut ur systemet. Stäng ventilen efter 5 sekunder.
10. Kontrollera manometern under 1 minut för att säkerställa att det inte föreligger någon tryckförändring. Manometern ska visa något över atmosfärstryck.
11. Ta bort påfyllningsslangen från serviceporten.
12. Öppna högtrycks- och lågtrycksventilerna helt med insexnyckeln.

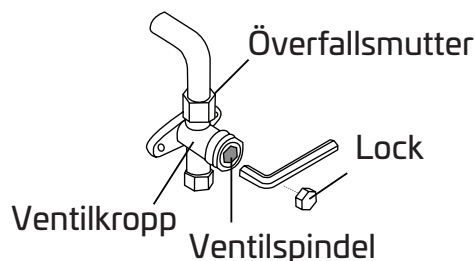

13. Dra åt ventillocken på alla tre ventiler (serviceport, högtryck och lågtryck) för hand. Vid behov kan du dra åt dem ytterligare med momentnyckel.

## ! ÖPPNA VENTILSPINDLARNÄ FÖRSIKTIGT

Vrid insexnyckeln tills den tar emot spärren när du öppnar ventilspindlarna. Försök inte tvinga ventilen att öppnas mer.

### Anmärkning om påfyllning av köldmedium

Beroende på rörens längd kan vissa system behöva fyllas på ytterligare. Standardrörlängden varierar enligt lokala föreskrifter. I Nordamerika är till exempel standard rörlängd 7,5 meter. I andra områden är standard rörlängd 5 meter.

Fyll på köldmediet från serviceporten på utomhusenhetens lågtrycksventil. Den ytterligare mängd köldmedium som ska fyllas på beräknas enligt följande formel:

### EXTRA KÖLDMEDIEMÄNGD PER RÖRLÄNGD

Anslutningsrörets längd (m)	Metod för renblåsning	Ytterligare köldmedium	
< Standard rörlängd	Vakuumpump	-	
> Längd för standardrör	Vakuumpump	Vätskesida: Ø 6,35 mm (1/4") R32: (Rörlängd – standardlängd) × 12 g/m R290: R290: (Rörlängd – standardlängd) × 10 g/m R410A: (Rörlängd – standardlängd) × 15 g/m R22: (Rörlängd – standardlängd) × 20 g/m	Vätskesida: Ø 9,52 mm (3/8") R32: (Rörlängd – standardlängd) × 24 g/m R290: (Rörlängd – standardlängd) × 18 g/m R410A: (Rörlängd – standardlängd) × 30 g/m R22: (Rörlängd – standardlängd) × 40 g/m

För R290-kylaggregat är den totala mängden köldmedium som ska fyllas på inte mer än: 387 g ( $\leq 9\ 000$  Btu/h), 447 g ( $> 9\ 000$  Btu/h och  $\leq 12\ 000$  Btu/h), 547 g ( $> 12\ 000$  Btu/h och  $\leq 18\ 000$  Btu/h), 632 g ( $> 18\ 000$  Btu/h och  $\leq 24\ 000$  Btu/h).



**VAR FÖRSIKTIG!** Blanda inte olika typer av köldmedium.

# ELSÄKERHETSKONTROLLER OCH TÄTHETSPROVNING

## Före testkörning

Utför testkörning först efter att du har slutfört följande steg:

- Elsäkerhetskontroller – bekräfta att enhetens elsystem är säkert och fungerar korrekt.
- Täthetsprovning – kontrollera alla överfallsmuttersanslutningar och bekräfta att systemet är tätt och inte läcker
- Bekräfta att gas- och vätskeventiler (högtryck och lågtryck) är helt öppna

## Elsäkerhetskontroller

När installationen är klar måste du bekräfta att all el har installerats enligt lokala och nationella regler och enligt denna installationshandbok.

## FÖRE TESTKÖRNING

### Kontrollera jordningen

Mät resistansen till jord visuellt och med jordresistansmätare. Resistansen till jord får inte överstiga 0,1  $\Omega$ .

Obs! Detta krävs eventuellt inte på vissa platser i USA.

## UNDER TESTKÖRNING

### Kontroll av elektriskt läckage

Använd en spänningsprovare eller multimeter för att utföra ett omfattande test av elektriskt läckage under testkörningen.

Stäng omedelbart av enheten om du upptäcker elektriskt läckage. Be behörig elektriker identifiera och åtgärda orsaken till läckaget.

Obs! Detta krävs eventuellt inte på vissa platser i USA.



## VARNING – RISK FÖR ELSTÖT

**ALLT ELINSTALLATIONSARBETE MÅSTE FÖLJA LOKALA OCH NATIONELLA ELINSTALLATIONSREGLER OCH UTFÖRAS AV BEHÖRIG ELEKTRIKER.**

### Täthetsprovning

Det finns två olika sätt att utföra täthetsprovning.

### Såpvattenlösning

Stryk vatten med såpa eller flytande diskmedel på alla röranslutningspunkter på inomhusenheten och utomhusenheten med en mjuk borste. Om det uppstår bubblor tyder det på otäthet.

### Läcksökare

Se anvisningar i enhetens bruksanvisning för korrekt användning av läcksökare.



## EFTER UTFÖRD TÄTHETSPROVNING

Sätt tillbaka ventilkåpan på utomhusenheten när du har kontrollerat att det INTE förekommer läckage på någon av röranslutningarna.

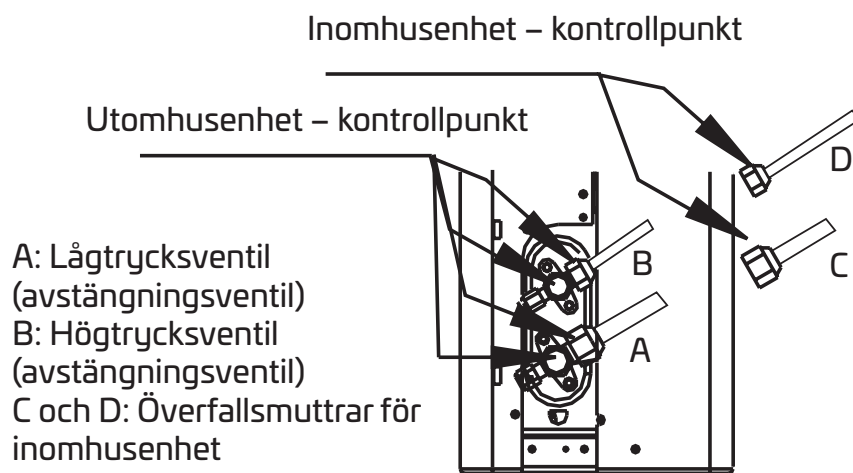

## TESTKÖRNING

### Testkörningsanvisningar

Testkörningen ska pågå i minst 30 minuter.

1. Anslut strömförsörjningen till enheten.
2. Tryck på startknappen på fjärrkontrollen för att slå på den.
3. Tryck på MODE-knappen för att gå igenom följande funktioner, en i taget:
  - COOL (KYLA) – välj lägsta möjliga temperatur
  - HEAT (VÄRME) – välj högsta möjliga temperatur
4. Låt varje funktion köras i 5 minuter. Utför därefter följande kontroller:

Listan över kontroller som ska utföras	GODKÄNT/INTE GODKÄNT	
Inget elektriskt läckage		
Enheten är korrekt jordad		
Alla elplintar är ordentligt skyddade		
Inomhusenheten och utomhusenheten är korrekt installerade		
Ingen röranslutning läcker	Utomhus (2):	Inomhus (2):
Vatten rinner ut korrekt ur dränerings-slangen		
Alla rör är korrekt isolerade		
Enhetens COOL-funktion (KYLA) fungerar korrekt		
Enhetens HEAT-funktion (uppvärmning) fungerar korrekt		
Inomhusenhetens ventilationsgaller roterar korrekt		
Inomhusenheten svarar på fjärrkontrollen		

**SE****DUBBELKOLLA RÖRANSLUTNINGARNA**

Trycket i köldmediekretsen ökar under drift. Detta kan avslöja ytterligare otätheter som inte upptäcktes under det första läckagetestet. Kontrollera en extra gång under testkörning att ingen av köldmedierörets röranslutningar läcker. Se anvisningar i avsnittet om täthetsprovning.

5. När testkörningen är slutförd och du har bekräftat att alla kontrollpunkter i listan är **GODKÄNDA** följer du nedanstående anvisningar:

- a. Ställ in enheten på normal drifttemperatur med fjärrkontrollen.
- b. Linda (med isoleringstejp) de köldmedierörsanslutningar du lämnade fria när du installerade inomhusenheten.

**OM OMGIVNINGSTEMPERATUREN ÄR LÄGRE ÄN 17 °C**

Det går inte att använda fjärrkontrollen för att slå på funktion **COOL (KYLA)** när omgivningstemperaturen

är lägre än 17 °C. Om den är det använder du **MANUELL REGLERKNAPP** för att testa kylfunktionen.

1. Lyft upp inomhusenhetens frontpanel tills den klickar i läge.
2. Du hittar **MANUELL REGLERKNAPP** till höger om displayboxen. Tryck på knappen två gånger för att välja **COOL (KYLA)**.
3. Utför testkörningen som vanligt.

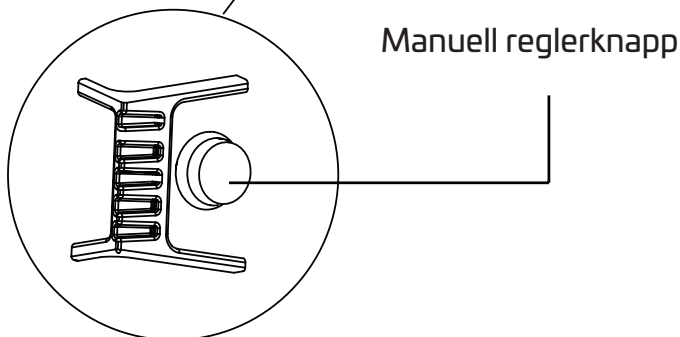
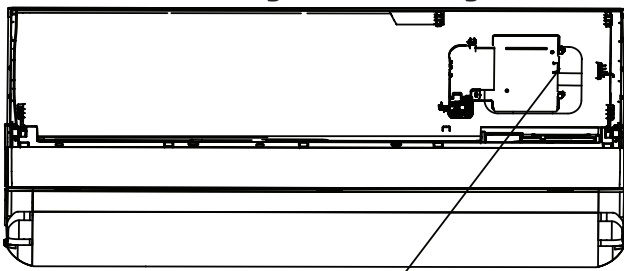

Manuell reglerknapp

## Specifikationer för fjärrkontroll

<b>Modell</b>	RG10P1 (G2HS)/BGEF
<b>Märkspänning</b>	3,0 V (två torrbatterier R03/LR03)
<b>Max. avstånd för signal</b>	8 m
<b>Miljö</b>	-5 till 60 °C

### Snabbstartsguide

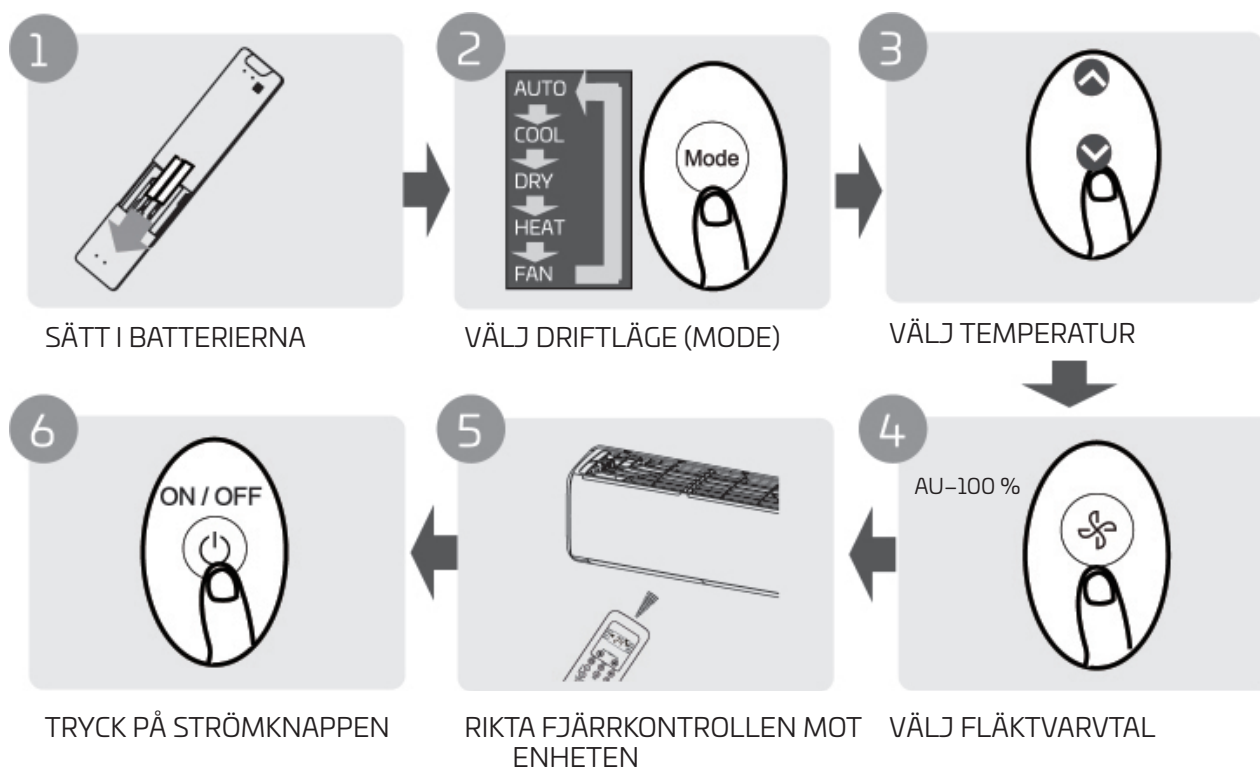

### ÄR DU OSÄKER PÅ FUNKTIONERNA?

I avsnitten Användning av grundläggande funktioner och Användning av avancerade funktioner i denna bruksanvisning finns en detaljerad beskrivning av hur du använder luftkonditioneringen (inomhusenheten).

### SÄRSKILD ANMÄRKNING

- Utformningen för knapparna på din fjärrkontroll kan avvika något från vad som visas i denna handbok.
- Om den knappfunktion du vill använda på fjärrkontrollen inte finns installerad i inomhusenheten händer det ingenting när du trycker på knappen.
- Om beskrivningen av funktioner avviker mycket mellan bruksanvisning för fjärrkontroll och enhetens BRUKSANVISNING, följer du anvisningar i enhetens BRUKSANVISNING.

**SE****Sätta i och byta batterier**

Luftkonditioneringsaggregatet (inomhusenhet) levereras med två batterier. Sätt i batterierna i fjärrkontrollen före användning.

1. Öppna batterifacket genom att skjuta batteriluckan på fjärrkontrollens baksida nedåt.
2. Sätt in batterierna i batterifacket med polerna vända åt rätt håll enligt symbolerna +/- inuti batterifacket.
3. Sätt tillbaka batterilocket.

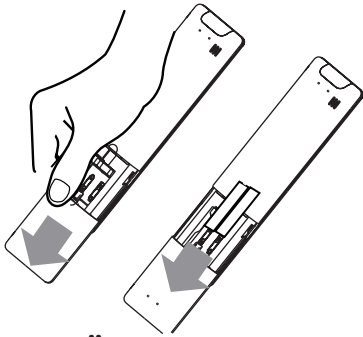
**ANMÄRKNINGAR OM BATTERIER**

Följ nedanstående anvisningar för att uppnå optimal prestanda för produkten:

- Blanda inte gamla och nya batterier eller olika typer av batterier.
- Ta ut batterierna ur fjärrkontrollen om du inte ska använda enheten på minst 2 månader.

**KASSERING AV BATTERIER**

Kassera inte batterier som osorterat kommunalt avfall. Se lokala lagar gällande kassering av batterier.

**TIPS FÖR ANVÄNDNING AV FJÄRRKONTROLL**

- Fjärrkontrollens räckvidd är max. 8 meter.
- Enheten avger ett ljud när fjärrkontrollens signal tas emot.
- Gardiner, andra material och direkt solljus kan störa fjärrkontrollens signalmottagare.
- Ta ut batterierna om fjärrkontrollen inte ska användas på minst två månader.

## **ANMÄRKNINGAR FÖR ANVÄNDNING AV FJÄRRKONTROLL**

Enheten måste uppfylla lokala och nationella förordningar.

I Kanada måste den uppfylla CAN ICES-3 (B)/NMB-3 (B).

I USA uppfyller denna enhet del 15 i FCC-reglerna. Denna produkt får användas på två villkor:

(1) Denna enhet får inte orsaka skadliga störningar

(2) Denna enhet måste klara av eventuella störningar, inklusive störningar som orsakar oönskad drift.

Denna utrustning har testats och bekräftats uppfylla gränsvärden för digital enhet enligt Klass B, i enlighet med del 15 i FCC-reglerna. Dessa krav är avsedda att ge rimligt skydd mot skadliga störningar när utrustningen används i bostadsmiljö. Denna utrustning alstrar, använder och kan utstråla radiofrekvent energi och kan orsaka skadliga störningar för radiokommunikation om den inte installeras och används i enlighet med anvisningarna. Det finns dock ingen garanti för att störningar inte uppkommer i en viss installation. Om utrustningen orsakar skadliga störningar på radio- eller tv-mottagning (detta kan du fastställa genom att slå av och på utrustningen) rekommenderar vi att du försöker avhjälpa störningarna genom att vidta någon eller några av följande åtgärder:

- Rikta om eller flytta mottagarantennen.
- Öka avståndet mellan utrustning och mottagare.
- Anslut utrustningen till ett vägguttag i en annan krets än den som mottagaren är ansluten till.
- Kontakta din återförsäljare eller en erfaren radio-/tv-tekniker för hjälp.
- Ändringar eller modifieringar som inte godkänts av den part som ansvarar för försäkringen om överensstämmelse kan leda till att användaren förverkar sin rätt att använda utrustningen.

## SE Knappar och funktioner

Bekanta dig med fjärrkontrollen innan du börjar använda din nya luftkonditionering. En kort introduktion till fjärrkontrollen ges nedan. Anvisningar om hur du använder luftkonditioneringen finns i avsnittet Användning av grundläggande funktioner i denna bruksanvisning.

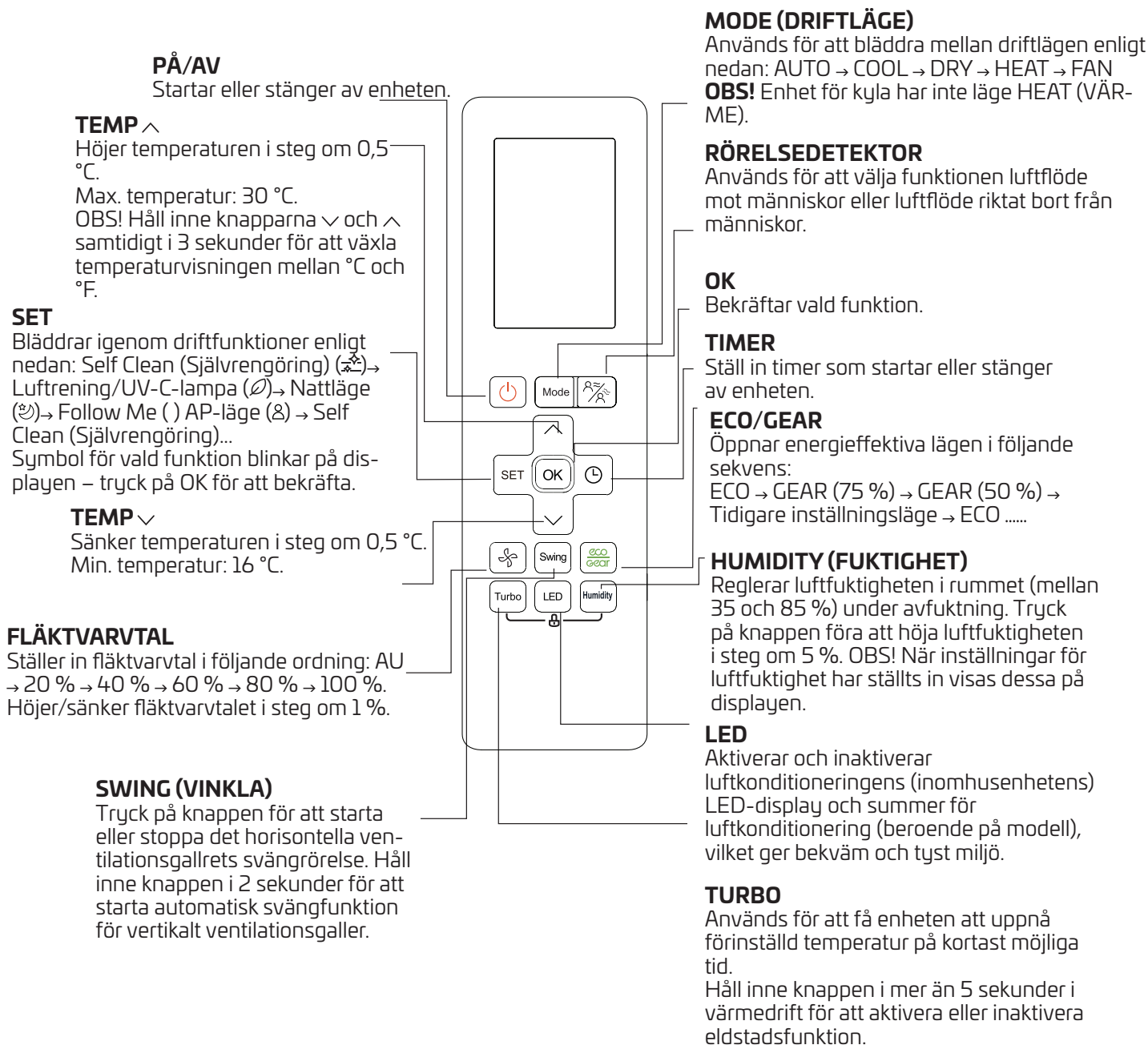

# Indikatorer på fjärrkontrollens skärm

Information visas när fjärrkontrollen är aktiverad.

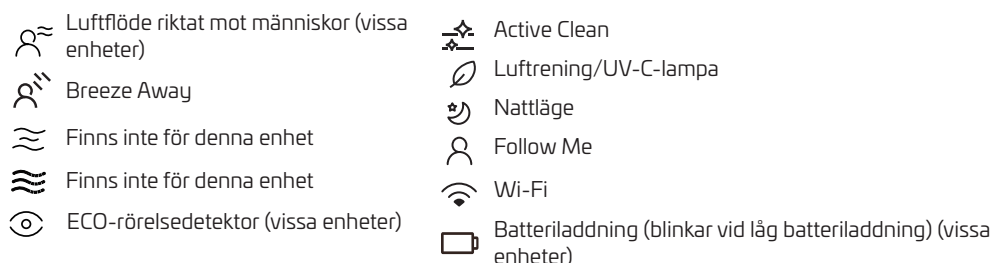

## Sändningsindikator

Tänds när fjärrkontrollen sänder en signal till inomhusenheten



**TIMER ON**



**TIMER OFF**



Tyst läge

## FLÄKTVARVTAL

Visar inställt fläktvarvtal:

Silence	I	1%
	II	2%-20%
LOW	IIII	21%-40%
MED	IIIIII	41%-60%
	IIIIIIII	61%-80%
HIGH	IIIIIIIIII	81%-100%
AUTO	IIIIIIIIII AUTO	

Detta fläktvarvtal kan inte justeras i läge AUTO eller DRY (AVFUKTNING).

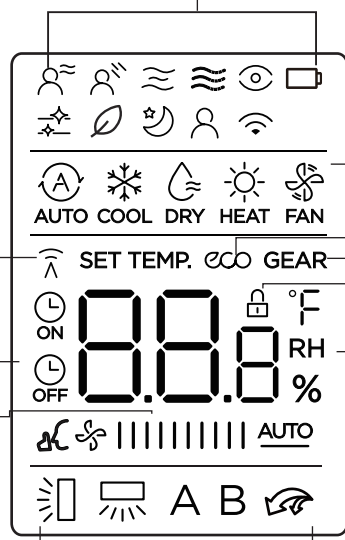

Vinkling för **horisontellt ventilationsgaller** (vissa enheter)

**Automatisk vinkling** av vertikalt ventilationsgaller

**TURBO**-läge

A Finns inte för denna enhet

B

## LÄGE

Visar aktuellt läge, inklusive följande:



## ECO

Visas när ECO-funktionen är aktiverad

## GEAR

Visas när GEAR-funktionen är aktiverad

## LOCK

Visas när LOCK-funktionen är aktiverad

## Temperatur/timer/fläktvarvtal

Visar inställd temperatur (standardinställning), fläktvarvtal eller timerinställning vid användning av funktionerna TIMER ON/OFF (PÅ/AV).

- Temperaturområde: 16–30 °C (20–28 °C) (beroende på modell)
- Timerinställning: 0–24 timmar
- Fläktvarvtalsinställning: AU–100 %
- Inställningsintervall för luftfuktighet: 35–85 % Ingen indikering visas vid drift i läget FAN (fläkt).

## Obs!

Indikatorer som visas i bilden används endast för förtydligande. När enheten är i drift visas endast relevanta symboler för funktioner på displayen.

## Användning av grundläggande funktioner

### OBS!

Försäkra dig före drift om att enheten är inkopplad och att det finns strömförsörjning.

### AUTO

Välj läge AUTO



Ställ in önskad temperatur



Starta luftkonditioneringen (inomhusenhet)



### OBS!

1. I läge AUTO väljer enheten automatiskt funktion – COOL (KYLA), FAN (FLÄKT) eller HEAT (VÄRME) – beroende på vilken temperatur som är inställd.
2. Fläktvarvtal kan inte ställas in i läge AUTO.

### COOL (KYLA) eller HEAT (VÄRME)

Välj läge COOL (KYLA)/HEAT (VÄRME)



Ställ in önskad temperatur



Ställ in fläktvarvtal



Starta luftkonditioneringen (inomhusenhet)



### DRY (AVFUKTNING)

Välj läge DRY (AVFUKTNING)



Ställ in önskad temperatur



Starta luftkonditioneringen (inomhusenhet)



**OBS!** Fläktvarvtal kan inte ställas in i läge DRY (AVFUKTNING), eftersom detta regleras automatiskt.

### FAN (FLÄKT)

Välj läge FAN (fläkt)



Ställ in fläktvarvtal



Starta luftkonditioneringen (inomhusenhet)



**OBS!** Du kan inte ställa in temperaturen i läge FAN (fläkt). Därför visas inte temperaturen på fjärrkontrollens display.



## Ställa in timer

TIMER ON/OFF (PÅ/AV) – används för att ställa in den tid efter vilken enheten ska startas/stängas av automatiskt.

### Ställa in TIMER ON (PÅ)

Tryck på TIMER-knappen för att aktivera tid för start av timer.

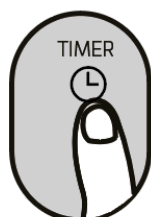

Tryck på knapparna för temperatur upp/ned för att ställa in tid när enheten ska startas.

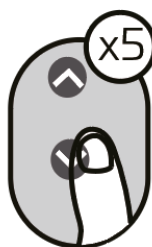

Rikta fjärrkontrollen mot enheten och vänta 1 sekund (TIMER ON aktiveras).



### Ställa in TIMER OFF (AV)

Tryck på TIMER-knappen för att aktivera tid för stopp av timer.

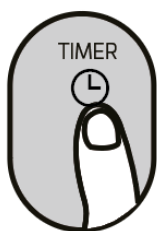

Tryck på knapparna för temperatur upp/ned för att ställa in tid när enheten ska stängas av.



Rikta fjärrkontrollen mot enheten och vänta 1 sekund (TIMER OFF aktiveras).



### OBS!

- Varje tryckning vid inställning av TIMER ON (PÅ) eller TIMER OFF (AV) ökar tiden med 30 minuter (upp till 10 timmar). Tiden ökar i steg om en timme mellan 10 och 24 timmar. (Exempel: tryck 5 gånger för att ställa in 2,5 timmar eller 10 gånger för att ställa in 5 timmar.) Timern börjar om på 0,0 när den har nått 24.
- Du kan stänga av båda funktionerna genom att ställa timern på 0,0 h.

### Ställa in TIMER ON och OFF (exempel)

Den tidsperiod du ställer in för båda funktionerna är timmar efter aktuell tid.

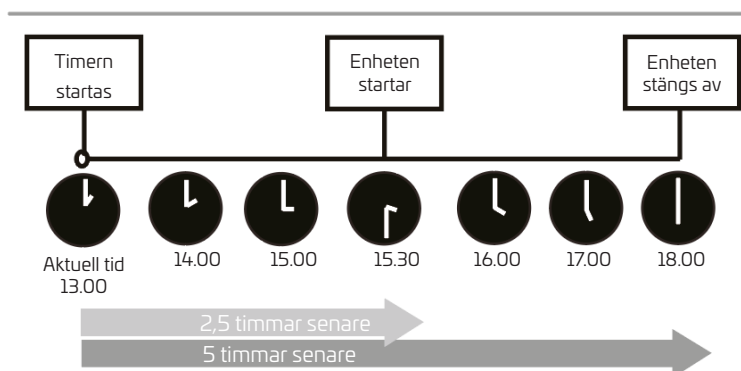
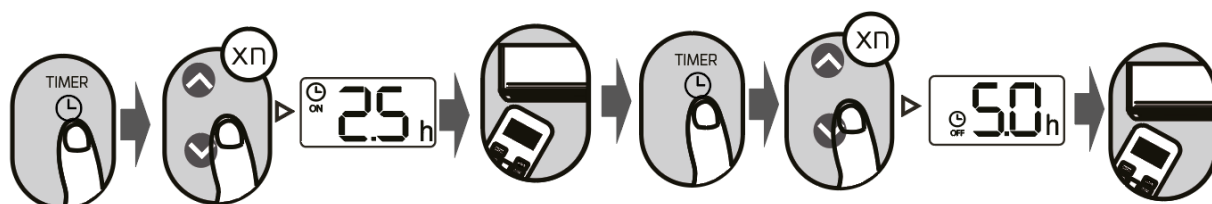

Exempel: Om klockan är 13.00 och timern ställs in enligt ovan kommer enheten att startas 2,5 timmar senare (dvs. 15.30) och stängas av 18.00.

## Användning av avancerade funktioner

### Funktionen SWING (VINKLA)

Tryck på SWING-knappen.

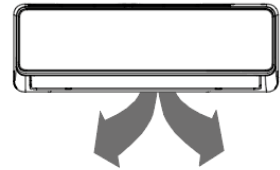
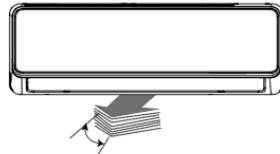

Horisontellt ventilationsgaller svänger uppåt och nedåt automatiskt när du trycker på SWING-knappen.

Tryck på knappen igen för att stoppa sväng-

### Luftflödets riktning

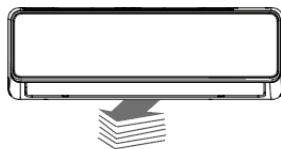

Håll inne knappen längre än 2 sekunder för svängning av vertikalt ventilationsgaller (beroende på modell).

Håll inne SWING-knappen (VINKLA) för att ställa in riktning för luftflöde (det finns fem lägen). Varje tryckning på knappen ändrar ventilationsgallrets vinkel. Håll inne knappen tills du har ställt in önskad vinkel.

**OBS!** Kontrollera att enheten är avstängd: Håll inne MODE och SWING (VINKLA) samtidigt i 1 sekund. Ventilationsgallret öppnas till en vinkel i vilken det är enkelt att komma åt enheten för rengöring. Håll inne MODE och SWING (VINKLA) samtidigt i 1 sekund för att återställa ventilationsgallret (beroende på modell).

### LED-DISPLAY

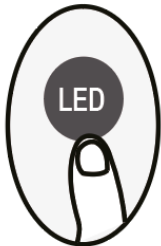

Tryck på LED-knappen.

Tryck på knappen för att starta/stänga av inomhusenhetens display.

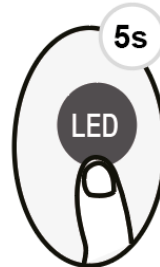

Håll in knappen längre än 5 sekunder.

Inomhusenheten visar faktisk rumstemperatur om du håller in denna knapp längre än 5 sekunder. Håll inne knappen längre än 5 sekunder igen för att återgå till visning av inställd temperatur på displayen.

### ELDSTADSFUNKTION

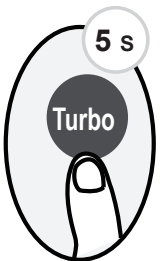

Eldstadsfunktion  
Håll inne turboknappen i mer än 5 sekunder i värmedrift för att aktivera eller inaktivera eldstadsfunktion.

### TURBOFUNKTION

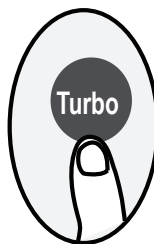

När du aktiverar turbofunktionen i läge COOL (KYLA) blåser enheten kallluft på den högsta flödesinställningen för att snabbstarta kylningen. När du aktiverar turbofunktionen i läge HEAT (VÄRME) blåser enheten varmluft på den högsta flödesinställningen för att snabbstarta värmningen (vissa enheter). För enheter med eluppvärmning aktiveras det elektriska värmeelementet och snabbar på uppvärmningen.

## ECO/GEAR



Öppnar energieffektiva lägen i följande sekvens:  
 ECO → GEAR (75 %) → GEAR (50 %) → Tidigare inställningsläge → ECO ...  
**Obs!** Denna funktion kan endast användas i läge COOL (KYLA).

### ECO:

Tryck på denna knapp i läge COOL (KYLA) för att justera temperaturen automatiskt med fjärrkontrollen till 24 °C och ställa in fläktvarvtal automatiskt för att spara energi (endast om inställd temperatur är lägre än 24 °C). Om inställd temperatur är högre än 24 °C ändras fläktvarvtalet till AUTO och temperaturen förblir oförändrad när du trycker på ECO-knappen.

### OBS!

Tryck på ECO/GEAR-knappen, ändra läge eller justera inställd temperatur till lägre än 24 °C för att inaktivera ECO-läge.

I ECO-läge ska inställd temperatur vara 24 °C eller högre (detta kan leda till att kyleffekten försämras). Tryck på ECO-knappen igen för att stänga av funktionen.

### GEAR:

Tryck på ECO/GEAR-knappen för att öppna GEAR-läge enligt följande: 75 % (upp till 75 % energiförbrukning)

50 % (upp till 50 % energiförbrukning)



Tidigare inställningsläge.



I GEAR-läge växlar displayen på fjärrkontrollen mellan att visa energiförbrukning och inställd temperatur.

### Tyst läge

Håll inne FAN-knappen längre än 2 sekunder för att aktivera/inaktivera funktionen tyst läge.

När kompressorn arbetar på lägre effekt i TYST LÄGE kan kyl- och värmeeffekten försämras. Tryck på någon av knapparna ON/OFF, Mode, Sleep, Turbo eller Clean under drift för att avbryta TYST LÄGE.



## ECO-rörelsedetektor (för modeller i RG10L-serien)

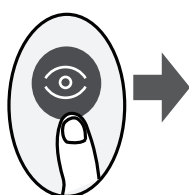

I läge ECO-rörelsedetektor kan enheten detektera människor i rummet med den inbyggda infraröda sensorn. I läge COOL (KYLA) och HEAT (VÄRME) sänker enheten automatiskt frekvensen för att spara energi om du är borta i 30 minuter (endast för invertermodeller). Enheten återupptar driften automatiskt om den detekterar människor i rummet.

## SE

## FP

Tryck två gånger på knappen inom 1 sekund i läge HEAT (VÄRME) med temperatur inställd på 16 eller 20 °C (endast för modellerna RG10L10 (G2HS)/BGEF och RG10L10 (D2HS)/BGEF).

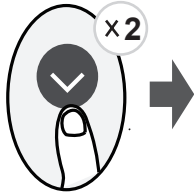

Enheten arbetar på högt fläktvarvtal (med kompressorn på) och temperaturen ställs automatiskt in på 8 °C.

**Obs! Denna funktion gäller endast för luftvärmepumpens luftkonditionering (inomhusenhet).**

Tryck två gånger på knappen inom 1 sekund i läge HEAT (VÄRME) med temperaturen inställd på 16 eller 20 °C (endast för modellerna RG10L10 (G2HS)/BGEF och RG10L10 (D2HS)/BGEF) för att aktivera FP-funktionen. Tryck på On/Off, Sleep, Mode, Fan eller Temp. under drift för att avbryta funktionen.

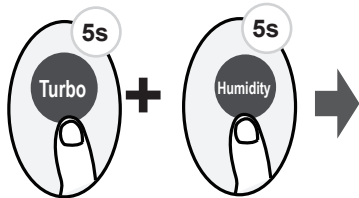

**LOCK (LÅST)**

Håll inne turboknappen och luftfuktighetsknappen samtidigt i mer än 5 sekunder för att aktivera funktionen LOCK (LÅST). När funktionen är aktiverad är alla knappar inaktiverade. Håll inne båda knapparna i 2 sekunder för att inaktivera låsfunktionen.

**Rörelsedetektor (för modeller i RG10P-serien)**

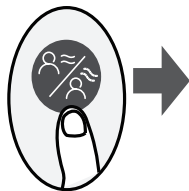

I rörelsedetektor-läge kan enheten detektera människor i rummet med den inbyggda infraröda sensorn (på så sätt kan luftflödet regleras att riktas bort från människor eller mot människor). I läge COOL (KYLA) och HEAT (VÄRME) sänker enheten automatiskt frekvensen för att spara energi om du är borta i 30 minuter (endast för invertermodeller). Enheten återupptar driften automatiskt om den detekterar människor i rummet. Se mer information under Rörelsedetektor i bruksanvisningen och installationshandboken.

**SET**

- Tryck på knappen SET för att öppna inställning av funktionen. Tryck därefter på SET eller TEMP för att välja

- önskad funktion. Symbol för vald funktion blinkar på displayen – tryck på OK för att bekräfta.
- Upprepa ovanstående förfarande för att avbryta vald funktion.
  - Tryck på knappen SET för att bläddra igenom driftfunktionerna enligt nedan: Breeze Away\* (☼) → Active Clean/Self Clean (✳) → Luftrening/UV-C-lampa (☾) → Nattläge (🌙) → Follow Me (👤) → AP-läge (📶) → Breeze away... [\*]: Beroende på modell

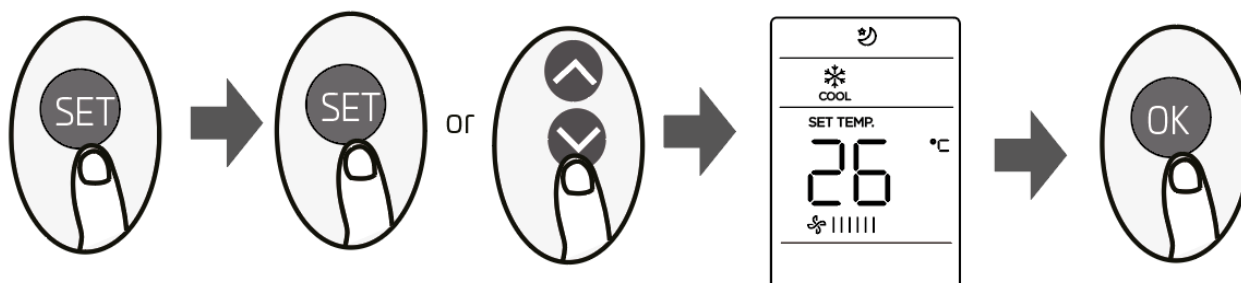

### Breeze Away (☼):

Med denna funktion undviker du att luften blåser rakt mot dig, så att du får en skön svalka.

**OBS!** Den här funktionen kan endast väljas i driftläge Cool, Fan och Dry.

### Active Clean (✳):

Med Active Clean-teknik (automatisk frysning och därefter snabb tining) avlägsnas eventuellt damm, mögel och fett som kan orsaka dålig lukt när de fastnar på värmeväxlaren.

Inomhusenhetens display visar texten CL när funktionen är aktiverad. Enheten stängs av automatiskt efter 20–45 minuter och avbryter rengöringsfunktionen.

### SELF CLEAN (Självrengöring):

Luftburna bakterier kan frodas i den fukt som kondenserar runt enhetens värmeväxlare.

Merparten av denna fukt avdunstar från enheten vid regelbunden användning. Enheten rengör sig själv automatiskt i självrengöringsläge. Enheten stängs av automatiskt när rengöringen är färdig.

**OBS!** Denna funktion kan endast aktiveras i läge COOL (KYLA) och DRY (AVFUKTNING).

### LUFTRENING/UV-C-lampa (☾):

Joniserare eller

UV-C-lampa (beroende på modell) aktiveras när denna funktion väljs. Om båda funktionerna finns tillgängliga aktiveras de samtidigt. Denna funktion hjälper till att rena luften i rummet.

### SLEEP (nattläge) (🌙):

Funktionen SLEEP (NATTLÄGE) används för att minska energianvändningen när du sover (då du inte behöver samma temperaturinställning) Denna funktion kan endast aktiveras med fjärrkontrollen.

Mer information om denna funktion hittar du under Nattläge i bruksanvisningen.

**Obs!** Funktionen SLEEP (NATTLÄGE) kan inte aktiveras i läge FAN (FLÄKT) och DRY (AVFUKTNING).

### FOLLOW ME (👤):

Med hjälp av funktionen FOLLOW ME kan fjärrkontrollen mäta temperaturen vid aktuell position och skicka mätsignalen till luftkonditioneringen (inomhusenheten) var 3:e minut. I läge AUTO, COOL (KYLA) eller HEAT (VÄRME) kan luftkonditioneringen (inomhusenheten) optimera temperaturen just där du befinner dig och säkerställa maximal komfort, genom att mäta omgivningstemperaturen vid fjärrkontrollen, istället för vid inomhusenheten.

**OBS!** Håll inne knappen turboknappen i 7 sekunder för att aktivera/inaktivera minnesfunktionen för funktionen FOLLOW ME.

- Texten ON visas i 3 sekunder på displayen när minnesfunktionen aktiveras.
- Texten OFF visas i 3 sekunder på displayen när minnesfunktionen inaktiveras.
- Vid strömavbrott, om startknappen trycks ned eller vid ändring av läge inaktiveras inte FOLLOW ME om minnesfunktionen är aktiverad.

**SE****AP (åtkomstpunkt) (📶):**

Välj AP-läge för att ställa in konfiguration av trådlöst nätverk. Knappen SET kan inte användas för detta. Tryck på LED-knappen sju gånger inom 10 sekunder för att öppna AP-läge.



# GRATULERER MED DIN NYE CANVAC Q LUFTVARMEPUMPE!

## Innhold

Sikkerhetsforskrifter .....	120
Spesifikasjoner og funksjoner .....	124
Ettersyn og vedlikehold.....	130
Feilsøking .....	132
Tilbehør .....	136
Installasjonssammendrag – innendørsenhet.....	138
Enhetens deler .....	139
Installasjon av innendørsenheten.....	140
Installasjon av utendørsenheten.....	149
Kople til kjølemedierøret.....	155
Lufting.....	160
Kontroll av elektrisk tilkoping og gasslekkasje .....	162
Prøvekjøring .....	163
Fjernkontrollspesifikasjoner .....	165



## SIKKERHETSFORSKRIFTER

### LES SIKKERHETSFORSKRIFTENE FØR INSTALLASJON

Feilaktig installasjon som følge av at anvisningene ikke er fulgt, kan føre til alvorlig materiell skade eller personskaade. Alvorsgraden ved mulig materiell skade eller personskaade er enten klassifisert med **ADVARSEL** eller **OBS!**

Advarsler og deres betydning:



Dette symbolet angir muligheten for personskaade eller tap av menneskeliv.



Dette symbolet angir mulighet for materiell skade eller alvorlige konsekvenser.



### **ADVARSEL!**

Denne enheten kan brukes av barn som er 8 år eller eldre. Den kan også brukes av personer med nedsatte fysiske, sensoriske eller mentale evner eller manglende erfaring og kunnskap dersom de har tilsyn eller har fått innføring i sikker bruk av enheten og forstår farene ved bruk av den. Denne enheten er ikke beregnet på bruk av personer (inkludert barn) med



nedsatte fysiske, sensoriske eller mentale evner, eller manglende erfaring og kunnskap, med mindre de er under tilsyn av eller har fått innføring av en person som har ansvar for deres sikkerhet. Barn må holdes under tilsyn for å sikre at de ikke leker med enheten. Barn må ikke få leke med enheten. Barn må ikke rengjøre eller utføre brukervedlikehold uten tilsyn (land i EU).

Denne enheten er ikke ment til bruk av personer (inkludert barn) med nedsatte fysiske, sensoriske eller mentale evner, eller manglende erfaring og kunnskap, med mindre de er under tilsyn av eller har fått innføring av en person som har ansvar for deres sikkerhet. Barn bør være under tilsyn for å sikre at de ikke leker med enheten (andre land).



## ADVARSLER VEDRØRENDE BRUK AV PRODUKTET

- Hvis det oppstår en unormal situasjon (f.eks. lukt av brent), må enheten slås av omgående og strømkabelen trekkes ut av stikkkontakten. Søk råd hos forhandleren for å unngå elektrisk støt, brann eller personskade.
- Ikke stikk fingre, stenger eller andre gjenstander inn i luftinntaket eller -utløpet. Dette kan medføre personskade fordi viften kan rotere med høy hastighet.
- Ikke bruk brennbar spray, f.eks. hårspray, lakk eller maling, i nærheten av enheten. Dette kan forårsake brann eller eksplosjon.
- Ikke bruk luftvarmepumpen der det forekommer lettantennelige gasser. Gassutslipp kan samle seg rundt enheten og forårsake en eksplosjon.
- Ikke bruk luftvarmepumpen i våtrom, f.eks. bad eller vaskerom. For mye eksponering for vann kan føre til at elektriske komponenter kortslutter.
- Ikke utsett kroppen direkte for kald luft i lengre perioder.
- Ikke la barn leke med luftvarmepumpen. Barn må alltid ha tilsyn når de er i nærheten av enheten.
- Hvis luftvarmepumpen brukes sammen med brennere eller annet varmeutstyr, må rommet ventileres grundig for å hindre oksygenmangel.
- I visse omgivelser, f.eks. i kjøkken, serverrom osv., anbefales det å bruke spesialkonstruerte luftvarmepumper.

## ADVARSLER VEDRØRENDE RENGJØRING OG VEDLIKEHOLD

- Slå av enheten og trekk ut støpselet før rengjøring. Hvis du ikke gjør dette, er det fare for at du kan få elektrisk støt.
- Ikke rengjør luftvarmepumpen ved å bruke store mengder vann.
- Ikke rengjør luftvarmepumpen ved å bruke brennbare rengjøringsmidler. Brennbare rengjøringsmidler kan medføre brann eller deformering.



### OBS!

- Slå av luftvarmepumpen og trekk ut støpselet hvis du ikke skal bruke den på lengre tid.
- Slå av luftvarmepumpen og trekk ut støpselet i uvær.
- Sørg for at kondens kan renne uhindret fra enheten.
- Ikke betjen luftvarmepumpen med våte hender. Dette du kan føre til elektrisk støt.
- Ikke bruk enheten til annet enn den er ment for.
- Ikke klatre opp på utendørsenheten eller plasser gjenstander oppå den.
- Ikke la luftvarmepumpen gå lenge med åpne dører eller vinduer, eller hvis luftfuktigheten er svært høy.



## ADVARSLER VEDRØRENDE ELEKTRISITET

- Bruk kun den spesifiserte strømkabelen. Dersom strømkabelen er skadd, må den skiftes av fabrikanten, fabrikantens service-representant eller tilsvarende kvalifisert person for å unngå fare.
- Hold støpselet rent. Fjern eventuelt støv eller smuss som samler seg på eller rundt støpselet. Skitne støpsler kan forårsake brann eller elektrisk støt.
- Dra ikke i strømkabelen når du skal kople fra enheten. Hold godt tak i støpselet og trekk det ut av stikkkontakten. Kabelen kan bli skadd hvis man drar den ut, og det kan forårsake brann eller elektrisk støt.
- Ikke endre lengden på strømkabelen og unngå bruk av skjøteledning til enheten.
- Ikke del stikkkontakten med annet elektrisk utstyr. Feil eller utilstrekkelig strømtilførsel kan føre til brann eller elektrisk støt.

**NO**

- Produktet må være ordentlig jordet når det er installert. Hvis ikke, er det fare for elektrisk støt.
- Alt elektrisk arbeid må være i samsvar med lokale og nasjonale installasjonsstandarder, bestemmelser og installasjonsanvisningen. Kablene må sikres med klemmer slik at eksterne krefter ikke kan skade kontakten. Feilaktig tilkopling til strømmettet kan forårsake overoppheting og brann, og også fare for elektrisk støt. Alle elektriske tilkoplinger må utføres i henhold til koplingskjemaet på panelene i innendørs- og utendørsenheter.
- Alle ledninger må arrangeres på riktig måte slik at styrekortdekelet kan lukkes ordentlig. Hvis styrekortdekelet ikke lukkes ordentlig, kan det føre til korrosjon og gjøre at tilkoplingspunktene i kontakten blir varme, tar fyr eller forårsaker elektrisk støt.
- Hvis enheten koples permanent til strømtilførselen, må det gjøres med en allpolig isolerende enhet med minst 3 mm klaring mellom polene og en lekkasjestrøm på mer enn 10 mA, en reststrømhet med reststrøm som ikke overstiger 30 mA samt en skillebryter i det faste ledningsopplegget i samsvar med reglene for elektriske installasjoner.

## VÆR OPPMERKSOM PÅ SIKRINGSSPESIFIKASJONENE

Luftvarmepumpens kretskort er konstruert med sikring for å gi overspenningsvern.

Sikringens spesifikasjoner er trykt på kretskortet, f.eks.:

T3.15AL/250VAC, T5AL/250VAC, T3.15A/250VAC, T5A/250VAC, T20A/250VAC, T30A/250VAC, osv.

MERK: For enheter som bruker kjølemedium R32 eller R290, må det kun brukes en eksplosjonssikker keramisk sikring.



## INSTALLASJONSADVARSLER FOR PRODUKTET

1. Installasjonen skal utføres av en autorisert forhandler eller spesialist. Feilaktig installasjon kan medføre vannlekkasje, elektrisk støt eller brann.
2. Installasjonen må utføres som angitt i installasjonsanvisningen. Feilaktig installasjon kan medføre vannlekkasje, elektrisk støt eller brann. (I Nord-Amerika må installasjonen kun utføres av autorisert personell i samsvar med NEC- og CEC-kravene.)
3. Kontakt en autorisert servicetekniker for reparasjon eller vedlikehold av denne enheten. Denne enheten skal installeres i samsvar med nasjonale regler for elektriske installasjoner.
4. Bruk kun medfølgende tilbehør, deler og spesifiserte deler til installasjonen. Bruk av ukurante deler kan føre til vannlekkasje, elektrisk støt eller brann og medføre at enheten feiler.
5. Installer enheten på et fast underlag som kan bære enhetens vekt. Hvis det valgte stedet ikke kan bære vekten av enheten, eller installasjonen ikke utføres korrekt, kan enheten falle ned og forårsake alvorlig personskade og/eller materiell skade.
6. Installer dreneringsrør som beskrevet i denne anvisningen. Feilaktig drenering kan føre til vannskade.
7. For enheter med ekstra elektrisk varmeenhet må enheten ikke installeres nærmere brennbare materialer enn 1 meter.
8. Installer ikke enheten på steder der det kan forekomme utslipp av brennbar gass. Hvis det samler seg brennbar gass rundt enheten, kan det forårsake brann.
9. Ikke slå på strømmen før alt arbeid er fullført.
10. Kontakt erfarne serviceteknikere hvis luftvarmepumpen skal demonteres eller flyttes til et annet sted.
11. Vennligst se anvisningene i avsnittene "Installasjon av innendørsenheten" og "Installasjon av utendørsenheten" for informasjon om hvordan man installerer enheten på dens monteringsplate.

## MERKNAD OM FLUORHOLDIGE GASSER (GJELDER IKKE FOR ENHETER SOM BRUKER R290-KJØLEMEDIUM)

1. Denne luftvarmepumpen inneholder fluorholdige drivhusgasser. For spesifikk informasjon om type og mengde gass, se relevant etikett på selve enheten eller i "Owner's manual – Product information sheet" (Eierhåndbok – Produktkort) i utendørsenhetens emballasje (bare EU-produkter).
2. Denne enheten må installeres, utføres service på, vedlikeholdes og repareres av en sertifisert tekniker.
3. Produktet må også fjernes og leveres til gjenvinning av en sertifisert tekniker.
4. Enheter som inneholder fluorholdige drivhusgasser i mengder på 5 tonn CO<sub>2</sub>-ekvivalenter eller mer men mindre enn 50 tonn CO<sub>2</sub>-ekvivalenter, må sjekkes med henblikk på lekkasjer minst én gang hver 24. måned hvis det er installert et lekkasjedetekteringsystem.
5. Det anbefales sterkt å føre en grundig logg når enheten sjekkes for lekkasjer.

## ADVARSEL VED BRUK AV R32/R290-KJØLEMEDIUM

- Når det brukes et brennbart kjølemiddel, skal enheten oppbevares i et godt ventilert område der romstørrelsen tilsvarer det gulvarealet som enheten er spesifisert for.  
For modeller som bruker R32-kjølemiddel:  
Enheden skal installeres, brukes og oppbevares i et rom med et gulvareal større enn 4 m<sup>2</sup>.  
Enheden må ikke installeres i et uventilert område med areal på mindre enn 4 m<sup>2</sup>.  
For modeller som bruker R290-kjølemiddel, er minste påkrevde romstørrelse som følger:  
≤ 9 000 BTU/h enheter: 13 m<sup>2</sup>  
> 9 000 BTU/h og ≤ 12 000 BTU/h enheter: 17 m<sup>2</sup>  
> 12 000 BTU/h og ≤ 18 000 BTU/h enheter: 26 m<sup>2</sup>  
> 18 000 BTU/h og ≤ 24 000 BTU/h enheter: 35 m<sup>2</sup>
- Gjenbrukbare mekaniske koplinger og leppeskjøter er ikke tillatt innendørs (EN standardkrav).
- Mekaniske koplinger som brukes innendørs, skal ha en lekkasjegrاد på høyst 3 g/år ved 25 % av maksimalt tillatt trykk. Hvis mekaniske koplinger gjenbrukes innendørs, må tetningsdelene skiftes ut. Hvis leppeskjøter gjenbrukes innendørs, skal leppedelen refabrikeres (UL-standardkrav).
- Hvis mekaniske koplinger gjenbrukes innendørs, må tetningsdelene skiftes ut. Hvis leppeskjøter gjenbrukes innendørs, skal leppedelen refabrikeres (IEC-standardkrav).
- Mekaniske koplinger som brukes innendørs, skal samsvare med ISO 14903.

## EUROPEISKE RETNINGSLINJER FOR AVFALLSHÅNDTERING

Denne merkingen, på produktet eller i dets dokumentasjon, angir at kassert elektronisk utstyr ikke skal blandes med husholdningsavfall.



### Korrekt kassering av dette produktet (avfallshåndtering av elektrisk og elektronisk utstyr)

Dette utstyret inneholder kjølemiddel og andre potensielt farlige materialer. Loven krever spesiell innsamling og behandling når dette utstyret skal kasseres. Dette produktet må ikke kasseres som usortert eller vanlig husholdningsavfall.

Du har følgende alternativer når du skal kassere dette produktet:

- Enheden skal kasseres på en godkjent gjenvinningsstasjon for elektronisk avfall.
- Ved kjøp av en ny enhet vil forhandleren ta imot den gamle enheten vederlagsfritt.
- Fabrikanten tar imot den gamle enheten vederlagsfritt.
- Enheden kan også selges til godkjente skrapmetallforhandlere.

### Merk!

Det medfører fare for helse og miljø dersom man kaster denne enheten i naturen. Helse- og miljøfarlige stoffer kan lekke ut i grunnvannet og komme inn i næringskjeden.

# SPESIFIKASJONER OG FUNKSJONER

## INNENDØRSENHETENS DISPLAY

Ulike enheter har ulike frontpaneler og displayer. Alle displaykodene som er angitt nedenfor, er ikke tilgjengelige for den luftvarmepumpen du har kjøpt. Kontroller innendørsdisplayet på enheten du har kjøpt.

Illustrasjonene i denne bruksanvisningen er kun ment i forklarende øyemed. Den faktiske utformingen av din innendørsenhet kan være annerledes.

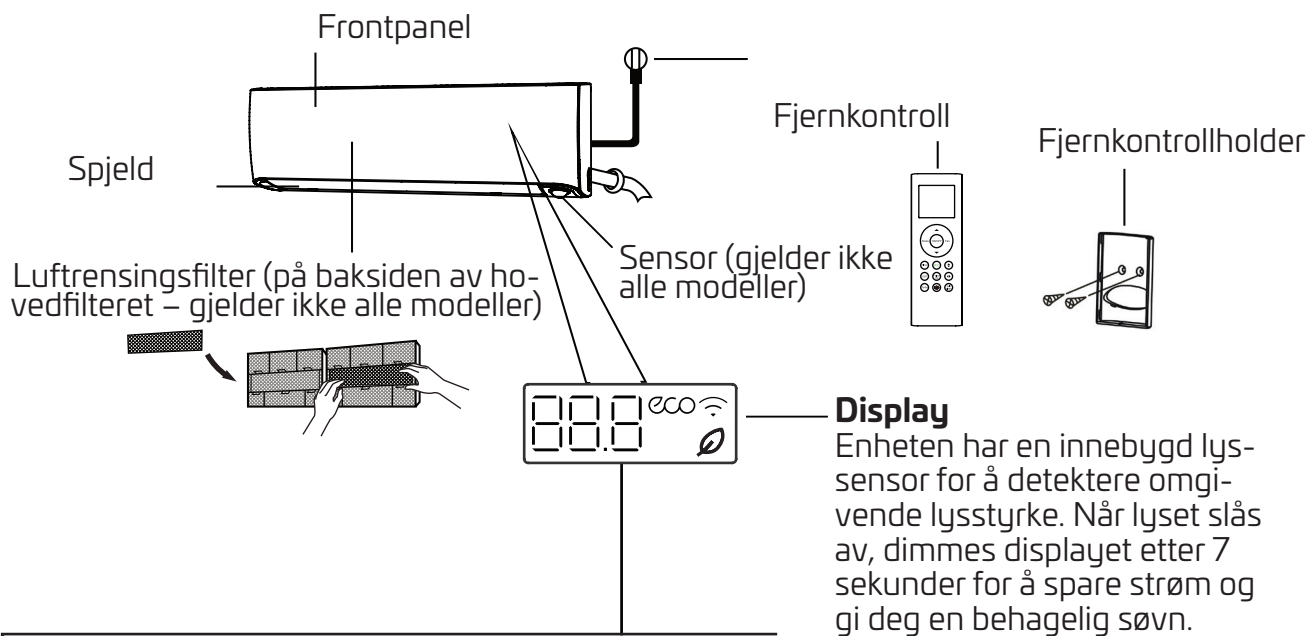

### Display

Enheden har en innebygd lys-sensor for å detektere omgivende lysstyrke. Når lyset slås av, dimmes displayet etter 7 sekunder for å spare strøm og gi deg en behagelig søvn.

"88.8" viser temperatur, driftsfunksjon og feilkoder:

"01" i 3 sekunder når:

- TIDSUR PÅ er valgt (hvis enheten er AV, forblir "01" på når TIDSUR PÅ er valgt)
- Funksjonen FRESH, SWING (sving), TURBO, SILENCE (stille) eller FIREPLACE OPERATION (ildstedsmodus) er aktivert

"0F" i 3 sekunder når:

- TIDSUR AV er valgt
- Funksjonen FRESH, SWING (sving), TURBO, SILENCE eller FIREPLACE OPERATION (ildstedsmodus) er deaktivert

"dF" ved avriming (for kjøle- og varmeenheter)

"SE" når enheten utfører selvrens (gjelder ikke alle modeller)

"FP" når 8 °C eller 12 °C varmemodus er aktivert (gjelder ikke alle modeller)

"Ø" når FRESH-funksjonen er aktivert

"eco" når ØKO-funksjonen er aktivert

"Wi-Fi" når funksjonen for trådløs fjernkontroll er aktivert

Trykk på LED-knappen på fjernkontrollen for å slå av displayet. Hvis du trykker på LED-knappen på nytt innen 15 sekunder, vises romtemperaturen. Displayet slår seg på hvis det trykkes på nytt innen 15 sekunder.

Forklaring av displaykoder

## DRIFTSTEMPERATUR

Hvis du bruker luftvarmepumpen utenfor disse temperaturområdene, kan visse vernefunksjoner aktiveres slik at enheten deaktiveres.

## SPLIT-INVERTER

	KJØLE-MODUS	VARME-MODUS	TØRR-MODUS
Romtemperatur	17 °C – 32 °C	0 °C – 30 °C	10 °C – 32 °C
Utetemperatur	0 °C – 50 °C	-30 °C – 30 °C	0 °C – 50 °C
	-15 °C – 50 °C (For modeller med lavtemperatur-kjølesystemer)		
	0 °C – 52 °C (For spesielle tropemodeller)		
			0 °C – 52 °C (For spesielle tropemodeller)

### FOR UTENDØRSENHETER MED EKSTRA ELEKTRISK VARMEENHET

Når utetemperaturen er under 0 °C, anbefaler vi på det sterkeste at enheten er tilkople til enhver tid for å sikre jevn driftsfunksjon.

**MERK:** Den relative fuktigheten i rommet bør være under 80 %. Hvis luftfuktigheten er høyere enn dette, kan det dannes kondens på luftvarmepumpens overflate. Still spjeldet for vertikal luftstrøm i maksimal vinkel (vertikalt mot gulvet), og velg deretter viftemodusen HIGH (høy).

#### Gjør følgende for å optimere enhetens ytelse ytterligere:

- Hold dører og vinduer lukket.
- Begrens strømforbruket ved å bruke funksjonene TIDSUR PÅ og TIDSUR AV.
- Ikke tildekk luftinntak eller -utløp.
- Kontroller og rengjør luftfiltrene jevnlig.

Denne bruksanvisningen inneholder ingen veiledning om bruk av infrarød fjernkontroll. Vennligst se innendørsdisplayet og fjernkontrollen på enheten du har kjøpt. Alle funksjoner er nemlig ikke tilgjengelige for alle luftvarmepumper.

## Andre funksjoner

- **Automatisk omstart (gjelder ikke alle modeller)**  
Hvis strømmen til enheten brytes, starter den automatisk opp igjen med de siste innstillingene så snart strømmen er tilbake.
- **Mugghemmer (gjelder ikke alle modeller)**  
Hvis enheten slås av fra KJØLE-, AUTO (KJØLE)- eller TØRR-modus, vil luftvarmepumpen fortsette å gå med svært lav effekt for å tørke opp kondens og forebygge muggvekst.
- **Trådløs styring (gjelder ikke alle modeller)**  
Med trådløs styring kan du styre luftvarmepumpen med mobiltelefonen din og en trådløs tilkopling.  
Oppsett, utskifting og vedlikehold av USB-enheten må håndteres av fagfolk.
- **Spjeldvinkelminne (gjelder ikke alle modeller)**  
Når enheten slås på, går spjeldet automatisk tilbake til den vinkelen som tidligere er angitt.
- **Lekkasjedetektering for kjølemedium (gjelder ikke alle modeller)**  
Innendørsenheten viser automatisk "EC" eller "ELOC" eller blinkende lysdioder (avhengig av modell) hvis den detekterer lekkasje av kjølemedium.
- **Varme ved lav omgivelsestemperatur**  
Den avanserte inverterteknologien tåler de mest ekstreme værforhold. Du kan nyte varm, komfortabel luft selv når utetemperaturen er så lav som  $-30\text{ }^{\circ}\text{C}$ .
- **Kjøling ved lav omgivelsestemperatur**  
Ved kjøling ved lav omgivelsestemperatur kan hastigheten på utendørsviften endres etter kondensatortemperaturen, og luftvarmepumpen kan gå jevnt ved temperaturer helt ned til  $-15\text{ }^{\circ}\text{C}$ .
- **Sensor-funksjon (gjelder ikke alle modeller)**  
Systemet styres intelligent i Sensor-modus. Dette kan detektere menneskelig aktivitet i rommet. Luftstrømmen kan ledes bort fra mennesker, men også følge mennesker. Hvis du er borte i 30 minutter i Kjøle-modus, senker enheten automatisk hastigheten for å spare strøm (gjelder kun invertermodeller). Denne funksjonen er imidlertid deaktivert når lyssensoren detekterer at lyset er av. Funksjonen som lar luftstrømmen følge mennesker, er deaktivert når romtemperaturen er mellom  $32\text{ }^{\circ}\text{C}$  og  $40\text{ }^{\circ}\text{C}$ .
- **$8\text{ }^{\circ}\text{C}$  og  $12\text{ }^{\circ}\text{C}$  varmemodus**  
Når luftvarmepumpen kjører i varmemodus med en innstilt temperatur på  $16\text{ }^{\circ}\text{C}$ , er det mulig å bla gjennom driftsmodusene som følger ved å trykke to ganger på Temp-knappen i 1 sekund:  $8\text{ }^{\circ}\text{C}$  varmemodus  $12\text{ }^{\circ}\text{C}$  varmemodus Forrige varmemodus.
- **Søvn**  
SØVN-funksjonen brukes for å redusere strømforbruket mens du sover (og ikke trenger samme temperatur for å ha det komfortabelt). Denne funksjonen kan bare aktiveres via fjernkontrollen. Søvn-modus er ikke tilgjengelig i VIFTE- eller TØRR-modus. Trykk på SØVN-knappen når du er klar til å sove. I KJØLE-modus øker enheten temperaturen med  $1\text{ }^{\circ}\text{C}$  etter 1 time og øker med ytterligere  $1\text{ }^{\circ}\text{C}$  etter en time til. I VARME-modus reduserer enheten temperaturen med  $1\text{ }^{\circ}\text{C}$  etter 1 time og reduserer med ytterligere  $1\text{ }^{\circ}\text{C}$  etter en time til.

Søvn-funksjonen stanser etter 8 timer, men systemet vil fortsatt være i drift.

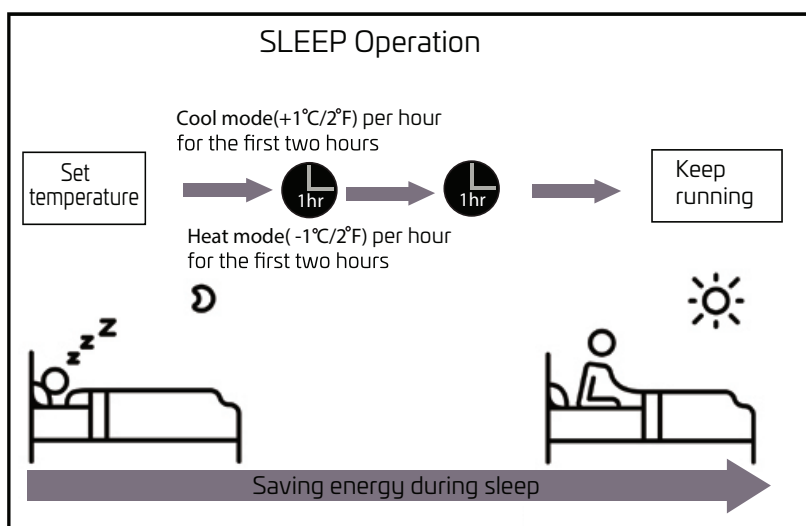

## • Turbo

TURBO-funksjonen får enheten til å arbeide ekstra hardt for å oppnå innstilt temperatur på kortest mulig tid.

Når denne funksjonen velges i KJØLE-modus, blåser enheten ut kjølig luft med kraftigste vindinnstilling for å hurtigstarte kjøleprosessen.

## • Ildstedsmodus

Når enheten er installert nær et ildsted og den innstilte temperaturen er nådd, vil innendørsviften fortsette å gå for å distribuere den varme luften fra ildstedet ut i hele rommet.

### 1. Tilstander for å aktivere ildstedsmodus (begge tilstandene nedenfor må være oppfylt)

- Enheten kjører i varmemodus
- Trykk og hold inne Turbo-knappen på fjernkontrollen i mer enn 5 sekunder.

### 2. Dette skjer i ildstedsmodus

- Innendørssummeren avgir en lyd og innendørsenheten viser "ON" i 5 sekunder og deretter den innstilte temperaturen.
- Anti-kald-luft-funksjonen vil ikke fungere i 5 minutter etter at kompressoren har startet, mens innendørsviften vil gå med innstilt viftehastighet.
- Det horisontale spjeldet går automatisk til maksimal luftstrømvinkel.
- Romtemperaturen og innendørsviftens hastighet kan stilles inn av brukeren.

### 3. Tilstander for å deaktivere ildstedsmodus (hvilken som helst av tilstandene nedenfor må være oppfylt)

- Trykk og hold inne Turbo-knappen på fjernkontrollen i mer enn 5 sekunder.
- Slå av enheten eller kople fra strømmen

- Endre innstilt modus

### Stille inn luftstrømvinkelen

#### • Stille inn den vertikale luftstrømvinkelen

1. Når enheten er slått på, bruker du SVING-knappen (vertikal luftstrøm) til å stille inn luftstrømretningen.  
Trykk én gang på SVING-knappen (vertikal luftstrøm) på fjernkontrollen for å aktivere spjeldet. Spjeldet justeres med 6° for hver gang du trykker på knappen. Trykk på knappen til du har fått den innstillingen du ønsker (se Fig. A).
2. Hvis du vil at spjeldet skal gå opp og ned kontinuerlig, trykker du på og holder inne SVING-knappen (vertikal luftstrøm) i 2 sekunder.  
Trykk på knappen en gang til for å stanse den automatiske funksjonen.

### Stille inn den horisontale luftstrømvinkelen

Når enheten er slått på, bruker du SVING-knappen (horisontal luftstrøm) til å stille inn luftstrømretningen.

Når enheten er slått på, bruker du SVING-knappen (horisontal luftstrøm) til å stille inn luftstrømretningen.

1. Trykk én gang på SVING-knappen (horisontal luftstrøm) på fjernkontrollen for å aktivere spjeldet. Spjeldet justeres med 6° for hver gang du trykker på knappen. Trykk på knappen til du har fått den innstillingen du ønsker (se Fig. B).
2. Hvis du vil at spjeldet skal svinge til venstre og høyre kontinuerlig, trykker du på og holder inne SVING-knappen (horisontal luftstrøm) i 2 sekunder.

### MERKNAD OM SPJELD

Ikke flytt på spjeldet for hånd. Dette vil føre til at spjeldet blir usynkronisert. Hvis dette skjer, må du slå av enheten og trekke ut støpselet noen sekunder, før du starter enheten på nytt. Det vil tilbakestille spjeldet.

### SENSOR-MODUS

Mens enheten er på, trykker du på Sensor-knappen på fjernkontrollen for å velge at luftstrømmen skal følge mennesker eller at den skal rettes bort fra mennesker.

Sensoren kan detektere menneskers bevegelser i rommet og justere luftstrømmens horisontale vinkel slik at luftstrømmen følger eller rettes bort fra mennesker.

**MERK:** Funksjonen for å la luftstrømmen følge mennesker er bare tilgjengelig for ett enkelt område med mennesker. Denne funksjonen stopper automatisk hvis du trykker på SVING-knappen på fjernkontrollen.



**OBS!**

Ikke stikk fingrene inn i eller nær enhetens vifte eller innsugingsside. Høyhastighetsviften inne i enheten kan forårsake skade.

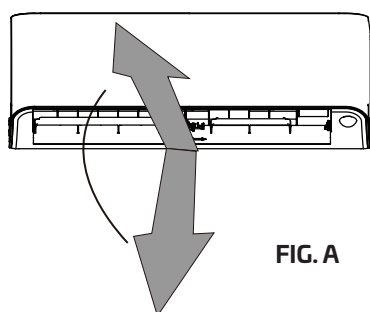

FIG. A

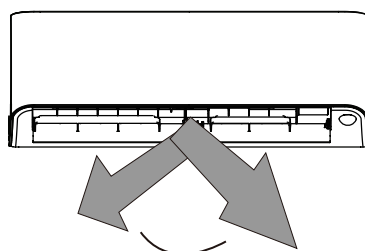

FIG. B

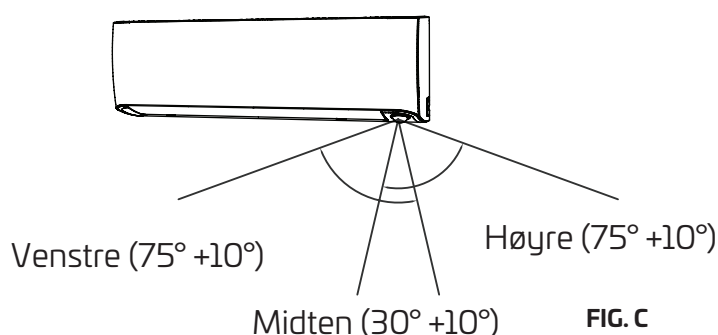
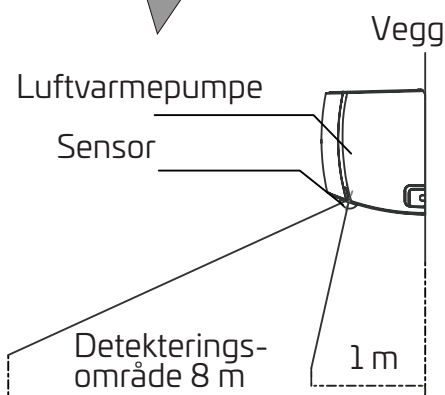

FIG. C

For eksempel detekteringsområde ved 25.  
Detekteringsområdet varierer avhengig av romtemperaturen.

## Manuell bruk (uten fjernkontroll)

### Slik bruker du enheten uten fjernkontrollen

Hvis fjernkontrollen ikke virker, kan du betjene enheten manuelt ved å bruke knappen **MANUELL BETJENING** på innendørsenheten. Legg merke til at manuell bruk ikke er en langvarig løsning. Vi anbefaler på det sterkeste at du bruker fjernkontrollen.

**FØR MANUELL BRUK**

Enheden må være slått av før den betjenes manuelt.

Bruke enheten manuelt:

1. Løft frontpanelet på innendørsenheten og hev det til det klikker på plass.
2. Finn knappen for manuell betjening på høyre side av displayboksen.
3. Trykk én gang på knappen MANUELL BETJENING for å aktivere STYRT AUTO-modus.
4. Trykk én gang til på knappen for manuell betjening for å aktivere STYRT KJØLING-modus.
5. Trykk på knappen for manuell betjening en gang til for å slå av enheten.
6. Lukk frontpanelet.

**OBS!**

Knappen for manuell betjening er kun ment til testformål og nøddrift. Ikke bruk denne funksjonen med mindre fjernkontrollen er borte og det er absolutt nødvendig. Aktiver enheten med fjernkontrollen for å gå tilbake til vanlig drift.

NO

# ETTERSYN OG VEDLIKEHOLD

## RENGJØRE INNENDØRSENHETEN



### FØR RENGJØRING OG VEDLIKEHOLD

SLÅ ALLTID AV LUFTVARMEPUMPEN OG TREKK UT STØPSELET FØR RENGJØRING ELLER VEDLIKEHOLD.



### OBS!

Bruk kun en myk, tørr klut til å tørke enheten ren. Hvis enheten er spesielt skitten, kan du tørke den ren med en klut oppvridd i varmt vann.

- Ikke bruk kjemikalier eller kjemisk behandlede kluter til rengjøring av enheten.
- Ikke bruk benzen, tynner, slipepulver eller andre løsemidler til rengjøring av enheten. Slike midler kan få plastenheten til å sprekke eller deformeres.
- Ikke bruk varmere vann enn 40 °C til rengjøring av frontpanelet. Dette kan deformere eller misfarge panelet.

## RENGJØRE LUFTFILTERET

En tett innendørsenhet kan redusere enhetens kjøleeffekt og det kan også være helse-skadelig. Sørg for å rengjøre filteret én gang annenhver uke.

1. Løft opp frontpanelet på innendørsenheten.
2. Trykk først på knasten på enden av filteret for å løsne låsen, løft det opp og trekk det mot deg.
3. Nå trekker du filteret ut.
4. Hvis filteret har et lite luftrensingsfilter, løsner du dette fra det store filteret. Rengjør dette luftrensingsfilteret med en håndholdt støvsuger.
5. Rengjør det store filteret med varmt såpevann. Bruk kun et mildt rengjøringsmiddel.
6. Skyll filteret med rent vann og rist deretter av gjenværende vann.
7. Tørk det på et svalt, tørt sted, men ikke utsett det for direkte sollys.
8. Når det er tørt, fester du luftrensingsfilteret til det store filteret igjen og skyver det på plass i innendørsenheten.
9. Steng frontpanelet på innendørsenheten.

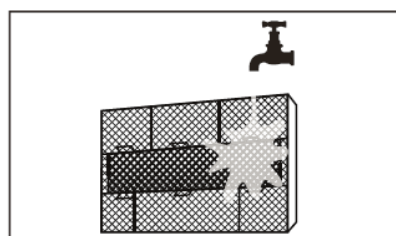
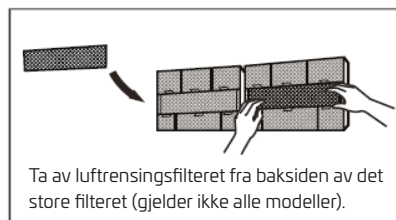
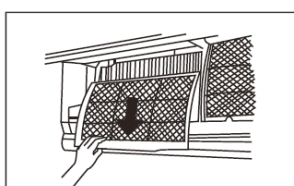
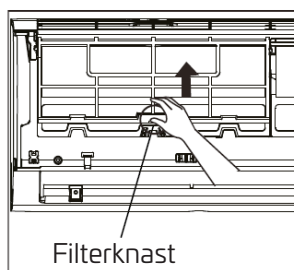

### OBS!

Ikke berør luftrensingsfilteret (plasma) på minst 10 minutter etter at enheten er slått av.

## ⚠ OBS!

- Slå av enheten og kople fra strømmen før du bytter filter eller rengjør enheten.
- Ikke berør metalldelene i enheten når du tar ut filteret. Du kan skjære deg på de skarpe metallkantene.
- Ikke bruk vann til å rengjøre innsiden av innendørsenheten. Dette kan ødelegge isolasjonen og føre til elektrisk støt.
- Ikke utsett filteret for direkte sollys når det tørker. Det kan føre til at filteret krymper.

## LUFTFILTERPÅMINNELSE (TILLEGG)

### Påminnelse om rengjøring av luftfilteret

Displayvinduet på innendørsenheten vil blinke "CL" etter 240 timers bruk. Dette er en påminnelse om at du skal rengjøre filteret. Enheten går tilbake til sin tidligere displayvisning etter 15 sekunder.

For å nullstille påminnelsen, trykker du 4 ganger på LED-knappen på fjernkontrollen, eller 3 ganger på knappen for manuell betjening. "CL"-indikatoren blinker på nytt når du starter opp enheten igjen med mindre du nullstiller påminnelsen.

### Påminnelse om utskifting av luftfilteret

Displayvinduet på innendørsenheten vil blinke "nF" etter 2 880 timers bruk. Dette er en påminnelse om at du skal skifte ut filteret. Enheten går tilbake til sin tidligere displayvisning etter 15 sekunder.

For å nullstille påminnelsen, trykker du 4 ganger på LED-knappen på fjernkontrollen, eller 3 ganger på knappen for manuell betjening. "nF"-indikatoren blinker på nytt når du starter opp enheten igjen med mindre du nullstiller påminnelsen.

## ⚠ OBS!

- Eventuelt vedlikehold og rengjøring av utendørsenheten skal utføres av en autorisert forhandler eller lisensiert serviceleverandør.
- Eventuelle reparasjoner skal utføres av en autorisert forhandler eller lisensiert serviceleverandør.

## VEDLIKEHOLD – LANGE PERIODER DER ENHETEN IKKE ER I BRUK

Gjør følgende hvis du ikke skal bruke luftvarmepumpen på lengre tid:

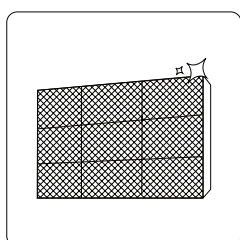

Rengjør alle filtre

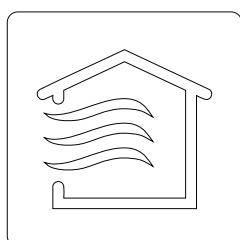

Slå på VIFTE-funksjonen til enheten er helt tørt



Slå av enheten og trekk ut støpselet

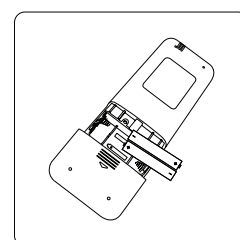

Ta batteriene ut av fjernkontrollen

**NO****VEDLIKEHOLD – KONTROLL FØR SESONGSTART**

Gjør følgende etter lange perioder der enheten ikke har vært i bruk, eller før perioder med hyppig bruk:

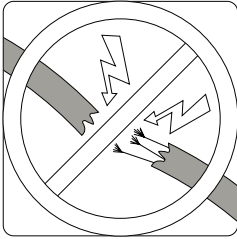

Se etter om noen ledninger er skadd

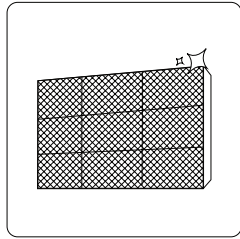

Rengjør alle filtre



Se etter lekkasjer

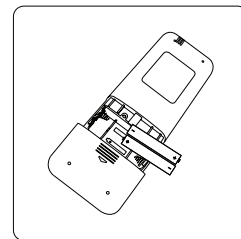

Bytt batteriene

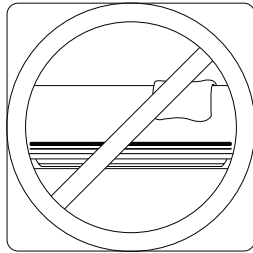

Kontroller at luftinntak og -utløp ikke er blokkert

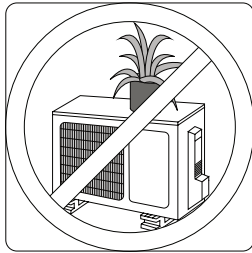
**FEILSØKING****SIKKERHETSADVARSEL**

Slå av enheten umiddelbart hvis HVILKEN SOM HELST av følgende tilstander oppstår!

- Strømkabelen er skadd eller unormalt varm
- Det lukter brent
- Det kommer høye eller unormale lyder fra enheten
- En sikring eller et overspenningsvern løses ut hyppig
- Vann renner eller gjenstander faller inn i eller ut av enheten

**IKKE FORSØK Å LØSE DETTE SELV! KONTAKT EN AUTORISERT SERVICELEVERANDØR OMGÅENDE!**

## VANLIGE PROBLEMER

Følgende problemer er ikke funksjonsfeil og krever i de fleste tilfeller ikke reparasjon.

Problem	Mulige årsaker
Enheten slår seg ikke på når jeg trykker på PÅ/AV-knappen	Enheten har en 3-minutters sikringsfunksjon som hindrer at enheten overbelastes. Enheten kan ikke startes på nytt innen 3 minutter etter at den er slått av.
Enheten skifter fra KJØLE/VARME-modus til VIFTE-modus.	Enheten kan skifte innstilling for å hindre at det dannes rim på enheten. Så snart temperaturen stiger, går enheten tilbake til tidligere valgte modus igjen.
	Innstilt temperatur er nådd, og da slår enheten av kompressoren. Enheten fortsetter å virke når temperaturen endres igjen.
Det kommer hvit tåke fra innendørsenheten	I fuktige områder kan store temperaturforskjeller mellom romluften og den behandlede luften forårsake hvit tåke.
Det kommer hvit tåke fra innendørs- og utendørsenheten	Når enheten starter igjen i VARME-modus etter avriming, kan det komme hvit tåke som skyldes avrimingsprosessen.
Innendørsenheten lager lyder	Det kan høres en slags susende luftlyd når spjeldet endrer stilling.
	Det kan høres en knirkelyd etter at enheten har gått i VARME-modus fordi enhetens plastdeler utvides og trekker seg sammen.
Både innendørs- og utendørsenheten lager lyder	Lav hveselyd under bruk: Dette er normalt og forårsakes av kjølemediegass som strømmer gjennom både innendørs- og utendørsenheten.
	Lav hveselyd når systemet starter, nettopp er stanset eller avrimes: Dette er normal støy som skyldes at kjølegassen stanser eller endrer retning.
	Knirkelyd: Normal utvidelse og sammenrekning i plast- og metalleder forårsaket av temperaturendringer under bruk kan forårsake knirkelyder.

**NO**

Utendørsenheten lager lyder	Enheten vil lage ulike lyder avhengig av gjeldende driftsmodus.
Det kommer støv fra innendørs- eller utendørsenheten	Enheten kan samle støv etter lengre perioder hvor den ikke har vært i bruk, og dette slipper ut når enheten slås på. Dette kan reduseres ved å tildekke enheten hvis den ikke skal brukes på lengre tid.
Det kommer ubehagelig lukt fra enheten	Enheten kan absorbere lukt fra omgivelsene (f.eks. fra møbler, matlagning, sigaretter osv.) som slipper ut når den er i bruk.
	Enhetens filtre er blitt mugne og bør renses.
Utendørsenhets vifte fungerer ikke	Viftehastigheten kontrolleres under drift for å optimere produktets funksjon.
Enheten fungerer ujevnt eller uforutsigbart, eller reagerer ikke på fjernkontrollens signaler	Forstyrrelser fra mobiltelefonårn og signalforsterkere kan forårsake funksjonsfeil. I så fall, prøv følgende: <ul style="list-style-type: none"> <li>• Trekk ut støpselet og sett det i stikkontakten igjen.</li> <li>• Trykk på PÅ/AV-knappen på fjernkontrollen for å starte enheten på nytt.</li> </ul>

**MERK:** Hvis problemet vedvarer, kontakt en lokal forhandler eller ditt nærmeste servicesenter. Gi en detaljert beskrivelse av feilen på enheten, samt modellnummeret ditt.

**Feilsøking**

Hvis du opplever problemer, vennligst kontroller følgende før du kontakter reparatør.

Problem	Mulige årsaker	Løsning
Dårlig kjøleeffekt	Temperaturinnstillingen kan være høyere enn omgivende romtemperatur	Senk temperaturinnstillingen
	Varmeveksleren i innendørs- eller utendørsenheten er skitten	Rengjør den aktuelle varmeveksleren
	Luftfilteret er skittent	Ta ut filteret og rengjør det i henhold til anvisningene
	Luftinntaket eller -utløpet på en av enhetene er blokkert	Slå av enheten, fjern hindringen og slå den på igjen

Problem	Mulige årsaker	Løsning
Dårlig kjøleeffekt	Dører og vinduer er åpne	Påse at alle dører og vinduer er lukket når enheten brukes
	Sollys forårsaker sterk varme	Lukk vinduer og trekk for gardiner i perioder med høy varme eller sterkt sollys
	For mange varmekilder i rommet (mennesker, PC-er, elektronikk osv.)	Reduser antallet varmekilder
	Lite kjølemedium pga. lekkasje eller langvarig bruk	Se etter lekkasjer, tett ved behov og etterfyll kjølemedium
	STILLE-funksjonen (tilvalg) er aktivert	STILLE-funksjonen kan redusere produktets yteevne ved at driftsfrekvensen reduseres. Slå av STILLE-funksjonen

Problem	Mulige årsaker	Løsning
Enheden virker ikke	Strømbrydd	Vent til strømmen er tilbake
	Strømmen er slått av	Slå på strømmen
	Sikringen er utløst	Skift sikringen
	Batteriene i fjernkontrollen er utladete	Bytt batteriene
	Enheden 3-minuttersbeskyttelse er aktivert	Vent 3 minutter etter å ha startet enheten på nytt
	Tidsuret er aktivert	Slå av tidsuret
Enheden starter og stanser hyppig	Det er for mye eller for lite kjølemedium i systemet	Se etter lekkasjer og etterfyll kjølemedium i systemet
	Det er kommet inkompressibel gass eller væske inn i systemet	Luft systemet og etterfyll det med kjølemedium
	Kompressoren er ødelagt	Skift kompressor
	Spenningen er for høy eller for lav	Installer en manostat for å regulere spenningen









## NO

Dårlig varmeeffekt	Utetemperaturen er ekstremt lav	Bruk en annen varmeløsning
	Kald luft kommer inn gjennom dører og vinduer	Påse at alle dører og vinduer er lukket når enheten er i bruk
	Lite kjølemedium pga. lekkasje eller langvarig bruk	Se etter lekkasjer, tett ved behov og etterfyll kjølemedium
Indikatorlamper blinker kontinuerlig	Enheten kan slutte å virke eller fortsette å fungere trygt. Vent i ca. 10 minutter hvis indikatorlampene fortsetter å blinke eller det vises feilkoder. Problemet kan gå over av seg selv. Hvis ikke må du trekke ut støpselet og sette det i stikkontakten igjen. Slå på enheten. Hvis problemet vedvarer, trekk ut støpselet og kontakt ditt nærmeste servicesenter.	
Det vises en feilkode på innendørsenhetens display som begynner med bokstavene vist nedenfor: E(x), P(x), F(x) EH(xx), EL(xx), EC(xx) PH(xx), PL(xx), PC(xx)		

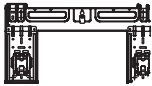

**MERK:** Hvis problemet vedvarer etter å ha gjennomført testene og diagnostikken over, må du slå av enheten omgående og kontakte et autorisert servicesenter.

## TILBEHØR

Luftvarmepumpen leveres med følgende tilbehør. Bruk alle medfølgende deler og tilbehør for å installere luftvarmepumpen. Feilaktig installasjon kan føre til vannlekkasje, elektrisk støt eller brann, eller medføre at utstyret feiler. Deler som ikke følger med luftvarmepumpen, må kjøpes separat.

Navn på tilbehør	Antall (stk.)	Form	Navn på tilbehør	Antall (stk.)	Form
Brukerhåndbok	2-3		Fjernkontroll	1	
Dreneringskopling (til kjøle- og varmemodeller)	1		Batteri	2	
Pakning (til kjøle- og varmemodeller)	1		Fjernkontrollholder (tilleggsutstyr)	1	
Monteringsplate	1		Festeskrue til fjernkontrollholder (tilleggsutstyr)	2	

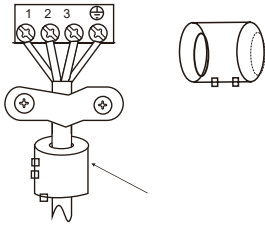

Navn på tilbehør	Antall (stk.)	Form	Navn på tilbehør	Antall (stk.)	Form
Murplugg	5-8 (avhengig av modell)		Lite filter (Må installeres på baksiden av hovedluftfilteret av en autorisert tekniker når maskinen installeres.)	1-2 (avhengig av modell)	
Festeskrue til monteringsplate	5-8 (avhengig av modell)				

Navn	Form		Antall (stk.)
Rørtilkopling	Væskeside	Ø 6,35 mm	Deler du må kjøpe selv. Rådfør deg med forhandleren om korrekt rørdimensjon til den enheten du har kjøpt.
		Ø 9,52 mm	
	Gasside	Ø 9,52 mm	
		Ø 12,7 mm	
		Ø 16 mm	
		Ø 19 mm	
Magnetring og -rem (hvis levert, se koblingsskjemaet for å installere det på tilkoplingskabelen)	 <p>Før remmen gjennom hullet på magnetringen for å feste den til kabelen</p>		Varies avhengig av modell

NO

# INSTALLASJONSSAMMENDRAG - INNENDØRSENHET

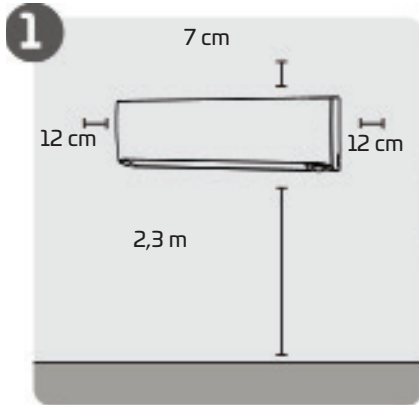

Velg installasjonssted

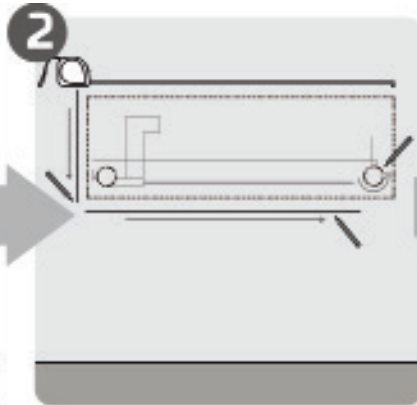
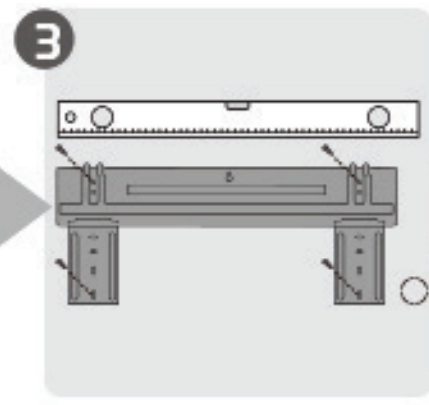
Bestem posisjonen for hullene i  
veggen

Sett opp monteringsplaten

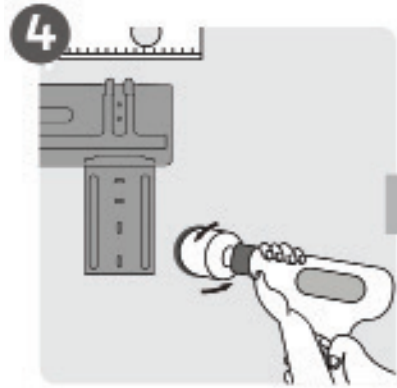

Bor hull i veggen

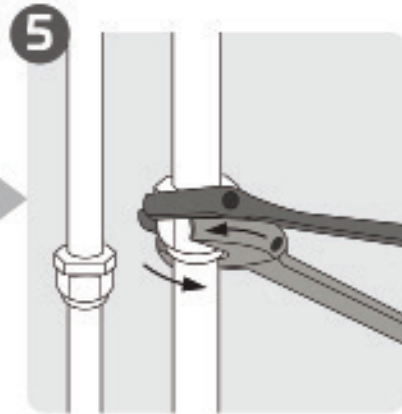

Kople til rør

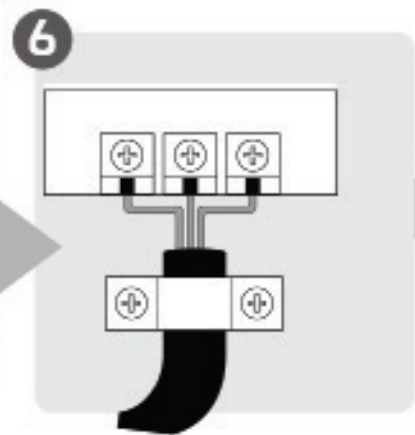
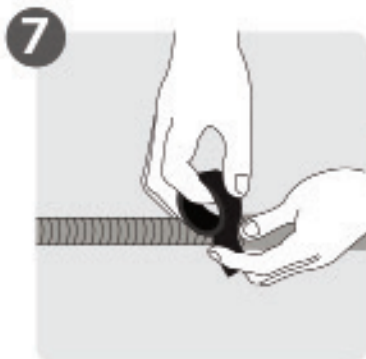
Kople til ledninger (gjelder ikke for  
enkelte steder i USA)

Klargjør dreneringsslangen

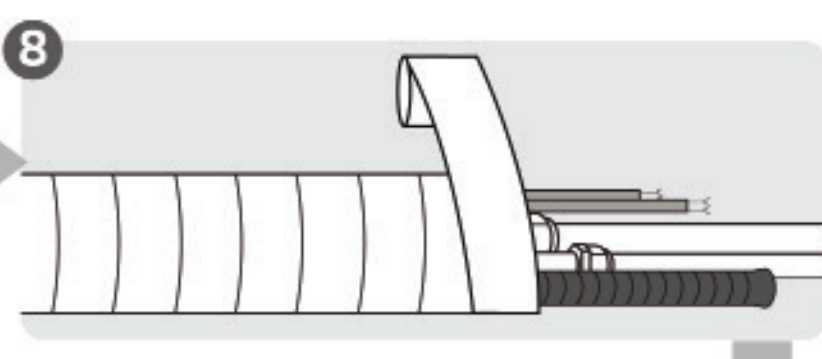

Surr rør og kabel (gjelder ikke for enkelte steder i USA)



Monter innendørsenheten

**Merk:** For optimal yteevne anbefales det at det opprettholdes en avstand fra enhet til tak på minst 10 cm.

## ENHETENS DELER

**MERK:** Enheten må installeres i henhold til alle gjeldende lokale og nasjonale standarder. Installasjonen kan variere noe fra sted til sted.

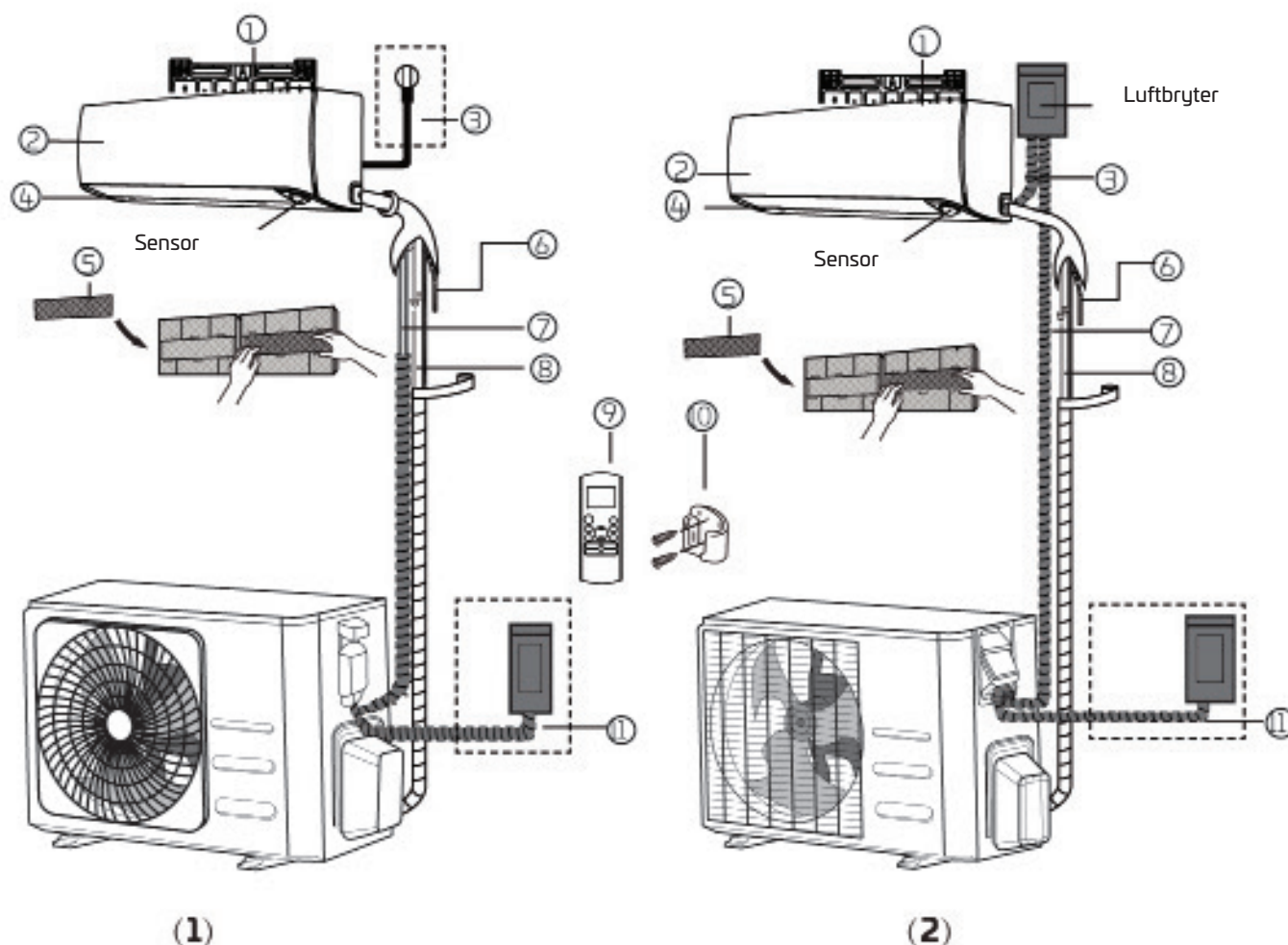

1. Veggmonteringsplate
2. Frontpanel
3. Strømkabel (gjelder ikke alle modeller)
4. Spjeld
5. Funksjonsfilter (på baksiden av hovedfilteret – gjelder ikke alle modeller)
6. Dreneringsrør
7. Signalkabel
8. Kjølemedierør
9. Fjernkontroll
10. Fjernkontrollholder (gjelder ikke alle modeller)
11. Strømkabel for utendørsenhet (gjelder ikke alle modeller)

**MERKNAD OM ILLUSTRASJONER:** Illustrasjonene i denne bruksanvisningen er kun ment i forklarende øyemed. Den faktiske utformingen av din innendørsenhet kan være annerledes. Det er den faktiske utformingen som gjelder.

# INSTALLASJON AV INNENDØRSENHETEN

## Installasjonsanvisning – innendørsenhet

### FØR INSTALLASJON

Før installasjon av innendørsenheten, se etiketten på emballasjen for å kontrollere at innendørsenhetens modellnummer tilsvarer utendørsenhetens modellnummer.

### Trinn 1: Velg installasjonssted

Før innendørsenheten installeres, må du velge et passende sted. Retningslinjene som følger vil hjelpe deg å velge et egnet sted for enheten.

#### Installasjonsstedet må oppfylle følgende krav

- God luftsirkulasjon
- Praktisk drenering
- Støy fra enheten må ikke forstyrre andre
- Fast og solid – stedet må ikke vibrere
- Sterkt nok til å kunne bære vekten av enheten
- Installasjonsstedet må være minst én meter fra annet elektrisk utstyr (f.eks. TV, radio, PC)

#### IKKE installer enheten på følgende steder:

- Nær kilder til varme, damp eller brennbar gass
- Nær antennebare ting som gardiner eller klesplagg
- Nær eventuelle hindringer som kan hindre luftsirkulasjonen
- Nær en dør
- På et sted som er utsatt for direkte sollys

#### MERKNAD OM HULL I VEGG:

Hvis det ikke finnes fastmontert kjølemedierør:

Når du velger sted, må du sørge for å at det er tilstrekkelig plass til hull i veggen (se punktet Bor hull i veggen til tilkoplingsrør) til signalkabelen og kjølemedierøret som kopler innendørs- og utendørsenheten sammen. Standardplassering for alle rør er på høyre side av innendørsenheten (når du står vendt mot enheten). Enheten kan imidlertid ha rør på både venstre og høyre side.

#### Se følgende figur for å sikre riktig avstand fra vegg og tak:

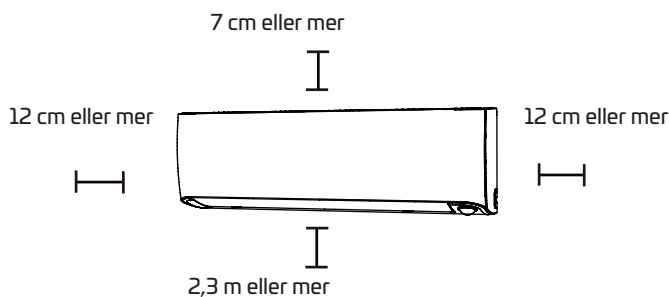

**MERK:** For optimal yteevne anbefales det at det opprettholdes en avstand fra enhet til tak på minst 10 cm.

### Trinn 2: Feste monteringsplate til vegg

Monteringsplaten brukes til å montere innendørsenheten. Vennligst se følgende figur for å sikre riktig avstand fra vegger og tak:

- Fjern skruen som fester monteringsplaten til baksiden av innendørsenheten.

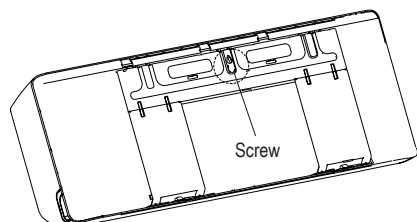

- Skru fast monteringsplaten i veggen ved å bruke de medfølgende skruene. Påse at monteringsplaten ligger helt plant mot veggen.

### MERKNAD FOR BETONG- ELLER TEGLSTEINSVEGGER:

Hvis veggen er lagd av teglstein, betong eller tilsvarende materiale, må du bore hull i veggen med en diameter på 5 mm og sette inn de medfølgende murpluggene. Deretter fester du monteringsplaten til veggen ved å skru fast skruene direkte i murpluggene.

### Trinn 3: Bor hull i veggen til tilkoplingsrør

1. Bestem plasseringen av hullet i veggen etter hullets posisjon i monteringsplaten. Vennligst se monteringsplatens mål.
2. Bruk et 65 mm eller 90 mm kjernebor (avhengig av modell) og bor hull i veggen. Påse at hullet bores i en svakt hellende vinkel slik at den utvendige enden av hullet er ca. 5–7 mm lavere enn den innvendige enden. Dette gir ordentlig vanndrenering.
3. Plasser beskyttelsesmansjetten i hullet. Dette beskytter kantene på hullet og bidrar til å forsegle det når du er ferdig med monteringsprosessen.



### OBS!

Når du borer hullet i veggen, må du sørge for å unngå ledninger, rør og andre ømtålige komponenter.

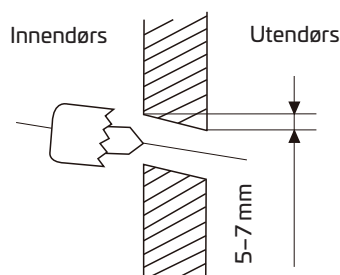

**NO****MONTERINGSPLATENS MÅL**

Ulike modeller har ulike monteringsplater. Monteringsplatens form kan variere noe avhengig av ulike tilpasningskrav. Men installasjonsmålene er de samme for innendørsenheter av samme størrelse. Se f.eks. Type A og Type B:

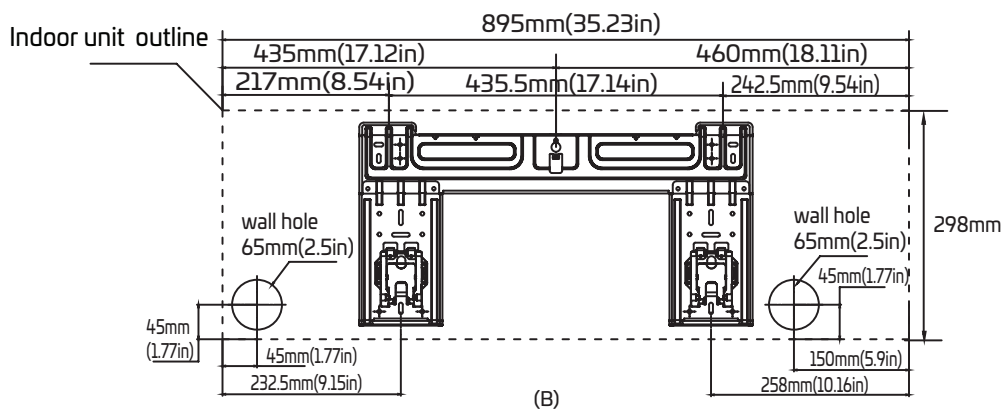
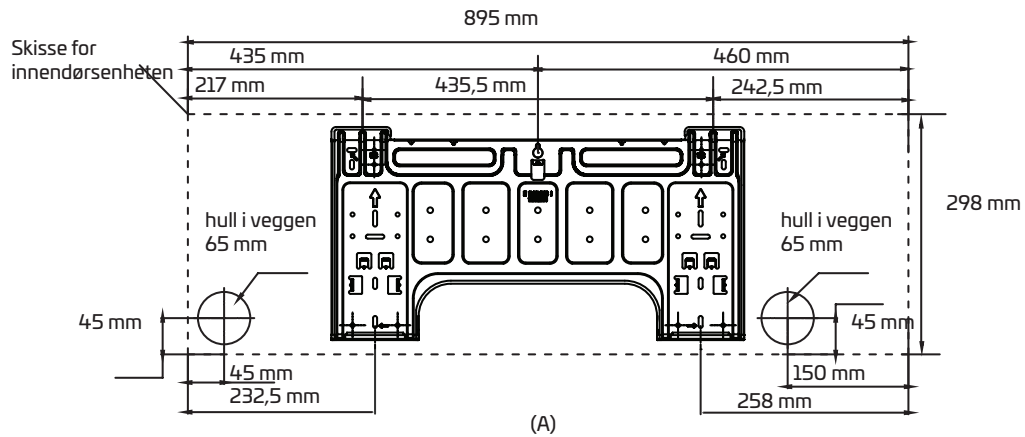
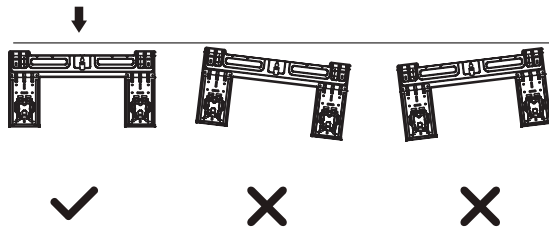
**Korrekt plassering av monteringsplaten**

**MERK:** Når diameteren til tilkoplingsrøret på gassiden er  $\Phi 16$  mm eller mer, skal hullet i veggen være 90 mm.

#### Trinn 4: Klargjør kjølemedierøret

Kjølemedierøret sitter i en isolerende hylse festet på baksiden av enheten. Det er nødvendig å klargjøre røret før du trer det gjennom hullet i veggen.

1. Velg siden rørene skal komme ut av enheten fra på bakgrunn av hullet i veggen i forhold til monteringsplaten.
2. Hvis hullet i veggen er bak enheten, lar du utsparingspanelet i plast sitte. Hvis hullet i veggen er ved siden av innendørsenheten, fjerner du utsparingspanelet fra den siden av enheten. Dette gir en åpning for rørene som kommer ut av enheten. Bruk nebbtang hvis det er vanskelig å fjerne panelet for hånd.
3. Det er laget et spor i panelet for å gjøre det lett å skjære det ut. Størrelsen på åpningen avgjøres av rørdiameteren.

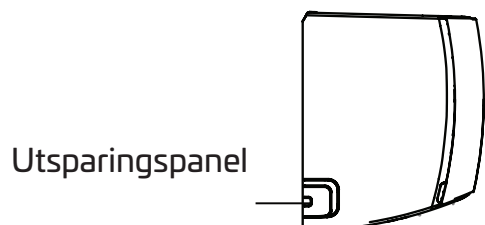

4. Hvis det allerede er tilkoplingsrør i veggen, fortsetter du til punktet Kople til dreneringsslange. Hvis det ikke er rør i veggen, kopler du innendørsenhets kjølemedierør til tilkoplingsrøret som kopler innendørs- og utendørsenhetene sammen. Vennligst se avsnittet Kople til kjølemedierøret i denne bruksanvisningen for detaljerte instruksjoner.

#### MERKNAD OM RØRVINKEL

Kjølemedierøret kan gå ut fra innendørsenheten i fire forskjellige vinkler; venstre side, høyre side, venstre side bak, høyre side bak.

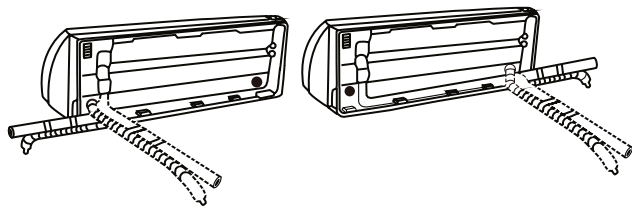

#### OBS!

Vær ytterst forsiktig slik at det ikke blir knekk eller skade på rør/slange når du bøyer det/den bort fra enheten. Eventuelle knekk på rør/slange vil påvirke enhetens effekt.

#### Trinn 5: Kople til dreneringsslange

Dreneringsslangen er som standard festet til venstre side av enheten (når du står vendt mot enhetens bakside). Den kan også festes på høyre side. For å oppnå ordentlig drenering, fester du dreneringsslangen på den siden der kjølemedierøret kommer ut av enheten.

- Pakk teflontape godt rundt tilkoplingspunktet og sørg for god tetning for å unngå lekkasje.
- Pakk skumrørisolasjon rundt den delen av dreneringsslangen som er innendørs for å unngå kondens.
- Ta ut luftfilteret og hell litt vann i dreneringsskålen for å forvise deg om at vannet renner fritt ut fra enheten.

**NO****! MERKNAD OM PLASSERING AV AVRENNINGSSLANGEN**

Sørg for at dreneringsslangen er plassert som vist nedenfor.

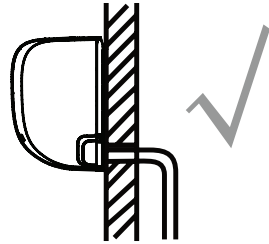
**RIKTIG**

Påse at det ikke er knekk på avrenningsslangen samt at den ikke er i klem for å oppnå ordentlig avrenning.

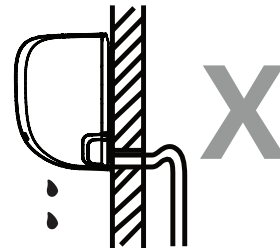
**FEIL**

Knekk på dreneringsslangen vil danne vannlåser.

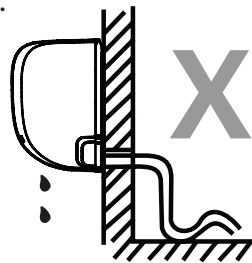
**FEIL**

Knekk på dreneringsslangen vil danne vannlåser.

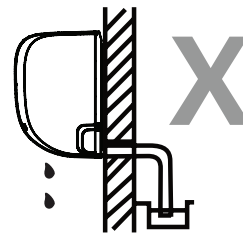
**FEIL**

Ikke plasser enden av dreneringsslangen i vann eller en beholder som samler opp vann. Dette vil hindre ordentlig drenering.

**PLUGG DET UBRUKTE DRENERINGSHULLET**

Det ubrukte dreneringshullet må plugges med den medfølgende gummiproppen for å forhindre uønsket lekkasje.

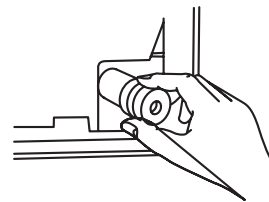
**! LES DISSE ANVISNINGENE FØR DU UTFØRER ELEKTRISK ARBEID**

1. All kabling må være i samsvar med lokale og nasjonale elektriske regler og forordninger, og må installeres av en autorisert elektriker.
2. Alle elektriske tilkoblinger må utføres i henhold til koplings skjemaet på panelene i innendørs- og utendørsenhetene.
3. Hvis det er alvorlige sikkerhetsproblemer med strømtilførselen, må arbeidet avbrytes umiddelbart. Forklar årsaken for kunden og la være å installere enheten før sikkerhetsproblemet er ordentlig løst.



4. Spenningstilførselen skal være innenfor 90–110 % av merkespenningen. Utilstrekkelig strømtilførsel kan forårsake funksjonsfeil, elektrisk støt eller brann.
5. Det må installeres et overspenningsvern og en hovedstrømbryter hvis luftvarmepumpen skal ha fast tilkoping.
6. Ved fast tilkoping må det integreres en bryter eller skillebryter som frakopler alle poler og har en kontaktavstand på minst 3 mm i det faste ledningsopplegget. Autorisert elektriker må bruke godkjent skillebryter eller bryter.
7. Enheten må kun koples til en egen kurs. Ikke kople annet utstyr til den samme stikkontakten.
8. Påse at luftvarmepumpen er forskriftsmessig jordnet.
9. Alle ledninger må være godt festet. Løse ledninger kan føre til at kontakten overopphetes, slik at produktet feiler og eventuelt forårsaker brann.
10. Ikke la ledninger berøre eller hvile mot kjølemedierøret, kompressoren eller bevegelige deler i enheten.
11. Hvis enheten har et ekstra elektrisk varmeelement, må dette installeres minst 1 meter unna brennbare materialer.
12. For å unngå elektrisk støt må man aldri berøre de elektriske komponentene kort tid etter at strømtilførselen er slått av. Vent alltid 10 minutter eller mer etter at du har slått av strømmen før du berører de elektriske komponentene.



### ADVARSEL

**SLÅ AV STRØMTILFØRSELEN TIL SYSTEMET FØR DU UTFØRER ARBEID MED DEN ELEKTRISKE TILKOPLINGEN.**

#### Trinn 6: Kople til signal- og strømkabler

Signalkabelen gjør at innendørs- og utendørsenheten kan kommunisere. Du må velge korrekt kabelstørrelse før du gjør klart til tilkoping.

#### Kabeltyper

- Innendørs kabel (hvis det er relevant): H05VV-F eller H05V2V2-F
- Utendørs kabel: H07RN-F eller H05RN-F
- Signalkabel: H07RN-F

**MERK:** I Nord-Amerika må du velge kabeltype i henhold til lokale elektriske regler og forordninger.

#### Strøm- og signalkablenes minste tverrsnitt (for referanse) (gjelder ikke for Nord-Amerika)

Enhetens merkestrøm (A)	Nominelt tverrsnitt (mm <sup>2</sup> )
> 3 og ≤ 6	0,75
> 6 og ≤ 10	1
> 10 og ≤ 16	1,5
> 16 og ≤ 25	2,5
> 25 og ≤ 32	4
> 32 og ≤ 40	6

**NO****VELG RIKTIG KABELVERRSNITT**

Dimensjonene på strømtilførselskabel, signalkabel, sikring og bryter bestemmes av enhetens maksimalstrøm. Maksimalstrømmen er angitt på merkeplaten på siden av enheten. Se denne merkeplaten når du skal velge riktig kabelverrsnitt, sikring eller bryter.

**MERK:** I Nord-Amerika må du velge rett kabelstørrelse i samsvar med minimum strømbelestningsevne for kretsen som angitt på enhetens merkeplate.

1. Åpne frontpanelet på innendørsenheten.
2. Bruk en skrutrekker og åpne ledningsdekselet på høyre side av enheten, og deretter åpner du rekkeklemmedekselet. Dermed blir rekkeklemmen tilgjengelig.

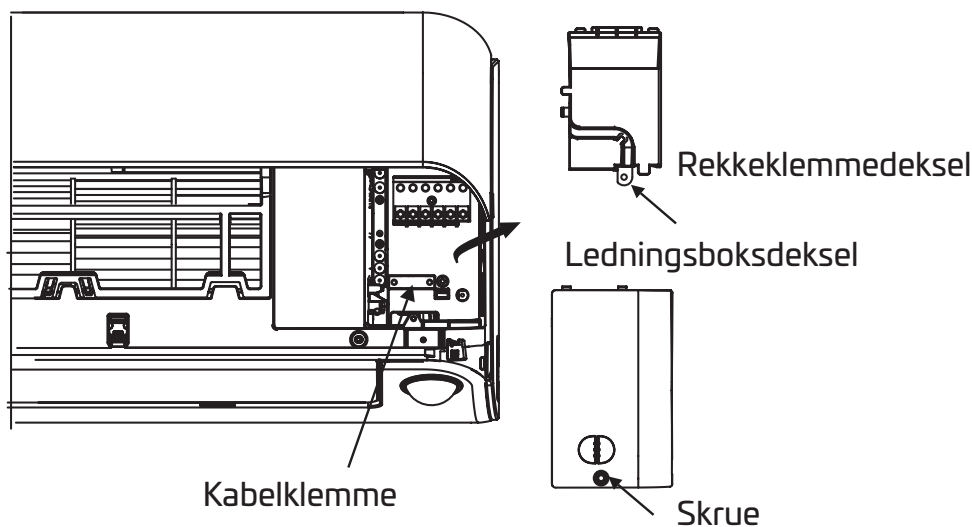
**ADVARSEL**

**ALL LEDNINGSTILKOPLING MÅ INSTALLERES HELT I SAMSVAR MED KOPLINGSSKJEMAET PÅ BAKSIDEN AV INNENDØRSENHETENS FRONTPANEL.**

3. Løsne kabelklemmen under rekkeklemmen og flytt den til siden.
4. Vendt mot baksiden av enheten tar du av plastpanelet nederst til venstre.
5. Tre signalkabelen gjennom dette sporet, fra baksiden av enheten mot fronten.
6. Vendt mot forsiden av enheten kopler du til ledningen som vist i innendørsenhetsens koplings skjema. Kople til U-kontakten og skru fast hver ledning til dens tilhørende kontakt.

**OBS!**

**UNNGÅ Å FORVEKSLER STRØMFØRENDE LEDERE OG NØYTRALE LEDERE**

Dette er farlig og kan gjøre at luftvarmepumpen ikke fungerer som den skal.

7. Etter å ha kontrollert at alle ledere er ordentlig festet, festes signalkabelen til enheten med kabelklemmen. Skru kabelklemmen godt fast.
8. Sett tilbake ledningsdekselet på enhetens forside samt plastdekselet på baksiden.



### TILKOPLINGSMERKNAD

**TILKOPLINGSPROSESSEN KAN VARIERE NOE FRA MODELL TIL MODELL OG ULIKE OM- RÅDER.**

#### Trinn 7: Surr rør og kabler

Før du trekker rør, dreneringsslange og signalkabel gjennom hullet i veggen, må du bunte disse sammen for å spare plass og beskytte og isolere dem (gjelder ikke i Nord-Amerika).

1. Bunt sammen dreneringsslange, kjølemedierør og signalkabel som vist nedenfor.

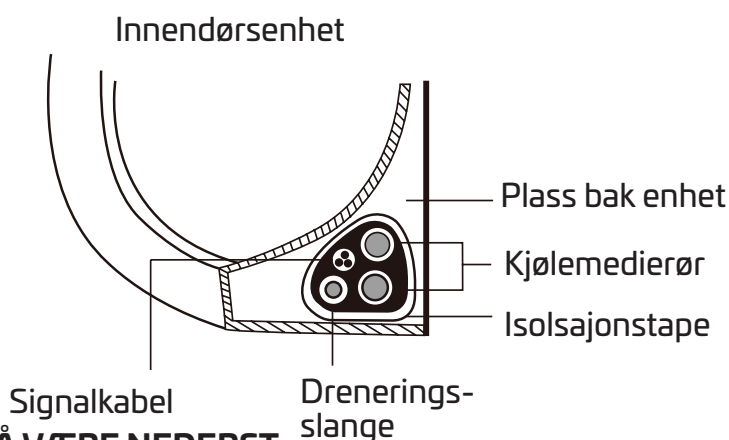

#### DRENERINGSSLANGEN MÅ VÆRE NEDERST

Påse at dreneringsslangen er nederst i bunten. Hvis dreneringsslangen plasseres øverst, kan dreneringsskålen overfylles, og dette kan medføre brann- eller vannskade.

#### IKKE FLETT SAMMEN SIGNALKABELEN MED ANDRE LEDNINGER

Når du bunter sammen disse enhetene, må du ikke flette sammen eller krysse signalkabelen med andre ledninger.

2. Bruk tape og fest dreneringsslangen til undersiden av kjølemedierørene.
3. Bruk isolasjonstape og pakk signalkabel, kjølemedierør og dreneringsslange tett sammen. Dobbeltsjekk at alt er buntet.

#### IKKE SURR RUNDT RØRENDENE

Når du surrer bunten, må rørendene ikke surres. Du må ha tilgang til dem for å lekkasjeteste når installasjonsprosessen er fullført (se avsnittet Kontroll av elektrisk tilkoping og gasslekkasje i denne anvisningen).

#### Trinn 8: Monter innendørsenheten

**Gjør følgende dersom du har installert nye rør til utendørsenheten:**

1. Fortsett til punkt 4 dersom du allerede har tredd kjølemedierøret gjennom veggen.
2. Hvis ikke, dobbeltsjekk at endene av kjølemedierøret er forseglet for å hindre at det kommer smuss eller fremmedlegemer inn i røret.
3. Tre bunten med kjølemedierør, dreneringsslange og signalkabel forsiktig gjennom hullet i veggen.
4. Hekt øvre del av innendørsenheten på den øvre kroken på monteringsplaten.
5. Kontroller at enheten henger ordentlig fast på monteringsplaten ved å trykke forsiktig på venstre og høyre side av enheten. Enheten skal ikke henge løst eller flytte på seg.
6. Bruk jevnt trykk og press nedre del nedover. Fortsett å trykke til enheten smekker fast

**NO**

- på krokene nederst på monteringsplaten.
7. Kontroller nok en gang at enheten henger ordentlig fast ved å trykke forsiktig på venstre og høyre side av enheten.

### Gjør følgende hvis kjølemedierør allerede er plassert i veggen:

1. Hekt øvre del av innendørsenheten på den øvre kroken på monteringsplaten.
2. Bruk holderen på monteringsplaten til å støtte enheten, slik at du får nok plass til å kople til kjølemedierøret, signalkabelen og dreneringsslangen.

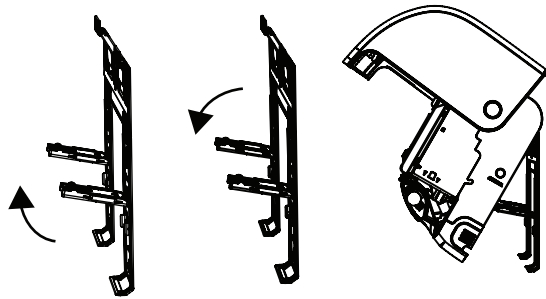

3. Kople til dreneringsslangen og kjølemedierøret (se avsnittet Kople til kjølemedierøret i denne anvisningen for beskrivelse).
4. La rørtilkoplingspunktet være tilgjengelig for å utføre lekkasjetesten (se avsnittet Kontroll av elektrisk tilkopling og gasslekkasje i denne anvisningen).
5. Etter lekkasjekontrollen surrer du isolasjonstape rundt tilkoplingspunktet.
6. Fjern braketten eller kilen som støtter enheten.
7. Bruk jevnt trykk og press nedre del nedover. Fortsett å trykke til enheten smekker fast på krokene nederst på monteringsplaten.

### ENHETEN KAN JUSTERES

Husk at krokene på monteringsplaten er mindre enn hullene på baksiden av enheten. Hvis du ikke har tilstrekkelig plass til å kople buntede rør til innendørsenheten, kan enheten justeres til venstre eller høyre med ca. 30–50 mm, avhengig av modell.

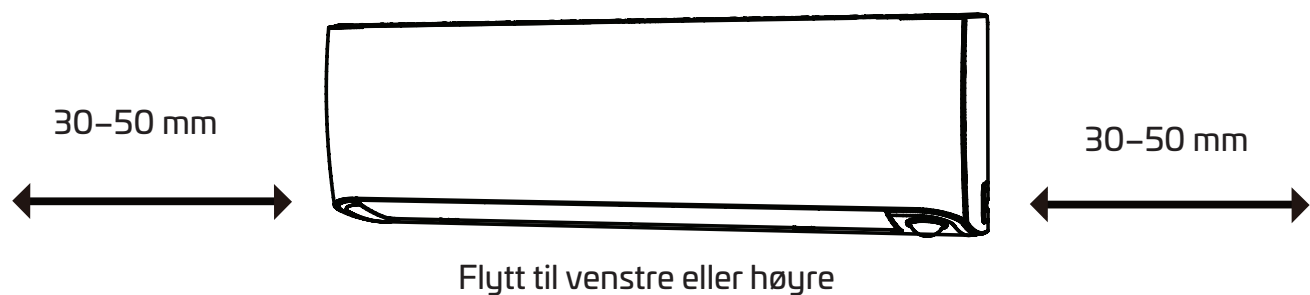

# INSTALLASJON AV UTENDØRSENHETEN

Følg lokale regler og forordninger når du installerer enheten. Disse kan variere noe fra region til region.

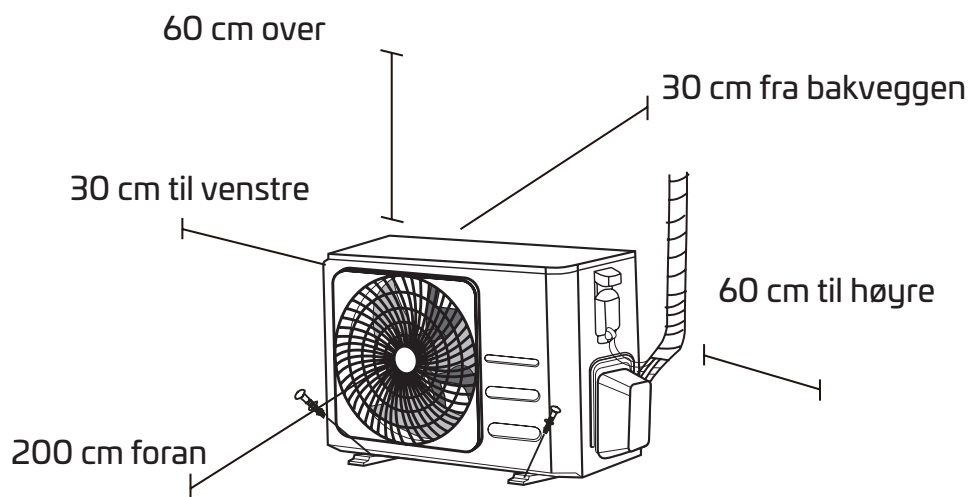

## Installasjonsanvisning – utendørsenhet

### Trinn 1: Velg installasjonssted

Før utendørsenheten installeres, må du velge et passende sted. Retningslinjene som følger vil hjelpe deg å velge et egnet sted for enheten.

#### Installasjonsstedet må tilfredsstille følgende krav:

Oppfyller alle plasskrav angitt i kravene til installasjonssted ovenfor.

- God luftsirkulasjon og ventilasjon
- Fast og solid – stedet må kunne bære enheten og ikke vibrere
- Støy fra enheten må ikke forstyrre andre
- Beskyttet mot lengre perioder med direkte sollys eller regn
- Hvis det forventes snø, må man treffe tiltak for å forebygge isdannelse og skade på spolen. Monter enheten høyt nok til at den er over den gjennomsnittlige totale snødybden for området. Laveste monteringshøyde er 46 cm.

#### IKKE installer enheten på følgende steder:

- ⊘ Nær en hindring som vil sperre for luftinntak og -utløp
- ⊘ Nær offentlig gate/vei eller befolkede områder eller der støy fra enheten vil være til forstyrrelse for andre
- ⊘ Nær dyr eller planter som vil bli skadd av utslipp av varm luft
- ⊘ Nær kilder til brennbar gass
- ⊘ På et sted der den er utsatt for store mengder støy
- ⊘ På et sted med mye salt i luften

**NO****SPESIELLE HENSYN VED EKSTREME VÆRFORHOLD****Hvis enheten er utsatt for sterk vind:**

Installer enheten slik at luftutløpsviften står i 90° vinkel til vindretningen. Om nødvendig, bygg en skjerming foran enheten for å beskytte den mot ekstremt sterk vind. Se figurene nedenfor.

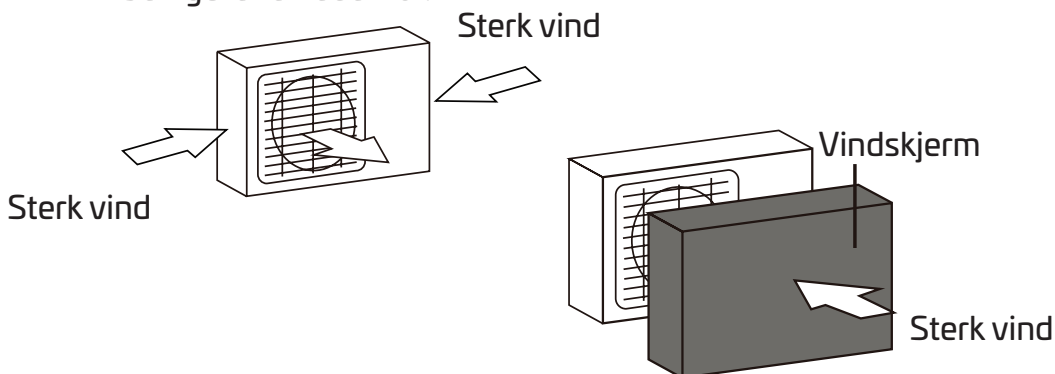
**Hvis enheten ofte er utsatt for mye regn eller snø:**

Bygg et tak over enheten for å beskytte den mot regn eller snø. Pass på at luftstrømmen rundt enheten ikke hindres.

**Hvis enheten ofte er utsatt for salt luft (i kystområder):**

Bruk en utendørsenhet som er spesialkonstruert til å motstå korrosjon.

**Trinn 2: Installere dreneringskopling (gjelder kun luftvarmepumpeenheten)**

Før du skrur fast utendørsenheten, må du installere dreneringskoplingen nederst på enheten. Før utendørsenheten skrues på plass, må du være klar over at det er to ulike typer dreneringskoplinger, alt etter type utendørsenhet.

**Gjør følgende hvis dreneringskoplingen har gummipakning (se Fig. A):**

1. Sett gummipakningen på enden av dreneringskoplingen som skal koples til utendørsenheten.
2. Sett dreneringskoplingen i hullet i enhetens bunnpanne.
3. Dreier dreneringskoplingen 90° til den klikker på plass vendt mot forsiden av enheten.
4. Kople en dreneringsslangeforlengelse (følger ikke med) til dreneringskoplingen for å styre vannet bort fra enheten i oppvarmingsmodus.

**Gjør følgende hvis dreneringskoplingen ikke har gummipakning (se Fig. B):**

1. Sett dreneringskoplingen i hullet i enhetens bunnpanne. Dreneringskoplingen klikker på plass.
2. Kople en dreneringsslangeforlengelse (følger ikke med) til dreneringskoplingen for å styre vannet bort fra enheten i oppvarmingsmodus.

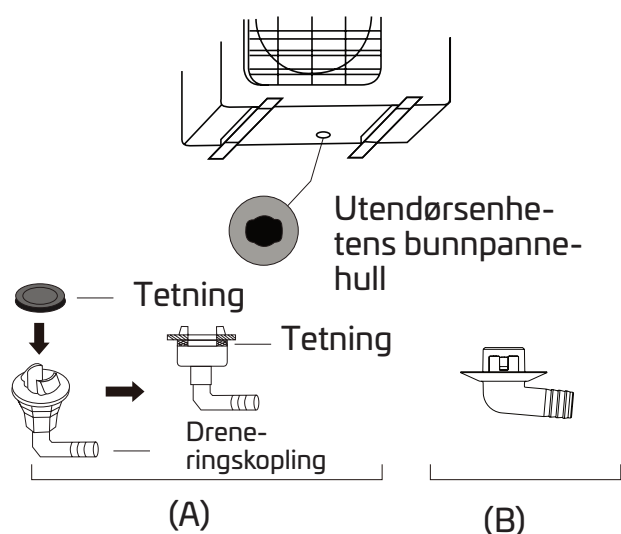

### ! I KALDT KLIMA

I kaldt klima må du påse at dreneringsslangen er mest mulig vertikal for å sikre rask vandrenering. Hvis vannet renner for sakte, kan det fryse i slangen slik at enheten oversvømmes.

### Trinn 3: Fest utendørsenheten

Utendørsenheten kan festes til bakken eller en veggmontert brakett ved å bruke en bolt (M10). Gjør klar enhetens monterings sokkel iht. målene nedenfor.

### ENHETENS MONTERINGSMÅL

Her følger en liste over ulike utendørsenhetsstørrelser og avstanden mellom deres monteringsføtter. Gjør klar enhetens monterings sokkel iht. målene nedenfor.

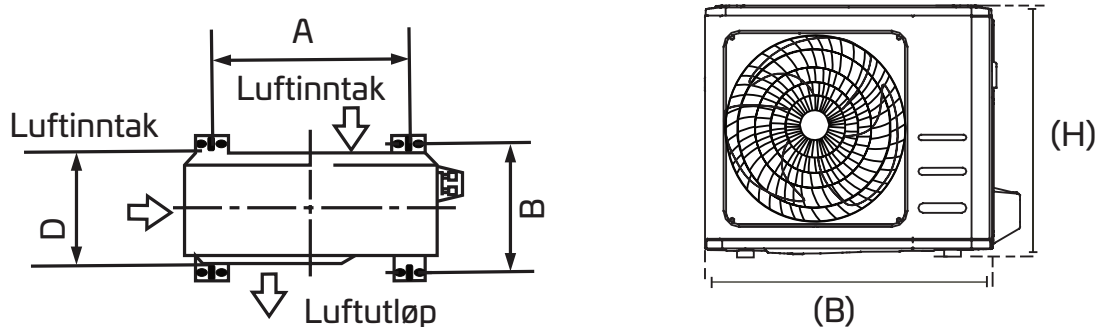

Utendørsenhetsens mål (mm)	Monteringsmål	
B x H x D	Avstand A (mm)	Avstand B (mm)
805 x 554 x 330 mm	511 mm	317 mm

**NO****Gjør følgende hvis du skal installere enheten på bakken eller en betongsokkel:**

1. Merk av plasseringen til de fire ekspansjonsboltene basert på måloversikten.
2. Forhåndsbor hull til ekspansjonsboltene.
3. Sett en mutter på enden av hver ekspansjonsbolt.
4. Slå ekspansjonsboltene inn i de forborede hullene med en hammer.
5. Fjern mutrene fra ekspansjonsboltene og sett utendørsenheten på boltene.
6. Sett en skive på hver ekspansjonsbolt og skru tilbake mutrene.
7. Bruk skrunøkkel og trekk hver mutter godt til.

**ADVARSEL**

**ØYEBESKYTTELSE ER ALLTID ANBEFALT VED BORING I BETONG.**

**Fortsett som følger hvis du skal installere enheten ved å bruke en veggmontert brakett:**

**OBS!**

**Forviss deg om at veggen er lagd av massiv teglstein, betong eller tilsvarende solid materiale. Veggen må kunne bære minst fire ganger enhetens vekt.**

1. Merk av plasseringen til brakett hullene iht. måloversikten.
2. Forhåndsbor hull til ekspansjonsboltene.
3. Sett en mutter og en skive på enden av hver ekspansjonsbolt.
4. Tre ekspansjonsboltene gjennom hullene i festebrakettene, plasser så brakettene i rett posisjon og slå ekspansjonsboltene inn i veggen med en hammer.
5. Kontroller at festebrakettene er i vater.
6. Løft forsiktig enheten og plasser monteringsføttene på brakettene.
7. Skru enheten ordentlig fast til brakettene.
8. Hvis det er tillatt, kan du installere enheten med gummipakninger for å redusere vibrasjon og støy.

**Trinn 4: Kople til signal- og strømkabler**

Utendørsenhetenes rekkeklemme er beskyttet med et deksel på siden av enheten. Det er trykt et omfattende kopleingsskjema på innsiden av dette dekselet.

**ADVARSEL**

**SLÅ AV STRØMTILFØRSELEN TIL SYSTEMET FØR DU UTFØRER ARBEID MED DEN ELEKTRISKE TILKOPLINGEN.**

1. Gjør klar kablet til tilkopling:



## BRUK RIKTIG KABEL

Se "Kabeltyper" på side 145 som en hjelp til å velge rett kabel.

## VELG RIKTIG KABELVERRSNITT

Dimensjonene på strømtilførselskabel, signalkabel, sikring og bryter bestemmes av enhetens maksimalstrøm. Maksimalstrømmen er angitt på merkeplaten på siden av enheten. MERK: I Nord-Amerika må du velge rett kabelstørrelse i samsvar med minimum strømbelastningsevne for kretsen som angitt på enhetens merkeplate.

- Bruk avisoleringstang og fjern isolasjonen fra begge ender av kabelen slik at ca. 40 mm av lederne på innsiden blottlegges.
- Fjern isolasjonen fra ledningsendene.
- Bruk kabelskotang og klem fast U-koplinger på enden av ledningene.

## PASS PÅ DEN STRØMFØRENDE LEDNINGEN



Når du klemmer fast ledninger, må du skille den strømførende ledningen ("L") tydelig fra andre ledninger.

## ADVARSEL

**ALT ARBEID MED LEDNINGSTILKOPLING MÅ UTFØRES HELT I SAMSVAR MED KOPLINGSSKJEMAET PÅ INNSIDEN AV UTENDØRSENHETENS LEDNINGSDEKSEL.**

2. Skru av ledningsdekselet.
3. Løsne kabelklemmen under rekkeklemmen og flytt den til siden.
4. Kople til ledningen iht. koplings skjemaet og skru U-kontakten på hver ledning godt fast på tilsvarende tilkoplingspunkt.
5. Etter å ha kontrollert at alle tilkoplinger er som de skal være, surrer du ledningene rundt for å hindre at det trenger regnvann inn i kontakten.
6. Bruk kabelklemmen og fest kabelen til enheten. Skru kabelklemmen godt fast.
7. Isoler ubrukte ledere ved å bruke PVC-elektrotape. Plasser dem slik at de ikke berører strømførende deler eller metalleder.
8. Sett tilbake ledningsdekselet på enhetens side og skru det fast.

Deksel

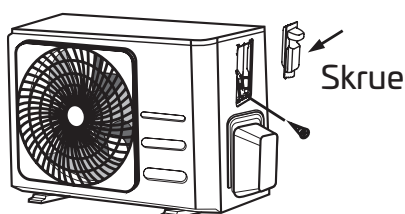

**MERK:** Hvis kabelklemmen ser ut som følger, må du velge passende gjennomføring tilpasset ledningens diameter.



Tre hullstørrelser: lite, stort, medium

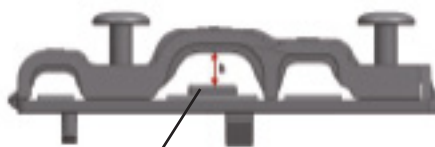

Hvis kabelen ikke er ordentlig fastklemt, bruker du bøylene til å støtte den opp slik at den kan klemmes ordentlig fast.

**NO****I Nord-Amerika**

1. Fjern ledningsdekselet fra enheten ved å løsne de tre skruene.
2. Fjern hettene på kabelpanelet.
3. Monter kabelrørene midlertidig (ikke inkludert) på kabelpanelet.
4. Kople godt til både strømledningen og lavspenningsledningene til tilhørende koplingspunkter på rekkeklemmen.
5. Sørg for å jorde enheten i samsvar med lokale retningslinjer.
6. Pass på at du tilpasser hver ledning korrekt, med flere centimeter mer enn den påkrevde lengden.
7. Bruk låsemutterer til å feste kabelrørene.

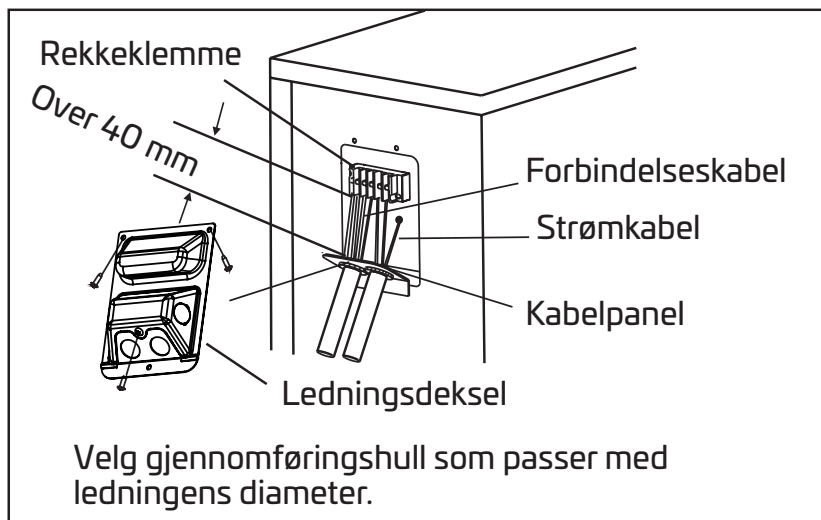

## KOPLE TIL KJØLEMEDIERØRET

Pass på at det ikke kommer andre stoffer eller gasser enn det spesifiserte kjølemediet inn i enheten når du kopler til kjølemedierøret. Tilstedeværelse av andre gasser eller stoffer vil redusere enhetens kapasitet og kan forårsake unormalt høyt trykk i kjølesyklusen. Dette kan føre til eksplosjon og personskade.

### Merknad om rørlengde

Kjølemedierørets lengde påvirker enhetens yteevne og energieffektivitet. Nominell effektivitet testes på enheter med en rørlengde på 5 meter (standard rørlengde i Nord-Amerika er 7,5 meter). En minste rørlengde på 3 meter er påkrevd for å minimere vibrasjoner og overdreven støy.

I spesielle tropiske områder kan det ikke tilsettes kjølemedium til modeller med R290-kjølemedium og den maksimale lengden på kjølemedierøret bør ikke overskride 10 meter.

Se tabellen nedenfor vedrørende spesifikasjoner for maksimal lengde og rørenes fallhøyde.

### Maksimal lengde og fallhøyde for kjølemedierør etter enhetsmodell

Modell	Kapasitet (BTU/h)	Maks. lengde (m)	Maks. fallhøyde (m)
R410A, R32 luftvarmepumpe med split-inverter	< 15 000	25 m	10 m
	≥ 15 000 og < 24 000	30 m	20 m
	≥ 24 000 og < 36 000	50 m	25 m

### Tilkoplingsanvisning – kjølemedierør

#### Trinn 1: Kapp rørene

Når du klargjør kjølemedierørene, må du være svært omhyggelig når du kapper og fjerner grader på dem. Dette gir effektiv funksjonalitet og minimerer behovet for fremtidig vedlikehold.

1. Mål avstanden mellom innendørs- og utendørsenheten.
2. Bruk rørkutter og kapp røret litt lengre enn den målte avstanden.
3. Påse røret er kappet i perfekt 90° vinkel.

NO

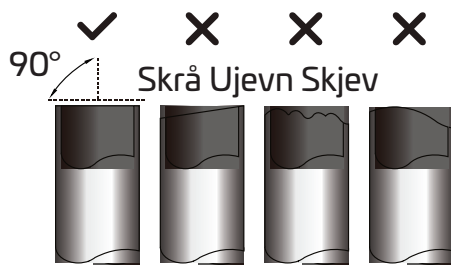

### RØRET MÅ IKKE DEFORMERES NÅR DET KAPPES

Vær ekstra forsiktig så du ikke skader, bulker eller deformerer røret når det kappes. Dette vil redusere enhetens varmeeffekt kraftig.

#### Trinn 2: Fjern grader

Grader kan påvirke lufttettingen i rørkoplingen for kjølemediet.

De må fjernes helt.

1. Hold røret vendt nedover for å unngå at det kommer grader inn i røret.
2. Bruk brotsj eller avgradingsverktøy og fjern alle grader fra den kappede rørenden.

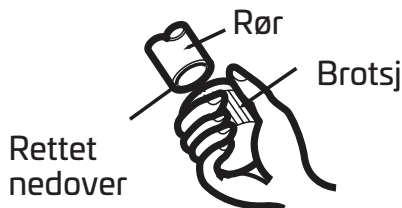

#### Trinn 3: Gjør rørendene koniske

Riktig konisk form er avgjørende for at koplingen skal bli lufttett.

1. Etter å ha fjernet grader fra det kappede røret forsegler du endene ved å bruke PVC-tape for å hindre at det kommer fremmedlegemer inn i røret.
2. Legg isolerende materiale rundt røret.
3. Sett kragemutrene på begge ender av røret. Pass på at de vender riktig vei, for du kan ikke sette dem på eller snu dem etter at røret er konet.

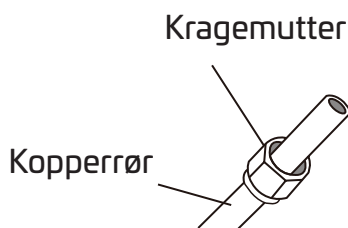

4. Fjern PVC-tapen fra rørendene når du er klar til å utføre koningen.
5. Klem koningsformen fast på enden av røret. Rørenden må stikke utenfor kanten av koningsformen iht. målene som er angitt i tabellen nedenfor.

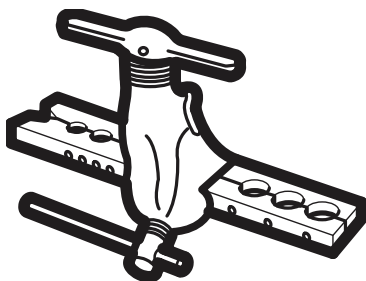

## RØRFORLENGELSE UTENFOR KONINGSFORM

Ytre diameter på Rør (mm)	A (mm)	
	Min.	Maks.
Ø 6,35 mm	0,7 mm	1,3 mm
Ø 9,52 mm	1,0 mm	1,6 mm
Ø 12,7 mm	1,0 mm	1,8 mm
Ø 16 mm	2,0 mm	2,2 mm
Ø 19 mm	2,0 mm	2,4 mm

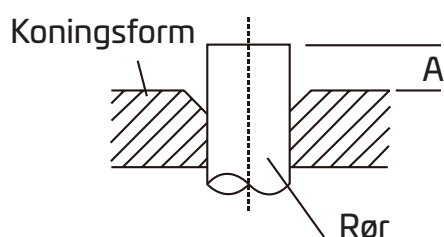

6. Sett koningsverktøyet på formen.
7. Vri håndtaket på koningsverktøyet med urviserne inntil røret er helt konet.
8. Ta av koningsverktøyet og koningsformen og kontroller rørenden med henblikk på sprekker og jevn koning.

### Trinn 4: Kople til rør

Når du kople til kjølemedierør, må du ikke bruke for stor kraft eller deformere rørene på noe vis. Du bør kople til lavtrykksrøret først, og deretter høytrykksrøret.

### MINSTE BENDRADIUS

Når du bøyer kjølemedierøret for tilkopling, skal minste benderadius være 10 cm.

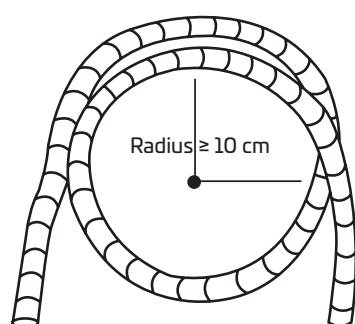

**NO****Instruksjoner for tilkopling av rør til innendørsenhet**

1. Rett inn sentrum av de to rørene du skal kople sammen.

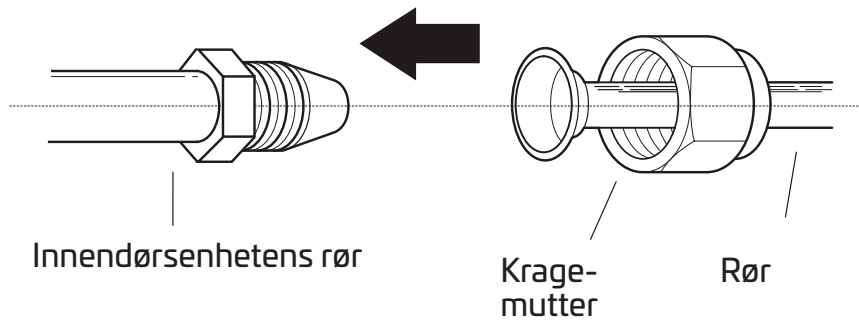

2. Trekk til kragemutteren så hardt du kan for hånd.

3. Bruk en skrunøkkel og hold mutteren på enhetens rør.

4. Mens du holder mutteren på enhetens rør godt fast, bruker du en momentnøkkel for å trekke til kragemutteren iht. tiltrekkingsverdiene i tabellen Tiltrekkingskrav under. Løsne kragemutteren litt og trekk den til igjen.

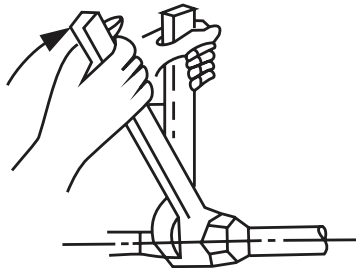
**TILTREKKINGSMOMENTER**

Ytre rørdiameter (mm)	Tiltrekkingsmoment (N•cm)	Kondimensjon (B) (mm)	Konform
Ø 6,35 mm	18–20	8,4–8,7 mm	
Ø 9,52 mm	32–39	13,2–13,5 mm	
Ø 12,7 mm	49–59	16,2–16,5 mm	
Ø 16 mm	57–71	19,2–19,7 mm	
Ø 19 mm	67–101	23,2–23,7 mm	

**⊘ IKKE BRUK OVERDREVEN MAKT**

Mutteren eller kjølemedierøret kan bli ødelagt hvis du bruker for mye makt. Du må ikke overskride tiltrekkingsmomentene i tabellen over.

### Instruksjoner for tilkoping av rør til utendørsenheten

1. Skru av ventildekselet på siden av utendørsenheten.
2. Fjern beskyttelseshettene fra ventilendene.
3. Rett inn den koniske rørenden etter hver ventil og trekk til kragemutteren det du kan for hånd.
4. Bruk en skrunøkkel og hold i ventilhuset. Ikke hold i mutteren som forsegler serviceventilen.

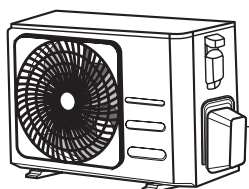

Ventildeksel

5. Hold selve ventilen godt fast og bruk en stillbar momentnøkkel til å trekke til kontramutteren iht. korrekte tiltrekkingsverdier.
6. Løsne kragemutteren litt og trekk den til igjen.
7. Gjenta punkt 3 til 6 med det gjenværende røret.

### ! HOLD HOVEDDELEN AV VENTILEN MED EN SKRUNØKKEL

Krefter fra tiltrekkingen av kragemutteren kan bryte av deler av ventilen.

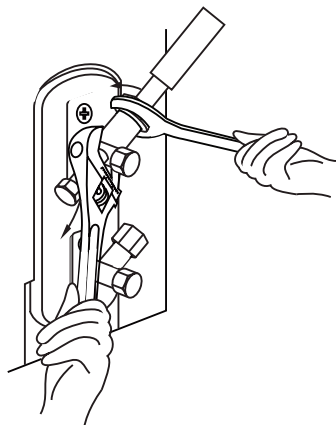

# LUFTING

## Forberedelser og forholdsregler

Luft og fremmedlegemer i kjølemiddelkretsen kan forårsake unormal trykkstigning, og dette kan skade luftvarmepumpen, redusere dens effekt og forårsake personskade. Bruk vakuumpumpe og manifoldmåler for å luften kjølekretsen, fjerne eventuell ikke-kondenserbart gass og fukt fra systemet.

Lufting skal foretas ved første gangs installasjon og når enheten flyttes.

## FØR LUFTING

- Kontroller at tilkopplingsrørene mellom innendørs- og utendørsenheterne er koplet ordentlig sammen.
- Kontroller at alle ledninger er korrekt tilkoplet.

## Lufteanvisning

1. Kople ladeslangen fra manifoldmåleren til serviceinngangen på utendørsenhets lavtrykksventil.
2. Kople en annen ladeslange fra manifoldmåleren til vakuumpumpen.
3. Åpne lavtrykksiden på manifoldmåleren. Hold høytrykksiden stengt.
4. Slå på vakuumpumpen for å luften systemet.
5. Kjør vakuumpumpen i minst 15 minutter eller inntil komponentmåleren viser  $-76 \text{ cmHg}$  ( $-10 \text{ Pa}$ ).

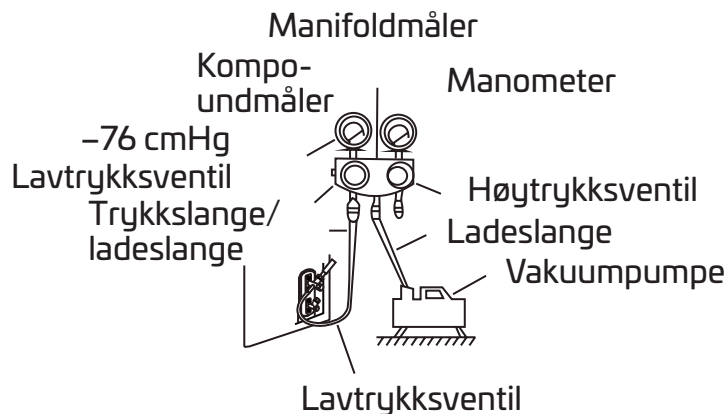

6. Steng lavtrykksiden av manifoldmåleren og slå deretter av vakuumpumpen.
7. Vent 5 minutter og kontroller at det ikke har vært noen endring i systemtrykket.
8. Ved en endring i systemtrykket, se avsnittet om kontroll av gasslekkasje for nærmere informasjon om hvordan du ser etter lekkasjer. Hvis det ikke er noen endring i systemtrykket, skrur du av hetten
9. fra høytrykksventilen. Før en unbrakonøkkel inn på høytrykksventilen og åpne ventilen ved å dreie nøkkelen  $1/4$  omdreining mot urviserne. Hør etter at det kommer gass ut av systemet og steng ventilen etter 5 sekunder.
10. Se på manometeret i ett minutt for å forvise deg om det ikke forekommer noen trykkendring. Manometeret skal vise så vidt litt mer enn atmosfæretrykket.
11. Kople ladeslangen fra serviceinngangen.



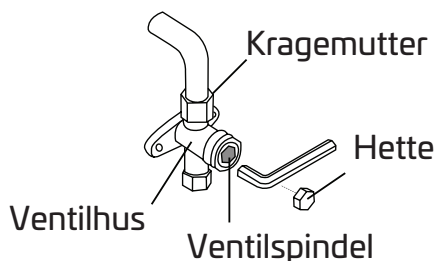

12. Bruk unbrakonøkkelen og åpne både høytrykks- og lavtrykksventilene helt.
13. Skru fast ventilhettene på alle tre ventiler (serviceinngang, høytrykk, lavtrykk) for hånd. Om nødvendig kan du skru dem ytterligere fast med en momentnøkkel.

### ! ÅPNE VENTILSPINDELENE FORSIKTIG

Når du åpner ventilspindlene, vrir du unbrakonøkkelen til anslag. Ikke prøv å åpne ventilen ytterligere.

### Merknad om tilsetning av kjølemedium

Noen systemer krever ekstra påfylling, avhengig av rørlengde. Standard rørlengde varierer iht. lokale bestemmelser. I Nord-Amerika er f.eks. standard rørlengde 7,5 meter. Andre steder er standard rørlengde 5 meter.

Kjølemediet skal tilsettes fra serviceinngangen på utendørsenhetens lavtrykksventil. Ekstra kjølemedium som må påfylles, kan beregnes ut fra følgende formel:

### YTTERLIGERE KJØLEMEDIUM PER RØRLENGDE

Tilkoplingsrørlengde (m)	Luf-temetode	Ytterligere kjølemedium	
< Standard rørlengde	Vakuumpumpe	Ikke relevant	
> Standard rørlengde	Vakuumpumpe	Væskeside: Ø 6,35 mm R32: (Rørlengde – standardlengde) x 12 g/m R290: R290: (Rørlengde – standardlengde) x 10 g/m R410A: (Rørlengde – standardlengde) x 15 g/m R22: (Rørlengde – standardlengde) x 20 g/m	Væskeside: Ø 9,52 mm R32: (Rørlengde – standardlengde) x 24 g/m R290: (Rørlengde – standardlengde) x 18 g/m R410A: (Rørlengde – standardlengde) x 30 g/m R22: (Rørlengde – standardlengde) x 40 g/m

For enhet med R290-kjølemedium er den totale mengden kjølemedium som skal tilsettes ikke mer enn:

387 g (<= 9 000 BTU/h), 447 g (> 9 000 BTU/h og <= 12 000 BTU/h), 547 g (>12 000 BTU/h og <= 18 000 BTU/h), 632 g (> 18 000 BTU/h og <= 24 000 BTU/h).

**!** **OBS! IKKE** bland ulike kjølemedietyper.

NO

# KONTROLL AV ELEKTRISK TILKOPLING OG GASSLEKKASJE

## Før prøvekjøring

Prøvekjøring må ikke utføres før du har fullført følgende trinn:

- Kontroll av elektrisk tilkoping – Bekreft at enhetens elektriske opplegg er sikkert og fungerer som det skal
- 
- Kontroll av gasslekkasje – sjekk at alle kragemuttere er som de skal og at det ikke lekker fra systemet
- Kontroller at gass- og væskekranene (høyt og lavt trykk) er helt åpne

## Kontroll av elektrisk tilkoping

Etter installasjonen må du kontrollere at alle elektriske ledninger er tilkopleet i henhold til lokale og nasjonale bestemmelser og i samsvar med installasjonsanvisningen.

## FØR PRØVEKJØRING

### Kontroller jordingen

Mål jordingsmotstanden visuelt og bruk en isolasjonstester. Jordingsmotstanden må være lavere enn 0,1.

Merk: Dette er eventuelt ikke nødvendig for enkelte steder i USA.

## UNDER PRØVEKJØRING

### Se etter lekkasjestrøm

Under prøvekjøringen bruker du en prøvesonde og et multimeter til å foreta en omfattende lekkasjestrømtest.

Hvis du påviser lekkasjestrøm, må du slå av enheten omgående og kontakte en autorisert elektriker for å finne og utbedre årsaken til lekkasjen.

**Merk:** Dette er eventuelt ikke nødvendig for enkelte steder i USA.



## ADVARSEL – FARE FOR ELEKTRISK STØT

**ALL KABLING MÅ VÆRE I SAMSVAR MED LOKALE OG NASJONALE ELEKTRISKE BESTEMMELSER OG MÅ VÆRE INSTALLERT AV AUTORISERT ELEKTRIKER.**

### Kontroll av gasslekkasje

Det finnes to ulike metoder for å kontrollere om det er gasslekkasje.

#### Såpe og vann-metoden

Bruk en myk børste og påfør såpevann eller flytende oppvaskmiddel på alle rørkoplinger på innendørs- og utendørsenheten. Bobler indikerer at det er lekkasje.

#### Lekkasjedetektormetoden

Se bruksanvisningen for enheten for instruksjoner om hvordan du bruker en lekkasjedetektor på rett måte.

## ETTER Å HA FORETATT GASSLEKKASJEKONTROLL

Sett på plass igjen ventildekselet på utendørsenheten etter at du har bekreftet at INGEN av rørkoplingspunktene lekker.

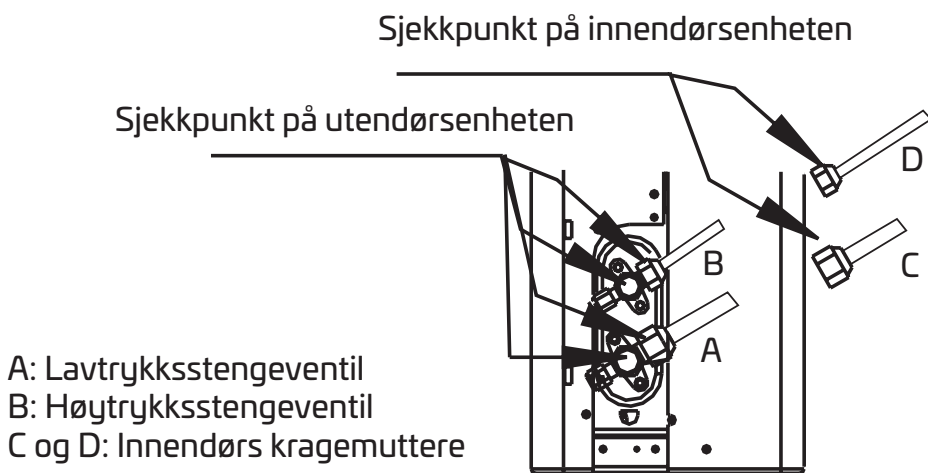

## PRØVEKJØRING

### Prøvekjøringsanvisning

Prøvekjøring bør pågå i minst 30 minutter.

1. Kople strøm til enheten.
2. Trykk på PÅ/AV-knappen på fjernkontrollen for å slå den på.
3. Trykk på MODUS-knappen for å bla gjennom følgende funksjoner, én av gangen:
  - KJØLE-funksjon – velger laveste mulige temperatur
  - VARME-funksjon – velger høyeste mulige temperatur
4. La hver funksjon gå i 5 minutter og kontroller deretter følgende:

Kontroller som skal utføres	OK/FEIL	
Ingen lekkasjestrøm		
Enheten er ordentlig jordet		
Alle elektriske kontakter er ordentlig tildekket		
Innendørs- og utendørsenhetene er ordentlig installert		
Ingen rørtilkoplinger som lekker	Utendørs (2):	Innendørs (2):
Vann renner fritt fra dreneringsslangen		
Alle rør er ordentlig isolert		
Enheten utfører KJØLE-funksjonen ordentlig		
Enheten utfører VARME-funksjonen ordentlig		
Innendørsenhetens spjeld beveger seg korrekt		
Innendørsenheten reagerer på fjernkontrollen		

**NO****DOBBELTSJEKK RØRTILKOPLINGENE**

Trykket i kjølemediereksen vil øke under bruk. Dette kan avsløre lekkasjer som ikke var der under den innledende lekkasjetesten. Ta deg tid under prøvekjøringen til å dobbeltsjekke at alle kjølemediertilkoplinger er tette. Se avsnittet om kontroll av gasslekkasje for anvisninger.

5. Når prøvekjøringen er vellykket gjennomført og du bekrefter at alle kontrollpunktene i listen over kontroller som skal utføres, er **BESTÅTT**, gjør du følgende:

- a. Still enheten tilbake til normal driftstemperatur med fjernkontrollen.
- b. Bruk isolasjonstape og surr kjølemediertilkoplingene som du ikke surret under installasjonsprosessen for innendørsenheten.

**HVIS OMGIVELSESTEMPERATUREN ER UNDER 17 °C**

Du kan ikke bruke fjernkontrollen til å slå på KJØLE-funksjonen når omgivelsestemperaturen er under 17 °C. I så fall kan du bruke knappen for **MANUELL BETJENING**

for å teste KJØLE-funksjonen.

1. Løft frontpanelet på innendørsenheten og hev det til det klikker på plass.
2. Knappen for **MANUELL BETJENING** er på høyre side av displayboksen. Trykk to ganger på den for å velge KJØLE-funksjonen.
3. Foreta prøvekjøring som normalt.

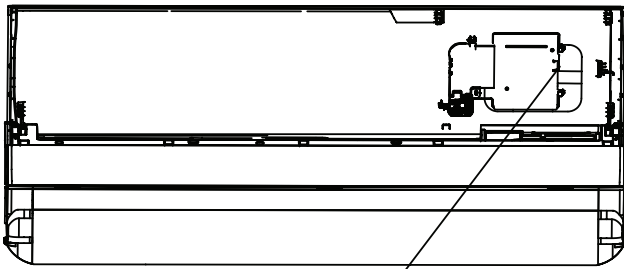

Knapp for manuell betjening

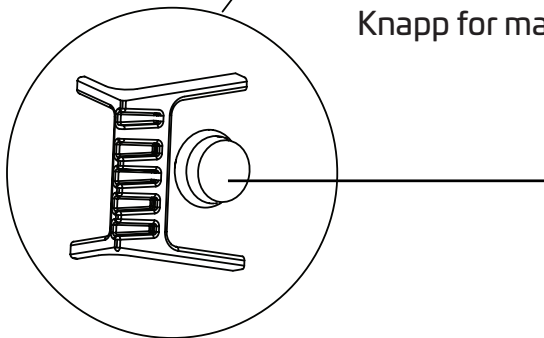

## Fjernkontrollspesifikasjoner

<b>Modell</b>	RG10P1 (G2HS)/BGEF
<b>Nominell spenning</b>	3,0 V (tørrbatterier R03/LR03×2)
<b>Signalmottaksrekkevidde</b>	8 m
<b>Omgivelsestemperatur</b>	-5 °C–60 °C

### Hurtigveiledning

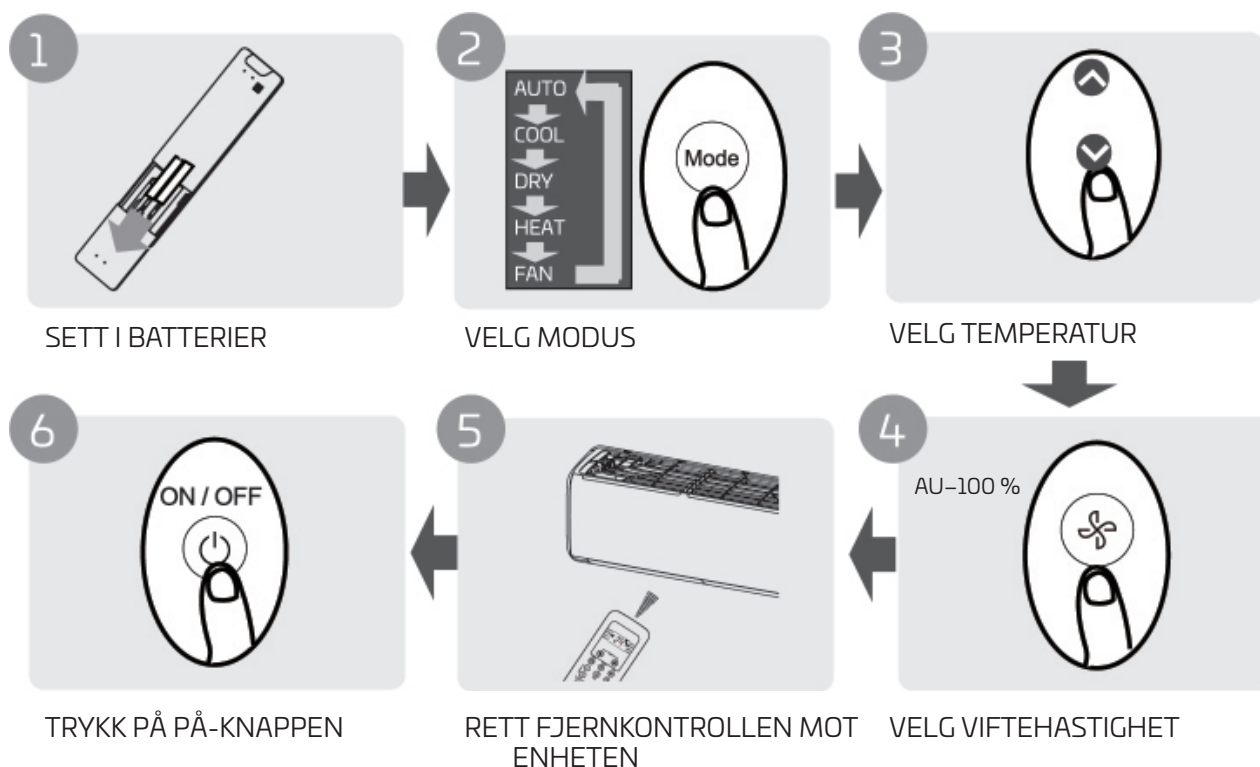

### USIKKER PÅ HVA EN FUNKSJON INNEBÆRER?

Se Hvordan bruke grunnleggende funksjoner og Hvordan bruke avanserte funksjoner i denne bruksanvisningen for en detaljert beskrivelse av hvordan du bruker luftvarmepumpen.

### MERK!

- Utformingen av knappene på enheten din kan avvike noe fra eksempelet som vises.
- Hvis innendørsenheten ikke har en bestemt funksjon, har det ingen effekt å trykke på den funksjonens knapp på fjernkontrollen.
- Hvis det er store forskjeller mellom beskrivelsen av funksjoner i bruksanvisningen for fjernkontrollen og BRUKSANVISNINGEN, følger du anvisningene under funksjonsbeskrivelsen i BRUKSANVISNINGEN.

**NO****Sette inn og skifte batterier**

Luftvarmepumpen leveres eventuelt med to batterier. Sett batteriene inn i fjernkontrollen før bruk.

1. Skyv dekselet på baksiden av fjernkontrollen nedover slik et batterirommet blir tilgjengelig.
2. Sett i batteriene og pass på at pluss- (+) og minuspolene (-) på batteriene stemmer overens med symbolene i batterirommet.
3. Skyv batteridekselet tilbake på plass.

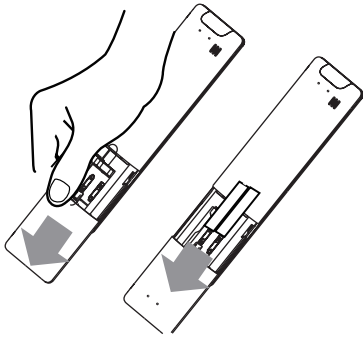
**BATTERIMERKNADER**

For optimal produktfunksjonalitet:

- Ikke bland gamle og nye batterier eller batterier av ulike typer.
- Ikke la batteriene sitte i fjernkontrollen hvis du ikke skal bruke enheten på mer enn 2 måneder.

**KASSERING AV BATTERIER**

Batterier må ikke kasseres som usortert husholdningsavfall. Følg gjeldende lokale lover for forskriftsmessig kassering av batterier.

**TIPS FOR BRUK AV FJERNKONTROLLEN**

- Fjernkontrollen må brukes innenfor 8 meter fra enheten.
- Enheten avgir en lyd når fjernkontrollsignalet mottas.
- Gardiner, andre materialer og direkte sollys kan forstyrre mottakeren for det infrarøde signalet.
- Ta ut batteriene dersom fjernkontrollen ikke skal brukes på mer enn 2 måneder.

## **MERKNAD FOR BRUK AV FJERNKONTROLLEN**

Enheten må være i samsvar med nasjonale bestemmelser.

I Canada skal den være i samsvar med CAN ICES-3(B)/NMB-3(B).

I USA er denne enheten i samsvar med del 15 i FCC Rules. Bruken er underlagt følgende to vilkår:

(1) Denne enheten må ikke forårsake skadelig interferens.

(2) Denne enheten må akseptere eventuell interferens som mottas, inkludert interferens som kan forårsake uønsket betjening.

Dette utstyret er testet og bekreftet å samsvare med grensene for digitalt utstyr Class B, iht. del 15 i FCC Rules. Disse grensene er ment å gi rimelig beskyttelse mot skadelig interferens i en boliginstallasjon. Dette utstyret genererer, bruker og kan utstråle radiofrekvensenergi og kan, hvis det ikke installeres og brukes iht. anvisningene, forårsake skadelig forstyrrelse av radiokommunikasjon. Det er imidlertid ingen garanti for at det ikke vil forekomme interferens ved en spesiell installasjon. Hvis dette utstyret forårsaker skadelig forstyrrelse av radio- eller TV-mottak, noe man kan finne ut ved å slå utstyret på og av, oppfordres brukeren til å forsøke å korrigere forstyrrelsen med ett eller flere av følgende tiltak:

- Snu eller flytt på mottakerantennen.
- Øk avstanden mellom utstyret og mottakeren.
- Plugg utstyret til en annen stikkontakt enn den mottakeren er tilkopleet.
- Kontakt forhandleren eller en erfaren radio/TV-tekniker for å få hjelp.
- Endringer eller modifikasjoner som ikke er godkjent av den parten som er ansvarlig for samsvar, kan oppheve brukerens rett til å bruke utstyret.

## NO Knapper og funksjoner



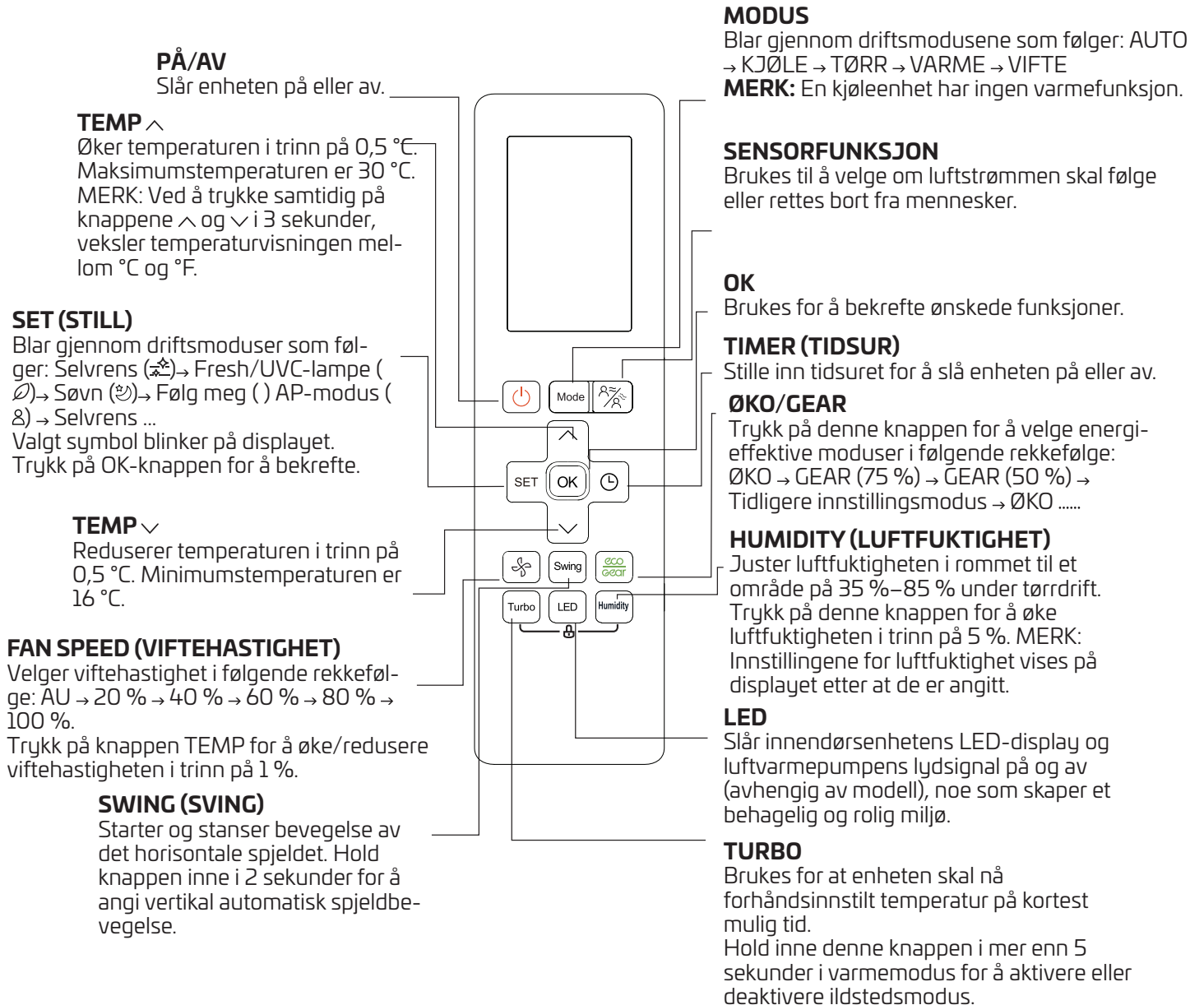







Før du begynner å bruke din nye luftvarmepumpe, må du gjøre deg kjent med fjernkontrollen. Nedenfor følger en kort forklaring av selve fjernkontrollen. Vennligst se avsnittet Hvordan bruke de grunnleggende funksjonene i denne bruksanvisningen for informasjon om hvordan du betjener luftvarmepumpen.





# Indikasjoner på fjernkontrollskjermen

Informasjon vises når fjernkontrollen slås på.

- |  |   |
|--|---|
|  Luftstrømmen følger mennesker (gjelder ikke alle modeller) |  Aktiv rens-funksjon   |
|  Breeze Away-funksjon                                       |  Fresh/UV-C-lampe  |
|  Gjelder ikke for denne enheten                             |  Søvn-modus  |
|  Gjelder ikke for denne enheten                             |  Følg meg-funksjon   |
|  ØKO-sensor (gjelder ikke alle modeller)                    |  Funksjonsvisning trådløs fjernkontroll                          |
|  |  Lav batterispenning (ved blinking) (gjelder ikke alle modeller) |

## Sendingsindikator

Lyser når fjernkontrollen sender et signal til innendørsenheten



ON

**TIDSUR PÅ**-visning



OFF







**TIDSUR AV**-visning



Stille-funksjon

## VIFTEHASTIGHET-visning

Viser valgt viftehastighet:

Silence		1%
		2%-20%
LOW		21%-40%
MED		41%-60%
		61%-80%
HIGH		81%-100%
AUTO		

Viftehastigheten kan ikke justeres i AUTO- eller TØRR-modus.

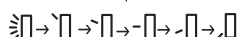
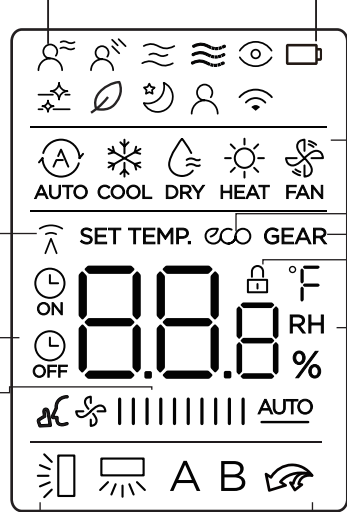

Visningen **horisontal spjeldbevegelse** (gjelder ikke alle modeller)



Visningen **automatisk vertikal spjeldbevegelse**



Visningen **TURBO**-modus

A

Gjelder ikke for denne enheten

B

## MODUS-visning

Viser gjeldende modus, inkludert:

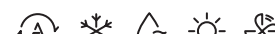

AUTO COOL DRY HEAT FAN

## ØKO-display

Vises når ØKO-modus er aktivert

## GEAR-display

Vises når GEAR-funksjonen er aktivert

## LOCK-display

Vises når funksjonen LOCK (LÅS) er aktivert

## Temperatur/Tidsur/Viftehastighet

Viser innstilt temperatur som standard, eller viftehastighet eller tidsurinnstilling når man bruker TIDSUR PÅ/AV-funksjonen.

- Temperaturområde: 16 °C – 30 °C (20 °C – 28 °C) (avhengig av modell)
- Tidsinnstillingsområde: 0–24 timer
- Innstillingsområde for viftehastighet: AU–100 %
- Område for fuktighetsinnstilling: 35 %–85 %. Det vises ingen tekst når enheten er i VIFTE-modus.

## Merk:

Alle indikatorer vist i illustrasjonen er gitt for å gjøre det lettere å forstå. Men det er bare de relevante funksjonssymbolene som vises på displayet når enheten er i drift.

# Hvordan bruke de grunnleggende funksjonene

## OBS!

Før bruk av enheten må du sjekke at den er tilkoplest strømnettet og at strømmen er på.

## AUTO-modus

Velg AUTO-modus

Still inn foretrukket temperatur

Slå på luftvarmepumpen

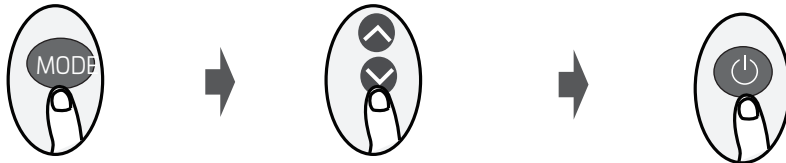

## MERK:

1. I AUTO-modus velger enheten automatisk KJØLE-, VIFTE- eller VARME-modus på bakgrunn av innstilt temperatur.
2. Viftehastigheten kan ikke justeres i AUTO-modus.

## KJØLE- eller VARME-modus

Velg KJØLE/VARME-modus

Still inn  
temperaturen

Still inn viftehastigheten

Slå på luftvarmepumpen

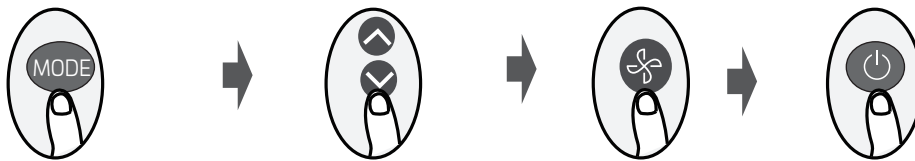

## TØRR-modus

Velg TØRR-modus

Still inn foretrukket  
temperatur

Slå på luftvarmepumpen

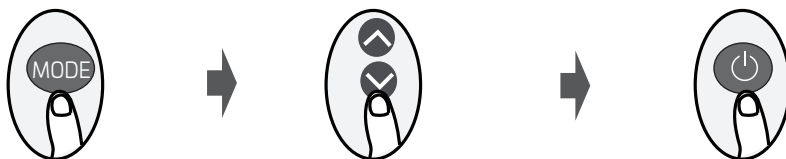

**MERK:** Viftehastigheten kan ikke justeres i TØRR-modus fordi dette kontrolleres automatisk.

## VIFTE-modus

Velg VIFTE-modus

Still inn viftehastigheten

Slå på luftvarmepumpen

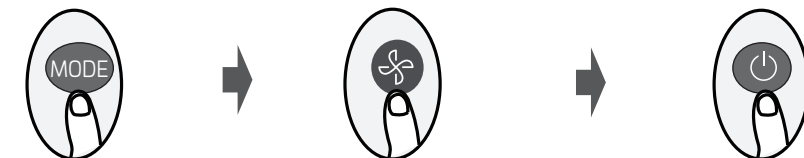

**MERK:** Du kan ikke stille inn temperaturen i VIFTE-modus. Derfor vises ingen temperatur på fjernkontrollens skjerm.

## Stille TIDSURET

TIDSUR PÅ/AV – Stiller tiden inntil enheten skal slå seg av automatisk.

### Innstillingen TIDSUR PÅ

Trykk på TIDSUR-knappen for å velge PÅ-tidssekvensen.

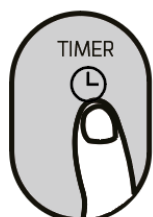

Trykk flere ganger på Temp opp- eller ned-knappen for å stille inn ønsket tidspunkt for at enheten skal slå seg på.

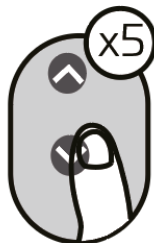

### Innstillingen TIDSUR AV

Trykk på TIDSUR-knappen for å velge AV-tidssekvensen.

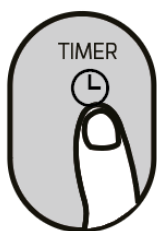

Trykk flere ganger på Temp opp- eller ned-knappen for å stille inn ønsket tidspunkt for at enheten skal slå seg

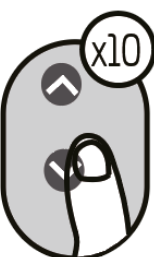

#### MERK:

- Når du stiller inn TIDSUR PÅ eller TIDSUR AV, øker tiden i trinn på 30 minutter for hvert trykk, opp til 10 timer. Den vil øke i trinn på 1 time etter 10 timer og opptil 24 timer. (Trykk for eksempel 5 ganger for å få 2,5 t, og trykk 10 ganger for å få 5 t.) Tidsuret går tilbake til 0,0 når det når 24.
- Begge funksjoner annulleres ved å stille tidsuret på 0,0 t.

### Innstillingen TIDSUR PÅ og AV (eksempel)

Husk at tidsperiodene du stiller inn for begge funksjonene, gjelder timer etter faktisk klokkeslett.

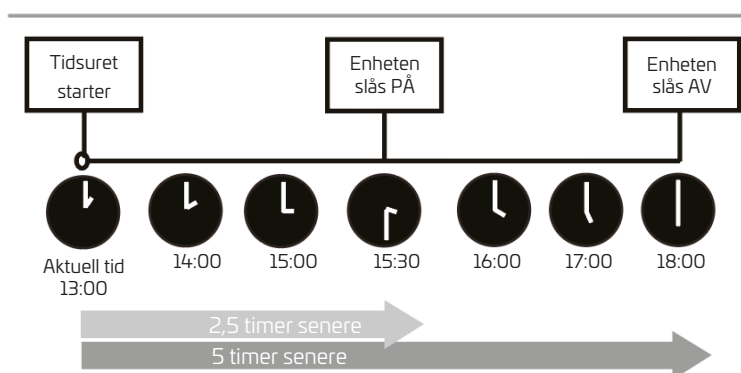
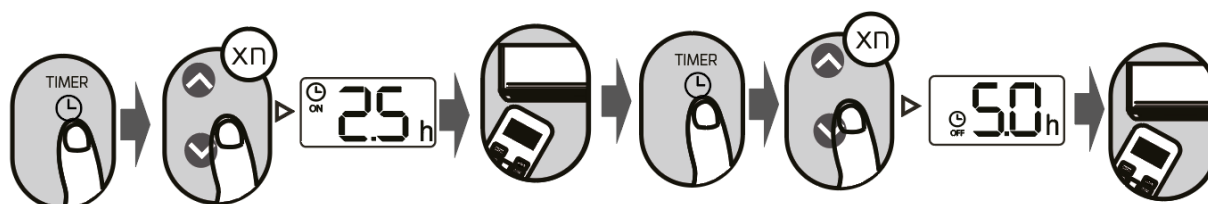

Eksempel: Hvis klokken er 13:00 og tidsuret er stilt som vist over, slår enheten seg på 2,5 timer senere (15:30) og slår seg av igjen klokken 18:00.

## Bruke avanserte funksjoner

### Sving-funksjon

Trykk på SVING-knappen.

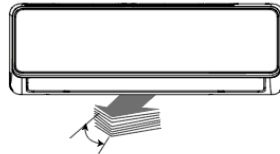

Det horisontale spjeldet svinger automatisk opp og ned når du trykker på SVING-knappen. Trykk på denne knappen en gang til for å stoppe funksjonen.

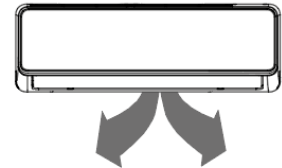

Hold inne denne knappen i mer enn 2 sekunder for å aktivere den vertikale spjeldbevegelsen (avhengig av modell).

### Luftstrømretning

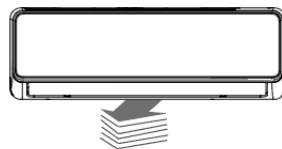

Det kan angis fem ulike luftstrømretninger hvis du fortsetter å trykke på SVING-knappen. Spjeldet beveger seg gjennom et bestemt område hver gang du trykker på knappen. Trykk på knappen til du har fått den innstillingen du ønsker.

**MERK:** Når enheten er slått av, trykker og holder du inne knappene MODUS og SVING samtidig i 1 sekund. Dermed åpnes spjeldet til en bestemt vinkel som er svært praktisk for rengjøring. Trykk på og hold inne MODUS- og SVING-knappene samtidig i 1 sekund for å tilbake stille spjeldet (avhengig av modell).

### LED-DISPLAY

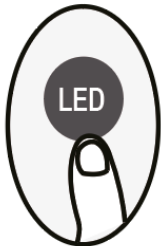

Trykk på START/LED-knappen.

Trykk på denne knappen for å slå på og av displayet på innendørsenheten.

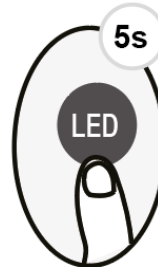

Hold inne denne knappen i mer enn 5 sekunder.

Innendørsenheten viser den faktiske romtemperaturen hvis du holder inne denne knappen i mer enn 5 sekunder. Trykker du en gang til i mer enn 5 sekunder, går displayet tilbake til innstilt temperatur.

### ILDSTEDSMODUS

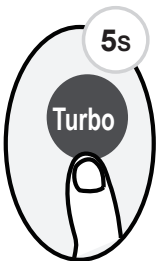

Ildstedsmodus  
Hold inne Turbo-knappen i mer enn 5 sekunder i varmemodus for å aktivere eller deaktivere ildstedsmodus.

### TURBO-FUNKSJON

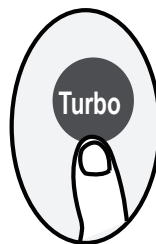

Når Turbo funksjonen velges i KJØLE-modus, blåser enheten ut kjølig luft med kraftigste vindinnstilling for å hurtigstarte kjøleprosessen. Når Turbo funksjonen velges i VARME-modus, blåser enheten ut varm luft med kraftigste vindinnstilling for å hurtigstarte varmeprosessen (gjelder ikke alle modeller). På enheter med elektriske varmeelementer, aktiveres elementet og hurtigstarter varmeprosessen.

## ØKO/GEAR-funksjon



Trykk på denne knappen for å velge energieffektive moduser i følgende rekkefølge: ØKO → GEAR (75 %) → GEAR (50 %) → Forrige innstillingsmodus → ØKO ...

**MERK:** Denne funksjonen er kun tilgjengelig i KJØLE-modus.

### ØKO-modus:

Hvis du trykker på denne knappen i kjølemodus, justerer fjernkontrollen temperaturen automatisk til 24 °C og setter viftehastigheten til Auto for å spare strøm (men bare hvis temperaturen er stilt lavere enn 24 °C). Hvis den innstilte temperaturen er over 24 °C og du trykker på ØKO-knappen, endres viftehastigheten til Auto og den innstilte temperaturen forblir uendret.

### MERK:

Hvis du trykker på ØKO/GEAR-knappen, endrer modus eller justerer innstilt temperatur til lavere enn 24 °C, deaktiveres ØKO-modus.

I ØKO-modus skal den innstilte temperaturen være 24 °C eller høyere. Det kan medføre utilstrekkelig kjøling. Hvis du synes det er ubehagelig, er det bare å trykke på ØKO-knappen en gang til for slå av funksjonen.

### GEAR-modus:

Trykk på ØKO/GEAR-knappen for å velge GEAR-operasjon som følger: 75 % (inntil 75 % strømforbruk)

50 % (inntil 50 % strømforbruk)



Forrige innstillingsmodus.



I GEAR-modus veksler fjernkontrollens display mellom å vise strømforbruk og innstilt temperatur.

## Stille-funksjon

Hold inne Vifte-knappen i mer enn 2 sekunder for å aktivere/deaktivere Stille-funksjonen.

Varmepumpens lavfrekvensdrift kan medføre utilstrekkelig kjøle- eller varmekapasitet. Trykk på PÅ/AV-, Modus-, Søvn-, Turbo- eller Rengjøringsknappen for å annullere Stille-funksjonen.



## ØKO Sensor-funksjon (for modeller i RG10L-serien)

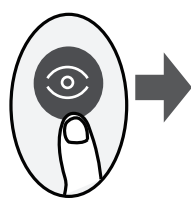

I ØKO Sensor-modus kan enheten detektere menneskers aktiviteter i rommet ved hjelp av den innebygde infrarøde sensoren. Hvis du er borte i 30 minutter i Kjøle- og Varme-modus, senker enheten automatisk hastigheten for å spare strøm (gjelder kun invertermodeller). Enheten starter opp igjen automatisk hvis den registrerer menneskelig aktivitet.

**NO****FP-funksjon**

Trykk to ganger på denne knappen i 1 sekund i VARME-modus med en temperaturinnstilling på 16 °C eller 20 °C (gjelder bare modellene RG10L10 (G2HS)/BGEF og RG10L10 (D2HS)/BGEF).

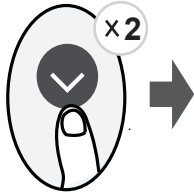

Enheten arbeider med høyere viftehastighet (mens kompressoren er på), og temperaturen stilles automatisk til 8 °C.

**MERK: Denne funksjonen gjelder kun for luftvarmepumpen.**

Trykk to ganger på denne knappen i 1 sekund i VARME-modus med en temperaturinnstilling på 16 °C eller 20 °C (gjelder bare modellene RG10L10 (G2HS)/BGEF og RG10L10 (D2HS)/BGEF) for å aktivere FP-funksjonen. Hvis du trykker på PÅ/AV-, Søvn-, Modus-, Vifte- eller Temp-knappen under drift, annulleres denne funksjonen.

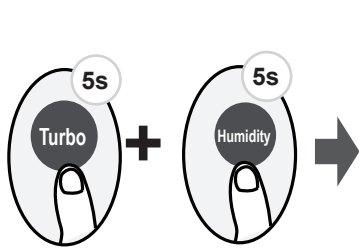
**LÅS-funksjon**

Hold inne knappene Turbo og Luftfuktighet samtidig i mer enn 5 sekunder for å aktivere Lås-funksjonen. Da vil ingen knapper reagere før du holder inne disse to knappene på nytt i 2 sekunder for å deaktivere låsen.

**Sensor-funksjon (for modeller i RG10P-serien)**

I Sensor-modus kan enheten detektere menneskers aktiviteter i rommet ved hjelp av den innebygde infrarøde sensoren. Luftstrømmen kan ledes bort fra mennesker, men også følge mennesker. Hvis du er borte i 30 minutter i Kjøle- og Varme-modus, senker enheten automatisk hastigheten for å spare strøm (gjelder kun invertermodeller). Enheten starter opp igjen automatisk hvis den registrerer menneskelig aktivitet. For detaljer, vennligst se "Sensor-modus" i eierhåndboken eller installasjonsanvisningen.

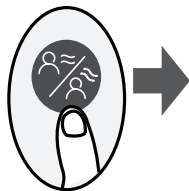
**STILL-funksjon**

- Trykk på STILL-knappen for å få tilgang til funksjonsinnstillinger, og deretter trykker du på STILL- eller TEMP-knappen for å velge ønsket funksjon. Valgt symbol blinker på displayet. Trykk på OK-knappen for å

bekreftede.

- For å annullere valgt funksjon er det bare å gjenta samme prosedyre som beskrevet over.
- Trykk på STILL-knappen for å bla gjennom betjeningsfunksjonene som følger: Breeze Away\* (A\*) → Aktiv rens/Selvrens (A\*) → Fresh/UV-C-lampe (Ø) → Søvn (S) → Følg meg (A) → AP-modus (A) → Breeze Away ... [\*]: Avhengig av modell

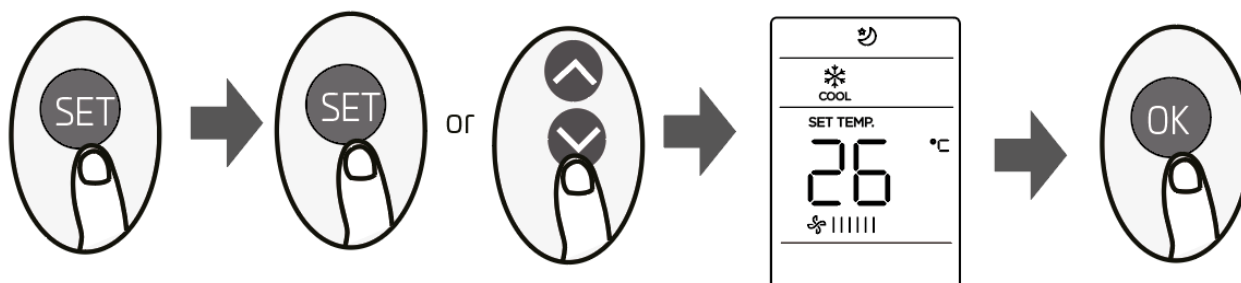

### Breeze Away-funksjon (A\*):

Med denne funksjonen unngår du at luften blåses direkte på deg, slik at du får en behagelig, silkemyk avkjøling.

**MERK:** Denne funksjonen er bare tilgjengelig i KJØLE-, VIFTE- og TØRR-modus.

### Aktiv rens-funksjon (A\*):

Aktiv rens-teknologi vasker bort støv, mugg og fett som kan føre til vond lukt når det fester seg til varmeveksleren. Dette skjer i form av automatisk frysing og deretter rask tining.

Innendørsenhetens display viser "CL" når denne funksjonen er aktivert. Enheten slår seg av automatisk etter 20 til 45 minutter og avslutter rensfunksjonen.

### Selvrens-funksjon:

Luftbårne bakterier kan vokse i fuktigheten som kondenserer rundt varmeveksleren i enheten.

Mesteparten av denne fuktigheten fordampes fra enheten ved jevnlig bruk. Enheten vil rense seg selv automatisk i Selvrens-modus. Enheten slår seg av automatisk etter at rensingen er utført.

**Merk:** Du kan bare aktivere denne funksjonen i KJØLE- eller TØRR-modus.

### FRESH/UV-C-lampesfunksjon (Ø):

Ionisatoren eller UV-C-lampen (avhengig av modell) aktiveres når denne funksjonen velges.

Hvis begge funksjonene er tilgjengelige, aktiveres begge samtidig. Denne funksjonen bidrar til å rense luften i rommet.

### Søvn-funksjon (S):

SØVN-funksjonen brukes for å redusere strømforbruket mens du sover (og ikke trenger samme temperatur for å ha det komfortabelt). Denne funksjonen kan bare aktiveres via fjernkontrollen.

Se "Søvn-modus" i bruksanvisningen for detaljer om bruken.

**Merk:** SØVN-modus er ikke tilgjengelig i VIFTE- eller TØRR-modus.

### Følg meg-funksjon (A):

Med Følg meg-funksjonen kan fjernkontrollen måle temperaturen der den befinner seg og sende signal om dette til luftvarmepumpen hvert 3. minutt. Ved å måle omgivelsestemperaturen med fjernkontrollen (i stedet for i selve enheten) i AUTO-, KJØLE- eller VARME-modus, vil luftvarmepumpen optimere temperaturen rundt deg og sørge for maksimal komfort.

**MERK:** Trykk på og hold inne Turbo-knappen i 7 sekunder for å starte/stanse minnefunksjonen til Følg meg-funksjonen.

- "ON" (PÅ) vises i 3 sekunder på displayet hvis minnefunksjonen er aktivert.
- "OFF" (AV) vises i 3 sekunder på displayet hvis minnefunksjonen er stoppet.
- Strømbrytning, trykk på PÅ/AV-knappen eller bytte av modus vil ikke avbryte Følg meg-funksjonen så lenge minnefunksjonen er aktivert.

**NO****AP-funksjon (📶):**

Velg AP-modus for å stille inn den trådløse nettverkskonfigurasjonen. STILL-knappen kan ikke brukes til dette formålet. For å gå inn i AP-modus, trykk sju ganger på LED-knappen i løpet av 10 sekunder.





## TILLYKKE MED DIN NYE CANVAC Q HEAT LUFT-VARMEPUMPE!

### Indhold

Sikkerhedsforskrifter.....	178
Specifikationer og funktioner.....	182
Pleje og vedligeholdelse.....	188
Fejlfinding.....	190
Tilbehør.....	194
Kort beskrivelse af installation – indendørsenhed.....	196
Enhedens dele.....	197
Installation af indendørsenhed.....	198
Installation af udendørsenhed.....	207
Tilslutning af kølemiddelrørsystemet.....	213
Udluftning.....	218
Kontrollér for elektriske lækager og gaslækager.....	220
Testkørsel.....	221
Fjernbetjeningens specifikationer.....	223



## SIKKERHEDSFORSKRIFTER

### LÆS SIKKERHEDSFORSKRIFTERNE INDEN INSTALLATION

Forkert installation, der skyldes, at anvisningerne ikke følges, kan medføre alvorlig materiel skade eller personskade. Alvoren af en potentiel materiel skade eller personskade klassificeres enten som **ADVARSEL** eller **PAS PÅ**

Advarsler og deres betydning:



Symbolet angiver muligheden for skade eller tab af menneskeliv.



Symbolet angiver muligheden for beskadigelse af ting eller alvorlige konsekvenser.



### ADVARSEL!

Dette apparat kan bruges af børn på 8 år og derover. Det kan også anvendes af personer med nedsatte fysiske, sensoriske eller mentale evner eller manglende erfaring og viden, hvis de er under opsyn eller er blevet instrueret i sikker brug af apparatet og forstår de farer, brugen medfører. Apparatet er ikke beregnet til brug af personer (herunder børn) med

nedsatte fysiske, sensoriske eller mentale evner eller manglende erfaring og viden, medmindre de er blevet oplært eller instrueret i sikker brug af apparatet af en person, der er ansvarlig for deres sikkerhed. Børn bør være under opsyn for at sikre, at de ikke leger med apparatet. Børn må ikke lege med apparatet. Børn må ikke rengøre apparatet eller udføre brugervedligeholdelse uden opsyn (EU-lande).

Produktet må ikke anvendes af personer (herunder børn) med nedsatte fysiske, sensoriske eller mentale evner eller manglende erfaring og viden medmindre de er blevet oplært eller instrueret i sikker brug af produktet af en person, der er ansvarlig for deres sikkerhed. Børn bør være under opsyn for at sikre, at de ikke leger med apparatet (andre lande).



## ADVARSLER FOR PRODUKTBRUG

- Hvis der opstår en unormal situation (såsom en brændt lugt), skal enheden omgående slukkes, og strømtilførslen afbrydes. Ring til forhandleren for at få anvisninger om, hvordan du undgår elektrisk stød, brand eller personskade.
- Før ikke fingre, stænger eller andre genstande ind i luftindtag eller -udtag. Dette kan medføre personskade, da blæseren kan rotere ved høje hastigheder.
- Anvend ikke brændbar spray såsom hårspray, lak eller maling i nærheden af enheden. Dette kan medføre brand eller antændelse.
- Anvend ikke airconditionenheden på steder tæt på eller i nærheden af antændelige gasser. Gasudslip kan samles omkring enheden og medføre en eksplosion.
- Betjen ikke airconditionenheden i et vådrum såsom et badeværelse eller bryggers. Hvis apparatet i for høj grad udsættes for vand, kan det betyde, at de elektriske komponenter kortsletter.
- Udsæt ikke din krop direkte for kold luft i en længere periode.
- Lad ikke børn lege med airconditionenheden. Børn skal til enhver tid være under opsyn i nærheden af enheden.
- Hvis airconditionenheden bruges sammen med brændere eller andre opvarmingsenheder, skal der luftes godt ud i rummet for at forebygge iltmangel.
- Brug af specielt designede klima anlæg anbefales stærkt i visse funktionelle miljøer, såsom køkkener, serverrum osv.

## ADVARSLER OM RENGØRING OG VEDLIGEHOLDELSE

- Sluk for enheden, og afbryd strømforsyningen før rengøring. Hvis du ikke gør det, kan det medføre elektrisk stød.
- Rengør ikke airconditionenheden med store mængder vand.
- Rengør ikke airconditionenheden med antændelige rengøringsmidler. Antændelige rengøringsmidler kan medføre brand eller deformation.



## PAS PÅ

- Sluk for airconditionenheden, og afbryd strømforsyningen, hvis du ikke skal bruge apparatet i længere tid.
- Sluk for enheden, og træk stikket ud i tordenvejr.
- Sørg for, at kondensvandet frit kan løbe fra enheden.
- Betjen ikke airconditionenheden med våde hænder. Det kan medføre elektrisk stød.
- Brug ikke enheden til andre formål end det tilsigtede.
- Kravl ikke op på udendørsenheden eller læg genstande oven på den.
- Lad ikke airconditionenheden køre i for lange perioder med åbne døre eller vinduer, eller hvis fugtigheden er meget høj.



## ELEKTRISKE ADVARSLER

- Brug kun det angivne strømkabel. Hvis kablet beskadiges, skal det udskiftes af producenten, producentens servicerepræsentant eller en tilsvarende kvalificeret person for at undgå fare.
- Hold elstikket rent. Fjern støv eller snavs, der aflejres på eller omkring stikket. Snavsede stik kan medføre brand eller elektrisk stød.
- Træk ikke i kablet for at frakoble enheden. Tag godt fat om stikket, og træk det ud af stikkontakten. Hvis der trækkes direkte i kablet, kan det blive beskadiget, hvilket kan medføre brand eller elektrisk stød.
- Modificer ikke kablets længde, og brug ikke en forlængerledning til at strømforsyne enheden.
- Del ikke stikkontakten med andre apparater. Forkert eller utilstrækkelig strømtilførsel kan medføre brand eller elektrisk stød.

- Produktet skal udstyres med en korrekt jordforbindelse på installationstidspunktet, da der ellers kan opstå elektrisk stød.
- Alle lokale og nationale standarder og regelsæt for ledningsføring samt installationshåndbogen skal følges ved alt elektrisk arbejde. Tilslut kablerne korrekt, fastgør dem for at undgå, at klemmerne beskadiges af udefra kommende kræfter. Forkerte elektriske forbindelser kan overophede og medføre brand samt elektrisk stød. Alle elektriske forbindelser skal være i overensstemmelse med ledningsføringsdiagrammet på panelerne på inden- og udendørsenhederne.
- Alle ledningsnet skal anbringes, så betjeningspanelets dæksel kan lukke korrekt. Hvis betjeningspanelets dæksel ikke lukkes korrekt, kan det medføre korrosion, og at klemmerne opvarmes, bryder i brand eller forårsager elektrisk stød.
- Ved tilslutning af strøm til faste ledninger skal der installeres en enpolet frakoblingsanordning med en afstand på mindst 3 mm mellem polerne og en lækstrøm på mere end 10 mA, en fejlstrømsenhed (RCD) med en nominal reststrøm på højst 30 mA og en frakoblingsanordning i de faste ledninger i overensstemmelse med reglerne for ledningsføring.

## BEMÆRK SIKRINGSSPECIFIKATIONER

Airconditionenhedens kredsløbskort (PCB) er designet med en sikring for at give overstrømsbeskyttelse.

Specifikationerne for sikringen er trykt på kredsløbskortet, såsom:

T3.15AL/250VAC, T5AL/250VAC, T3.15A/250VAC, T5A/250VAC, T20A/250VAC, T30A/250VAC osv.

BEMÆRK: Kun en eksplosionssikker keramisk sikring kan anvendes til enheder, der bruger R32- eller R290-kølemiddel.



## ADVARSLER OM PRODUKTINSTALLATION

1. Installationen skal udføres af en autoriseret forhandler eller specialist. Forkert installation kan medføre vandlækage, elektrisk stød eller brand.
2. Installationen skal udføres som angivet i installationsvejledningen. Forkert installation kan medføre vandlækage, elektrisk stød eller brand. (I Nordamerika må installationen kun udføres af autoriseret personale i overensstemmelse med NEC- og CEC-kravene).
3. Kontakt en autoriseret servicetekniker med henblik på reparation eller vedligeholdelse af denne enhed. Apparatet skal installeres i overensstemmelse med den nationale lovgivning om ledningsføring.
4. Brug kun det tilbehør og de dele, der medfølger, samt de angivne dele til installationen. Brug af ikke-standarddele kan medføre vandlækage, elektrisk stød og sammenbrud af enheden.
5. Installer enheden på en fast overflade, der kan bære vægten af enheden. Enheden kan falde ned og forårsage alvorlig personskade og/eller beskadigelse, hvis den valgte placering ikke kan bære vægten af enheden, eller hvis enheden ikke er monteret korrekt.
6. Installer afløbsrørsystemet som beskrevet i anvisningerne i denne vejledning. Forkerte afløbsforhold kan medføre vandskade i dit hjem og på dine ejendele.
7. Installer ikke en enhed med en elektrisk hjælpevarmer inden for 1 meter af brændbare materialer.
8. Enheden må ikke installeres på steder, hvor der kan slippe brændbar gas ud. Antændelig gas, der akkumuleres omkring enheden, kan forårsage brand.
9. Slå ikke strømtilførslen til, før alt arbejde er afsluttet.
10. Kontakt erfarne serviceteknikere vedrørende frakobling og genmontering af airconditionenheden, når den skal flyttes.
11. Se instruktionerne i afsnittene "Installation af indendørsenhed" og "Installation af udendørsenhed" for at få oplysninger om, hvordan apparatet installeres på sin holder.

## BEMÆRKNING OM FLUORHOLDIGE GASSER (GÆLDER IKKE FOR ENHEDER, DER BRUGER R290-KØLEMIDDEL)

1. Denne airconditionenhed indeholder flourholdige drivhusgasser. Du kan finde mere udførlige oplysninger om gastypen og -mængden ved at se den relevante mærkat på selve enheden eller i "Owner's manual – Product information sheet" (Instruktionshåndbog – produktdatablad) i emballagen til udendørsenheden (kun EU-produkter).
2. Denne enhed skal installeres, serviceres, vedligeholdes og repareres af en autoriseret tekniker.
3. Enheden skal fjernes og genbruges af en autoriseret tekniker.
4. Udstyr, der indeholder flourholdige drivhusgasser i mængder svarende til 5 ton CO<sub>2</sub> eller derover men under 50 ton CO<sub>2</sub>, skal kontrolleres for lækager minimum hver 24. måned, hvis systemet har et lækagedetekteringsystem installeret.
5. Det anbefales kraftigt at logge alle kontroller, når enheden kontrolleres for lækager.

## ADVARSEL VED BRUG AF R32-/R290-KØLEMIDDEL

- Ved brug af et antændeligt kølemiddel skal apparatet stå i et rum med god ventilation, hvor rummets størrelse svarer til det gulvareal, der er angivet for brugen.  
For modeller, der bruger R32-kølemiddel:  
Apparatet skal installeres, bruges og være placeret i et rum med et gulvareal på mere end 4 m<sup>2</sup>.  
Apparatet må ikke installeres i et rum uden ventilation på mindre end 4 m<sup>2</sup> i areal.  
For modeller, der bruger R290-kølemiddel, er den mindste påkrævede rumstørrelse:  
≤9000 Btu/t enheder: 13 m<sup>2</sup>  
>9.000 Btu/t og ≤12.000 Btu/t enheder: 17 m<sup>2</sup>  
>12.000 Btu/t og ≤18.000 Btu/t enheder: 26 m<sup>2</sup>  
>18.000 Btu/t og ≤24.000 Btu/t enheder: 35 m<sup>2</sup>
- Genanvendelige mekaniske forbindelser og kravesamlinger må ikke anvendes indendørs (EN-standardkrav).
- Mekaniske forbindelser til indendørs brug skal have en klassificering på ikke over 3 g pr. år ved 25 % af det maksimalt tilladte tryk. Tætningsdele skal udskiftes, når mekaniske forbindelser genbruges indendørs. Kravedelen skal genmonteres, når kravesamlinger genbruges indendørs (UL-standardkrav).
- Tætningsdele skal udskiftes, når mekaniske forbindelser genbruges indendørs. Kravedelen skal genmonteres, når kravesamlinger genbruges indendørs (IEC-standardkrav).
- Mekaniske forbindelser til indendørs brug skal opfylde kravene iht. ISO 14903.

## DE EUROPÆISKE RETNINGSLINJER FOR BORTSKAFFELSE

Denne mærkning på produktet eller dets dokumentation viser, at elektrisk affald og udtjent elektronisk udstyr ikke skal blandes med almindeligt husholdningsaffald.



### Korrekt bortskaffelse af dette produkt (Affald af elektrisk og elektronisk udstyr)

Dette apparat indeholder kølemiddel og andre potentielt farlige materialer. Særlig indsamling og behandling er påkrævet ved lov i forbindelse med bortskaffelse af dette apparat. Bortskaf ikke dette produkt som husholdningsaffald eller usorteret kommunalt affald.

Du har følgende muligheder, når du bortskaffer dette apparat:

- Bortskaf apparatet på en kommunalt affaldsplads, der indsamler elektronisk affald.
- Når du køber et nyt apparat, tager forhandleren gratis det gamle apparat retur.
- Producenten tager gratis det gamle apparat retur.
- Alternativt kan du sælge apparatet til en certificeret metalskrothandler.

### Særlig meddelelse

Bortskaffelse af dette apparat i en skov eller andre naturområder er sundhedsfarligt og skadeligt for miljøet. Farlige stoffer kan trænge ned i grundvandet og komme ind i fødekæden.

# SPECIFIKATIONER OG FUNKTIONER

## INDENDØRSENHEDENS DISPLAY

Forskellige modeller har forskellige frontpaneler og displays. Ikke alle displaykoder, der er beskrevet nedenfor, er tilgængelige for den airconditionenhed, du har købt. Kontrollér displayet på den købte indendørsenhed.

Illustrationerne i denne vejledning har et beskrivende formål. Din indendørsenheds faktiske udformning kan afvige lidt.

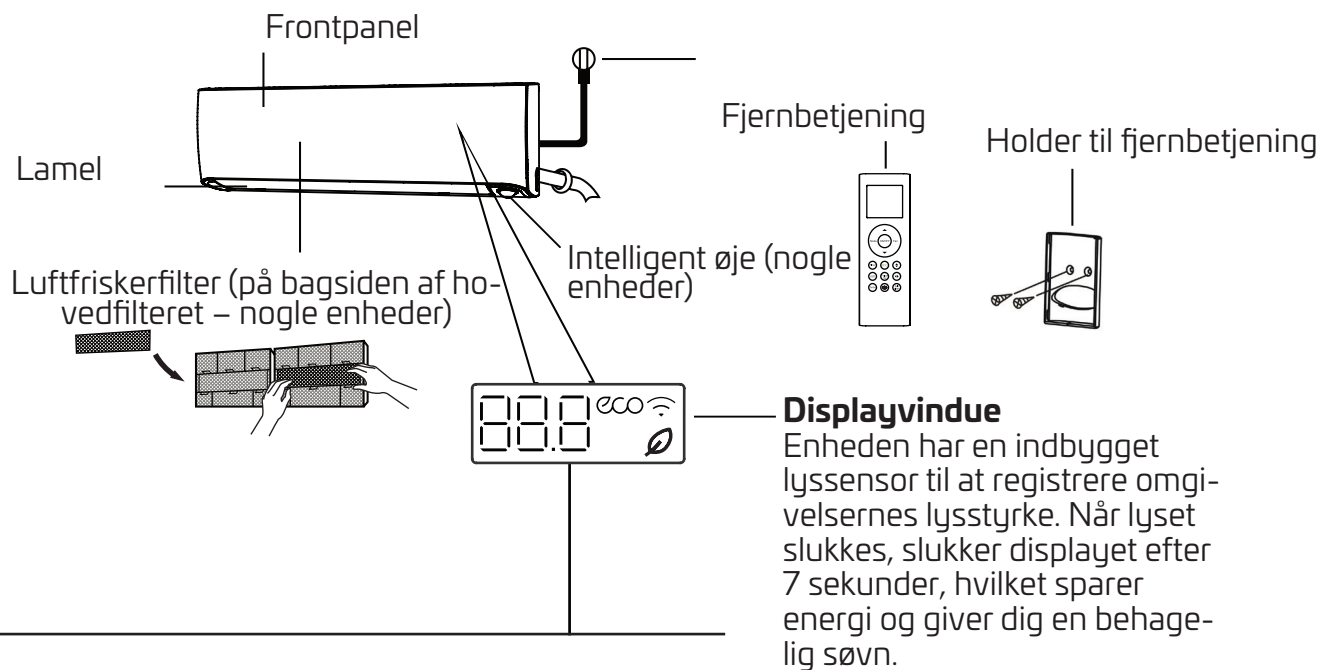

"88.8" viser temperaturen, driftsfunktionen og fejlkoder:

"ON" i 3 sekunder, når:

- TIMER ON (Timer til) er valgt (hvis enheden er slået FRA, vises "ON" fortsat, når TIMER ON (Timer til) er valgt)
- Funktionerne FRESH (FRISK), SWING (DREJ), TURBO, SILENCE (STØJFRI) eller FIREPLACE OPERATION (PEJSEFUNKTION) er slået til

"OF" i 3 sekunder, når:

- TIMER OFF (Timer fra) er valgt
- Funktionerne FRESH (FRISK), SWING (DREJ), TURBO, SILENCE (STØJFRI) eller FIREPLACE OPERATION (PEJSEFUNKTION) er slået fra

"dF" ved afrimning (til køle- og varmeenheder)

"SE" når enheden er selvrensende (nogle enheder)

"FP" når varmetilstanden 8 °C eller 12 °C er aktiveret (nogle enheder)

"Ø" når funktionen FRESH (FRISK) er aktiveret

"eco" når funktionen ECO (Øko) er aktiveret

"Wi-Fi" når funktionen til trådløs styring er aktiveret

Hvis du trykker på LED-knappen på fjernbetjeningen, slukkes skærmen. Hvis du trykker på LED-knappen igen inden for 15 sekunder, vises rumtemperaturen. Displayet tændes, hvis du trykker på den igen inden for 15 sekunder.

Displaykoder-  
nes betydning

## DRIFTSTEMPERATUR

Hvis din airconditionenhed bruges uden for følgende temperaturområder, kan visse sikkerhedsmæssige beskyttelsesfunktioner blive aktiveret og deaktivere enheden.

## VEKSELRETTER MED EFFEKTOPDELING

	TILSTANDEN COOL (KØ- LIG)	TILSTANDEN HEAT (VARM)	TILSTANDEN DRY (TØR)
Rumtemperatur	17 °C-32 °C	0 °C-30 °C	10 °C-32 °C
Udendørstemperatur	0 °C-50 °C	-30 °C- 30 °C	0 °C-50 °C  0 °C-52 °C  (Vedr. specielle tropiske modeller)
	-15 °C-50 °C  (Kun vedrørende modeller med kølesystemer til lave temperaturer.)		
	0 °C-52 °C  (Vedr. specielle tropiske modeller)		

## VEDRØRENDE UDENDØRSENHEDER MED ELEKTRISK HJÆLPEVARMESYSTEM

Når udetemperaturen er under 0 °C, anbefales det kraftigt at have enheden tilsluttet hele tiden for at sikre en jævn og vedvarende ydeevne.

**BEMÆRK:** Den relative luftfugtighed i rummet bør være under 80 %. Der kan dannes kondensvand på airconditionenhedens overflade, hvis den omgivende fugtighed er større. Indstil den lodrette luftstrømslamel i dens maksimale vinkel (lodret i forhold til gulvet), og indstil derefter blæsertilstanden HIGH (Høj).

### Benyt følgende fremgangsmåde for yderligere at optimere enhedens ydeevne:

- Hold døre og vinduer lukkede.
- Begræns energiforbruget ved hjælp af funktionerne TIMER ON (Timer til) og TIMER OFF (Timer fra).
- Tildæk ikke luftindtag eller luftudtag.
- Efterse og rengør luftfiltrene regelmæssigt.

En vejledning i at bruge den infrarøde fjernbetjening er ikke inkluderet i denne dokumentation. Kontrollér indendørsdisplayet og fjernbetjeningen til den enhed, du har købt, da ikke alle funktioner er tilgængelige for alle airconditionenheder.

## Andre funktioner

- **Automatisk genstart (nogle enheder)**  
Hvis enhedens strømtilførsel afbrydes, genstarter den automatisk med de tidligere indstillinger, når den igen har strømtilførsel.
- **Anti-skimmel (nogle enheder)**  
Når du slukker for enheden i tilstanden COOL (KØLIG), AUTO (COOL) (AUTO (KØLIG)) eller DRY (TØR), vil airconditionenheden fortsætte med at køre ved meget lav effekt for at udtørre kondensvand og forhindre skimmelvækst.
- **Trådløs styring (nogle enheder)**  
Med trådløs styring kan du styre airconditionenheden ved hjælp af mobiltelefonen og en trådløs forbindelse.  
Hvad angår USB-enheden skal velkvalificeret personale stå for adgang, udskiftning og vedligeholdelse.
- **Lamelvinkelhukommelse (nogle enheder)**  
Lamellen genfinder automatisk den tidligere indstillede vinkel, når enheden tændes.
- **Registrering af kølemiddellækage (nogle enheder)**  
Indendørsenheden viser automatisk "EC" eller "ELOC" eller får LED'erne til at blinke (afhængigt af modellen), når den registrerer kølemiddellækage.
- **Lav omgivende opvarmning**  
Avanceret vekslerterteknologi giver dig mulighed for at klare de mest ekstreme vejrforhold. Du kan få varm, behagelig luft, selv når udendørstemperaturen er helt ned til -30 °C.
- **Lav omgivende køling**  
Funktionen til lav omgivende køling gør det muligt at ændre hastigheden på udedørsblæseren i overensstemmelse med kondensatorens temperatur, og airconditionerenheden kan køre jævnt ved temperaturer helt ned til -15 °C.
- **Intelligent øje-funktion (nogle enheder)**  
Systemet styres intelligent ved hjælp af Intelligent øje-tilstand. Dette kan registrere folks aktiviteter i rummet. Luften kan strømme væk fra mennesker, men den kan også indstilles til at følge mennesker.  
I køletilstand sænker enheden automatisk frekvensen for at spare energi, når du er væk i 30 minutter (kun for vekslertermodeller). Denne funktion deaktiveres dog, når lyssensoren registrerer, at lyset er slukket. Den funktion, der tillader luftstrømmen at følge mennesker, er deaktiveret, når rumtemperaturen er på mellem 32 °C og 40 °C.
- **Opvarmningsfunktion på 8 °C og 12 °C**  
Når airconditionenheden kører i opvarmningstilstand med en indstillet temperatur på 16 °C, er det muligt at rulle gennem driftstilstandene på følgende måde ved at trykke på knappen Temp to gange på et sekund: 8 °C opvarmning 12 °C opvarmning Tidligere opvarmningstilstand.
- **Sleep (Søvn)**  
Funktionen SLEEP (SØVN) bruges til sænke energiforbruget, mens du sover (og ikke har brug for samme temperaturindstillinger for at have det behageligt). Denne funktion kan kun aktiveres ved hjælp af fjernbetjeningen. Sovefunktionen er ikke tilgængelig i tilstanden FAN (BLÆSER) eller DRY (TØR). Tryk på knappen SLEEP (SØVN), når



du er klar til at sove. I tilstanden COOL (KØLIG) øger enheden temperaturen med 1 °C efter 1 time og yderligere 1 °C efter endnu en time. I tilstanden HEAT (VARM) sænker enheden temperaturen 1 °C efter en time og yderligere 1 °C efter endnu en time.

Søvnfunktionen stopper efter 8 timer, og systemet fortsætter med at køre.

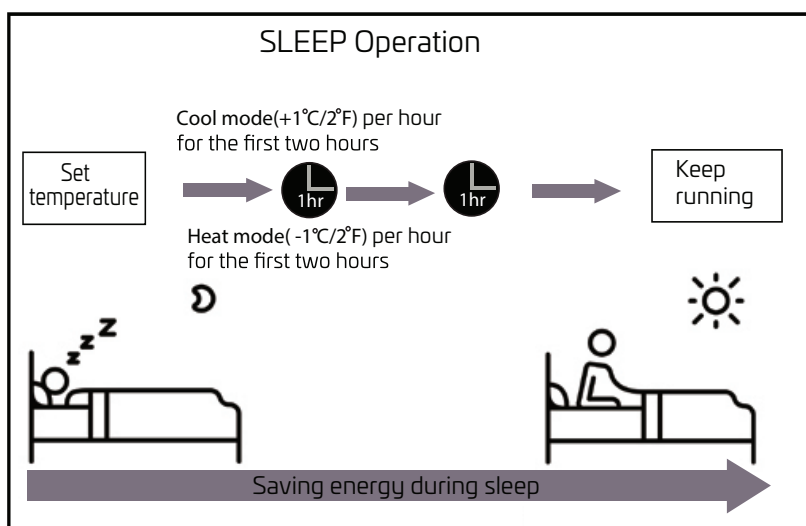

## • Turbo

Funktionen TURBO gør, at enheden arbejder ekstra hårdt for at nå den indstillede temperatur på kortest mulig tid.

Når denne funktion er valgt i tilstanden COOL (KØLIG), blæser enheden kold luft i den stærkeste luftstrømsindstilling for at starte køleprocessen.

## • Fireplace mode (Pejsefunktion)

Når enheden er installeret tæt på en pejs og den indstillede temperatur er nået, vil indendørsblæseren fortsætte med at køre for at fordele den varme luft fra pejsen i hele rummet.

### 1. Betingelser for at aktivere Fireplace mode (Pejsefunktion) (begge nedenstående betingelser skal være opfyldt)

- Enheden kører i Varmetilstand.
- Tryk på knappen Turbo på fjernbetjeningen, og hold den nede i mere end 5 sekunder.

### 2. Handling i Fireplace mode (Pejsefunktion)

- Indendørssummeren lyder, og indendørsenheden viser "ON" i 5 sekunder og viser derefter den indstillede temperatur.
- Anti-koldluftfunktionen deaktiveres, når kompressoren har kørt i 5 minutter, og indendørsblæseren vil køre ved den indstillede blæserhastighed.
- Den vandrette lamel vil automatisk flytte til den maksimale luftstrømsvinkel.
- Rumtemperaturen og den indendørs blæserhastighed kan indstilles af forbrugeren.

### 3. Betingelser for at deaktivere Fireplace mode (Pejsefunktion) (en af nedenstående betingelser skal være opfyldt)

- Tryk på knappen Turbo på fjernbetjeningen, og hold den nede i mere end 5 sekunder.

- Slå enheden fra, eller sluk for strømmen.
- Skift indstillingstilstanden.

### Indstilling af luftstrømsvinklen

#### • Indstilling af den lodrette luftstrømsvinkel

1. Mens enheden er tændt, skal du bruge knappen SWING (DREJ) (lodret luftstrøm) til at indstille luftstrømsretningen.  
Tryk én gang på knappen SWING (DREJ) (lodret luftstrøm) på fjernbetjeningen for at aktivere lamellen. Lamellen justeres med 6 grader, hver gang du trykker på knappen. Tryk på knappen, indtil du har nået den ønskede retning (se fig. A).
2. For at få lamellen til at svinge kontinuerligt op og ned, skal du trykke på knappen SWING (lodret luftstrøm) og holde den nede i 2 sekunder.  
Tryk på den igen for at stoppe den automatiske funktion.

### Indstilling af den vandrette luftstrømsvinkel

Mens enheden er tændt, skal du bruge knappen SWING (DREJ) (vandret luftstrøm) til at indstille luftstrømsretningen.

Mens enheden er tændt, skal du bruge knappen SWING (DREJ) (vandret luftstrøm) til at indstille luftstrømsretningen.

1. Tryk én gang på knappen SWING (DREJ) (vandret luftstrøm) på fjernbetjeningen for at aktivere lamellen. Lamellen justeres med 6 grader, hver gang du trykker på knappen. Tryk på knappen, indtil du har nået den ønskede retning (se fig. B).
2. For at få lamellen til at svinge kontinuerligt fra venstre til højre, skal du trykke på knappen SWING (vandret luftstrøm) og holde den nede i 2 sekunder.

### BEMÆRKNING OM LAMELLER

Bevæg ikke lamellen med hånden. Dette kan betyde, at lamellens synkronisering forstyrres. Hvis dette sker, skal du slukke enheden og trække stikket ud i nogle sekunder og derefter genstarte enheden. Dette nulstiller lamellen.

### INTELLIGENT ØJE-TILSTAND

Mens enheden er tændt, skal du trykke på knappen Intelligent øje på fjernbetjeningen for at vælge enten den funktion, hvor luftstrømmen følger folk, eller den funktion, hvor luftstrømmen ledes væk fra folk.

Intelligent øje kan registrere folks aktiviteter i rummet og justere den vandrette vinkel af luftstrømmen, så den enten følger folk eller ledes væk fra folk.

**BEMÆRK:** Funktionen hvor luftstrømmen følger folk er kun tilgængelig for et område med en enkelt person. Denne funktion stopper automatisk, hvis der trykkes på knappen SWING (DREJ) på fjernbetjeningen.



## PAS PÅ

Anbring ikke fingrene i eller nær blæseren og enhedens indsugningsside. Højhastighedsblæseren i enheden kan forårsage personskade.

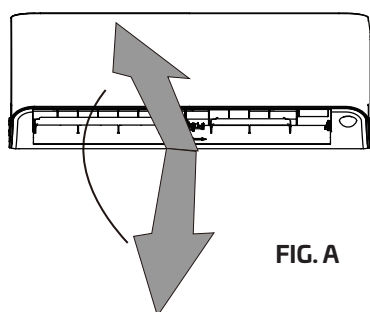

FIG. A

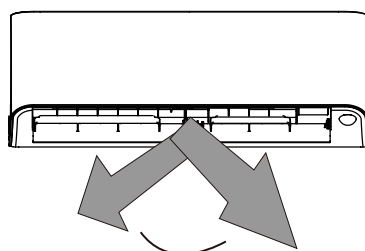

FIG. B

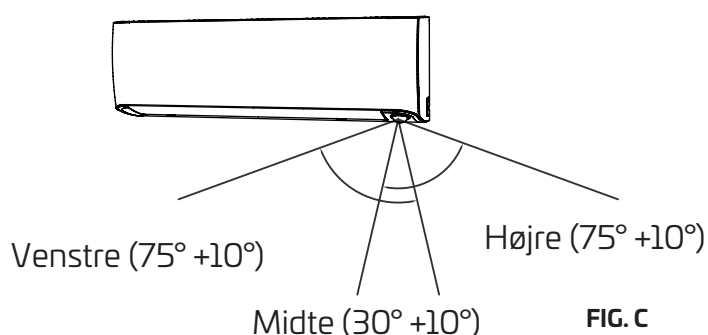
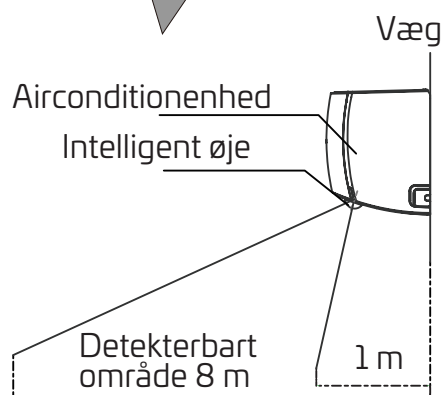

FIG. C

f.eks. det detekterbare område ved 25.

Det detekterbare område varierer afhængigt af rumtemperaturen.

## Manuel betjening (uden fjernbetjening) Sådan betjenes enheden uden fjernbetjeningen

Hvis din fjernbetjening ikke fungerer, kan enheden betjenes manuelt ved hjælp af knappen **MANUEL CONTROL** (Manuel betjening) på indendørsenheden. Bemærk, at manuel betjening ikke er en langsigtet løsning, og at det anbefales kraftigt at betjene enheden med fjernbetjeningen.

### FØR MANUEL BETJENING

Enheden skal slukkes inden manuel betjening.

Sådan betjenes enheden manuelt:

1. Løft frontpanelet på indendørsenheden, og løft det op, til det klikker på plads.
2. Find knappen til MANUEL STYRING i højre side af displayfeltet.
3. Tryk én gang på knappen til MANUEL STYRING for at aktivere tilstanden FORCED AUTO (TVUNGEN AUTOMATISK).
4. Tryk igen på knappen til MANUEL STYRING for at aktivere tilstanden FORCED COOLING (Tvungen køling).
5. Tryk på knappen til MANUEL STYRING en tredje gang for at slukke enheden.
6. Luk frontpanelet.



## PAS PÅ

Den manuelle knap er udelukkende beregnet til testformål og nødbetjening. Brug ikke denne funktion, medmindre fjernbetjeningen ikke er tilgængelig, og det er absolut nødvendigt. Brug fjernbetjeningen til at aktivere enheden og vende tilbage til almindelig drift.

# PLEJE OG VEDLIGEHOLDELSE

## RENGØRING AF INDENDØRSENHEDEN



### FØR RENGØRING ELLER VEDLIGEHOLDELSE

SLUK ALTID AIRCONDITIONANLÆGGET, OG AFBRYD STRØMFORSYNINGEN FØR RENGØRING OG VEDLIGEHOLDELSE.



### PAS PÅ

Brug kun en blød, tør klud til at tørre enheden ren med. Hvis enheden er særligt snavset, kan du tørre det rent med en klud, der er vædet med varmt vand.

- Brug ikke kemikalier eller kemisk behandlede klude til rengøring af enheden.
- Brug ikke benzen, malingsfortynder, pudsemiddel eller andre opløsningsmidler til rengøring af enheden. De kan medføre, at plasten revner eller deformeres.
- Brug ikke vand med en temperatur over 40 °C til rengøring af frontpanelet. Det kan medføre, at panelet deformeres eller misfarves.

## RENGØRING AF LUFTFILTERET

En tilstoppet airconditionenhed kan nedbringe enhedens kølevirkningsgrad og kan være sundhedsskadeligt. Sørg for, at filteret rengøres mindst én gang hver anden uge.

1. Løft indendørsenhedens frontpanel.
2. Tryk først på tappen i filterets ende for at løsne spændet, løft det, og træk det derefter ind mod dig.
3. Træk nu filteret ud.
4. Hvis filteret har et lille luftfriskerfilter, skal det hægtes af det store filter. Rengør dette luftfriskerfilter ved hjælp af en håndstøvsuger.
5. Rengør det største luftfilter med varmt sæbevand. Sørg for at bruge et mild rengøringsmiddel.
6. Skyl filteret med rent vand, og ryst overskydende vand af.
7. Tør det et køligt og tørt sted, og undgå at udsætte det for direkte sollys.
8. Når luftfriskerfilteret er tørt, hægtes det fast på det store filter, hvorefter det sættes tilbage i indendørsenheden.
9. Luk indendørsenhedens frontpanel.

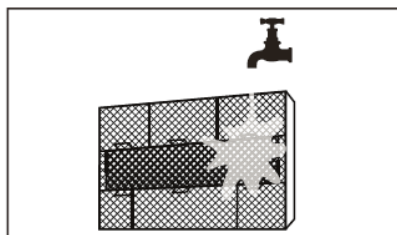
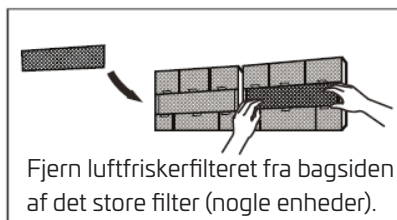
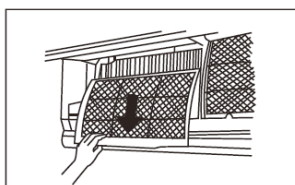
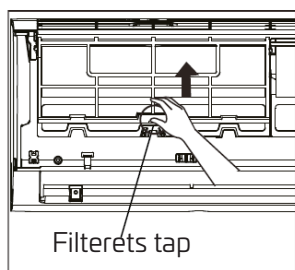

### PAS PÅ

Undgå berøring af luftfriskerfilteret (plasmafilteret) i mindst 10 minutter, efter at enheden er blevet slukket.

## ⚠ PAS PÅ

- Sluk for enheden, og afbryd strømforsyningen, før filteret udskiftes eller enheden rengøres.
- Rør ikke ved metaldele i enheden, når filteret fjernes. Du kan skære dig på de skarpe metal-kanter.
- Brug ikke vand til indvendig rengøring af indendørsenheden. Dette kan ødelægge isoleringen og resultere i elektrisk stød.
- Udsæt ikke filteret for direkte sollys, når det tørrer. Det kan få filteret til at krympe.

## PÅMINDELSER OM LUFTFILTER (VALGFRI)

### Påmindelse om rengøring af luftfilter

Displayvinduet på indendørsenheden blinker "CL" efter 240 timers brug. Dette er en påmindelse om at rengøre filteret. Enheden vender tilbage til det forrige display efter 15 sekunder.

Påmindelsen nulstilles ved at trykke 4 gange på knappen LED på fjernbetjeningen eller trykke 3 gange på knappen til MANUEL STYRING. "CL"-indikatoren blinker igen, når du genstarter enheden, medmindre du nulstiller påmindelsen.

### Påmindelse om udskiftning af luftfilter

Displayvinduet på indendørsenheden blinker "nF" efter 2.880 timers brug. Dette er en påmindelse om at udskifte filteret. Enheden vender tilbage til det forrige display efter 15 sekunder.

Påmindelsen nulstilles ved at trykke 4 gange på knappen LED på fjernbetjeningen eller trykke 3 gange på knappen til MANUEL STYRING. "nF"-indikatoren blinker igen, når du genstarter enheden, medmindre du nulstiller påmindelsen.

## ⚠ PAS PÅ

- Al vedligeholdelse og rengøring af udendørsenheden bør udføres af en autoriseret forhandler eller en godkendt serviceudbyder.
- Alle reparationer af enheden bør udføres af en autoriseret forhandler eller en godkendt serviceudbyder.

## VEDLIGEHOLDELSE – LÆNGERE PERIODER UDEN BRUG

Gør som følger, hvis du ikke regner med at skulle bruge airconditionenheden i en længere periode:

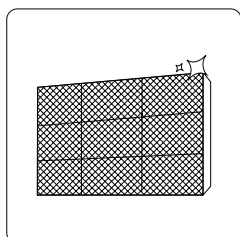

Rengør alle filtre

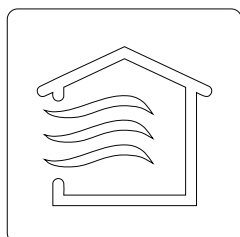

Slå funktionen FAN (BLÆSER) til, indtil enheden er helt tørret ud



Sluk for enheden, og afbryd

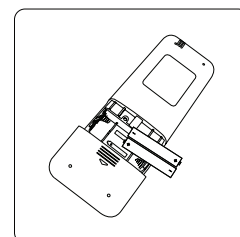

Tag batterierne ud af fjernbetjeningen

DK

## VEDLIGEHOELSE – EFTERSYN INDEN SÆSONENS START

Gør som følger efter længere perioder uden brug eller inden perioder med hyppig brug:

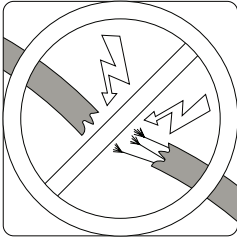

Kontrollér for beskadigede ledninger

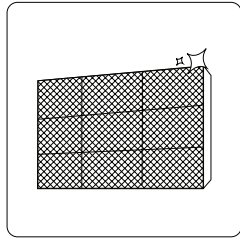

Rengør alle filtre



Kontrollér for lækager

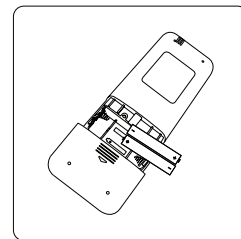

Udskift batterierne

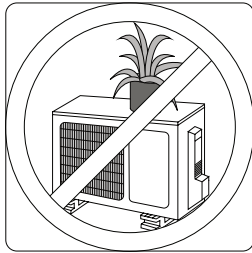
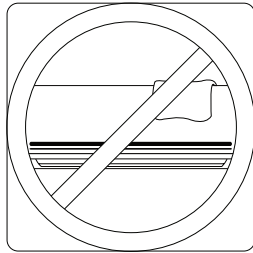

Sørg for, at luftindtagene eller luftudtagene ikke er blokeret

## FEJLRETNING



### SIKKERHEDSFORANSTALTNINGER

Sluk straks for enheden, hvis nogen af følgende tilstande opstår!

- Strømkablet er beskadiget eller usædvanligt varmt
- Der er en brændt lugt
- Enheden udsender høje eller usædvanlige lyde
- Der springer en sikring, eller en effektafbryder udløses hyppigt
- Vand eller andet trænger ind i eller kommer ud af enheden

**FORSØG IKKE SELV AT AFHJÆLPE DISSE FORHOLD! KONTAKT OMGÅENDE EN AUTORISERET SERVICEUDBYDER!**

## ALMINDELIGE PROBLEMER

Følgende problemer er ikke funktionsfejl og kræver i de fleste tilfælde ikke reparation.

Problem	Mulige årsager
Enheden tænder ikke, når der trykkes på tænd/sluk-knappen	Enheden har en 3-minutters beskyttelsesfunktion, der forhindrer, at det overbelastes. Enheden kan ikke genstartes inden for tre minutter efter slukning.
Enheden skifter fra tilstanden COOL/HEAT (KØLIG/VARM) til tilstanden FAN (BLÆSER)	Enheden kan skifte indstillinger for at forhindre dannelse af is på enheden. Når først temperaturen stiger, genoptager enheden drift i den forrige valgte tilstand.
	Den indstillede temperatur er nået, og på dette tidspunkt deaktiverer enheden kompressoren. Enheden bliver ved med at køre, når der igen forekommer temperaturudsving.
Indendørsenheden udsender hvid tåge	I fugtige områder kan en stor forskel på temperaturen i luften i rummet og den behandlede luft forårsage hvid tåge.
Både indendørs- og udendørsenhederne udsender hvid tåge	Når enheden genstartes i tilstanden HEAT (VARM) efter afisning, kan den hvide tåge udsendes på grund af den fugt, som blev dannet af afisningsprocessen.
Indendørsenheden støjer	Der kan forekomme en lyd af brusende luft, når lamelpositionen ændres.
	Der kan forekomme en pibelyd, når enheden har kørt i tilstanden HEAT (VARM), fordi plastdelene udvides og trækker sig sammen.
Både indendørs- og udendørsenheden afgiver støj	En lav hvæselyd, når enheden er i drift: Dette er normalt, og skyldes kølemiddelgassen, der strømmer igennem både indendørsenheden og udendørsenheden.
	En lav hvæselyd, når systemet starter, lige er holdt op med at køre eller udfører afisning: Denne støj er normal og skyldes, at kølemiddelgassen stopper eller skifter retning.
	Pibelyd: Plast- og metaldelens normale udvidelse og sammentrækning som følge af temperaturændringer under driften kan medføre pibelyde.

## DK

Udendørsenheden støjer	Enheden frembringer forskellige lyde afhængigt af den aktuelle driftstilstand.
Der afgives støv fra enten indendørsenheden eller udendørsenheden	Enheden kan samle støv, hvis den ikke bruges i længere tid, og dette støv afgives, når enheden tændes. Dette kan afhjælpes ved at tildække enheden ved længere perioder uden aktivitet.
Indendørsenheden afgiver en dårlig lugt	Enheden kan optage lugt fra miljøet (f.eks. møbler, madlavning, cigaretter etc.), som afgives i forbindelse med driften.
	Enhedens filtre er mugne og bør rengøres.
Udendørsenhedens blæser fungerer ikke	Blæserhastigheden styres under drift for at optimere driften af produktet.
Driften er uregelmæssig eller uforudsigelig, eller enheden reagerer ikke.	Interferens fra mobilmaster og fjernmonterede forstærkere kan medføre funktionsfejl i enheden. Prøv i så fald følgende: <ul style="list-style-type: none"> <li>• Afbryd strømmen, og tilslut den igen.</li> <li>• Tryk på tænd/sluk-knappen på fjernbetjeningen for at genoptage driften.</li> </ul>

**BEMÆRK:** Hvis problemet fortsætter, skal du kontakte den lokale forhandler eller det nærmeste kundeservicecenter. Giv dem en detaljeret beskrivelse af enhedens funktionsfejl samt modelnummeret.

### Fejlretning

Hvis du har problemer, skal du kontrollere følgende, før du kontakter en reparatør.

Problem	Mulige årsager	Afhjælpning
Ringe køleevne	Temperaturindstillingen er muligvis højere end den omgivende temperatur i rummet	Vælg en lavere temperaturindstilling
	Varmeveksleren på indendørsenheden eller udendørsenheden er snavset	Rengør den pågældende varmeveksler
	Luftfilteret er snavset	Afmonter filteret, og rengør det som anvist
	Luftindtaget eller -udtaget på en af enhederne er tilstoppet	Sluk enheden, fjern tilstopningen, og tænd enheden igen



Problem	Mulige årsager	Afhjælpning
Ringede køleevne	Døre og vinduer er åbne	Sørg for, at alle døre og vinduer er lukkede, mens enheden er i drift
	Temperatur er for høj på grund af sollys	Luk vinduerne, og træk gardinerne for, i perioder med høje temperaturer og kraftigt sollys
	For mange varmekilder i rummet (personer, computere, elektronik etc.)	Nedbring antallet af varmekilder
	Lav kølemiddelstand som følge af lækage eller langvarig brug	Kontrollér for lækager, foretag tætning om nødvendigt, og efterfyld kølemiddel
	Funktionen SILENCE (STØJ-FRI) (ekstraudstyr) er aktiveret	Funktionen SILENCE (STØJ-FRI) kan nedbringe enhedens ydeevne ved at nedbringe driftsfrekvensen. Slå funktionen SILENCE (STØJ-FRI) fra.

Problem	Mulige årsager	Afhjælpning
Enheden virker ikke	Strømafbrydelse	Vent på, at strømmen vender tilbage
	Strømtilførslen er afbrudt	Slå strømmen til
	Sikringen er udløst	Udskift sikringen
	Batterierne i fjernbetjeningen er flade	Udskift batterierne
	Enhedens 3-minutters beskyttelse er blevet aktiveret	Vent tre minutter inden genstart af enheden
	Timeren er aktiveret	Slå timeren fra
Enheden starter og stopper hele tiden	Der er for meget eller for lidt kølemiddel i systemet	Kontrollér for lækager, og efterfyld systemet med kølemiddel
	Ukomprimerbar gas eller fugt er trængt ind i systemet	Tøm systemet, og genopfyld med kølemiddel
	Kompressoren er defekt	Udskift kompressoren
	Spændingen er for høj eller for lav	Installer en trykregulator til regulering af spændingen







DK





Ringede opvarmningsevne	Udendørstemperaturen er ekstremt lav	Brug en hjælpeopvarmningseenhed
	Kold luft trænger ind gennem døre og vinduer	Sørg for, at alle døre og vinduer er lukkede under anvendelsen
	Lav kølemiddelstand som følge af lækage eller langvarig brug	Kontrollér for lækager, foretag tætning om nødvendigt, og efterfyld kølemiddel
Indikatorlamperne bliver ved med at blinke	Enheden stopper muligvis med at køre eller fortsætter på sikker vis. Vent i ca. 10 minutter, hvis indikatorlamperne fortsætter med at blinke, eller hvis der vises fejlkoder. Problemet løser muligvis sig selv. Afbryd i modsat fald strømtilførslen, og tilslut den igen. Tænd enheden. Hvis problemet fortsætter, skal du afbryde strømtilførslen og kontakte det nærmeste kundeservicecenter.	
Der vises en fejlkode, som begynder med bogstaverne vist nedenfor på indendørsenhedens display: E(x), P(x), F(x) EH(xx), EL(xx), EC(xx) PH(xx), PL(xx), PC(xx)		

**BEMÆRK:** Hvis problemet ikke afhjælpes af ovenstående kontroller og diagnosticering, skal du straks slukke for enheden og kontakte et autoriseret servicecenter.

## TILBEHØR

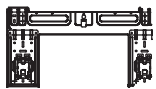
Airconditionssystemet leveres med følgende tilbehør. Brug alle de dele og det tilbehør, der medfølger, til at installere airconditionenheden. Forkert installation kan medføre vandlækage, elektrisk stød og brand eller betyde, at udstyret svigter. Dele, der ikke følger med airconditionanlægget, skal købes separat.

Tilbehørsdelens betegnelse	Mængde (stk.)	Form	Tilbehørsdelens betegnelse	Mængde (stk.)	Form
Vejledning	2-3		Fjernbetjening	1	
Afløbsrørsamling (til modeller med køling og opvarmning)	1		Batteri	2	
Tætningsring (til modeller med køling og opvarmning)	1		Holder til fjernbetjening (valgfri)	1	

Monteringsplade	1		Monteringsskrue til fjernbetjeningsholder (valgfri)	2	
Tilbehørsdelens betegnelse	Mængde (stk.)	Form	Tilbehørsdelens betegnelse	Mængde (stk.)	Form
Muffeanker	5-8 (afhængigt af modellen)		Lille filter (Skal monteres bag på hovedluftfilteret af en autoriseret tekniker, mens maskinen installeres)	1-2 (afhængigt af modellen)	
Monteringskrue til monteringspladen	5-8 (afhængigt af modellen)				

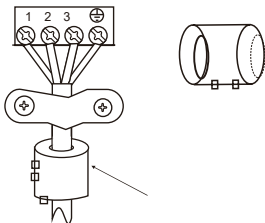
Navn	Form		Mængde (stk.)
Tilslutningsrørrenhed	Væskesiden	Ø 6,35 mm	Dele, der skal købes separat. Spørg din forhandler til råds vedrørende den rette rørstørrelse til den enhed, du har købt.
		Ø 9,52 mm	
	Gassiden	Ø 9,52 mm	
		Ø 12,7 mm	
		Ø 16 mm	
		Ø 19 mm	
Magnetring og rem (se ledningsdiagrammet for at montere den på tilslutningskablet, hvis den medfølger)	 <p>Før remmen gennem hullet på magnetringen for at fastgøre den til kablet</p>		Varierer afhængigt af modellen

DK

## KORT BESKRIVELSE AF INSTALLATION – INDENDØRSENHED

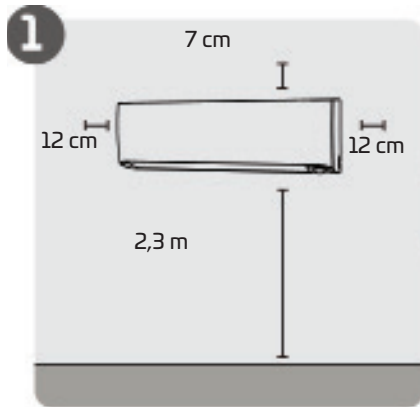

Vælg installationssted

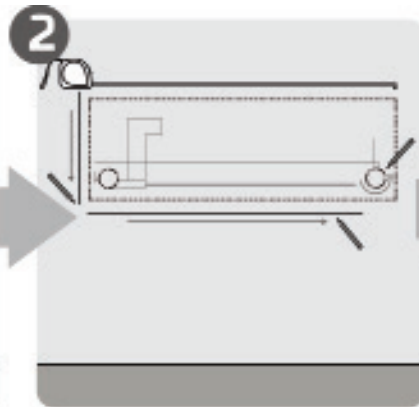

Bestem placeringen af væghuller

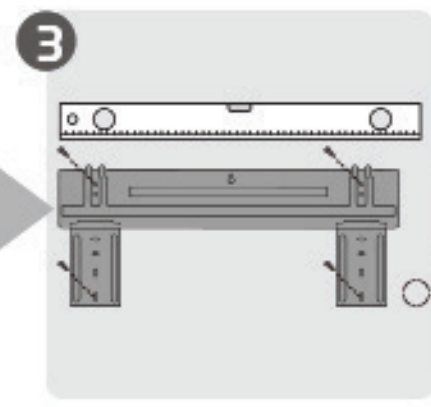

Fastgør monteringspladen

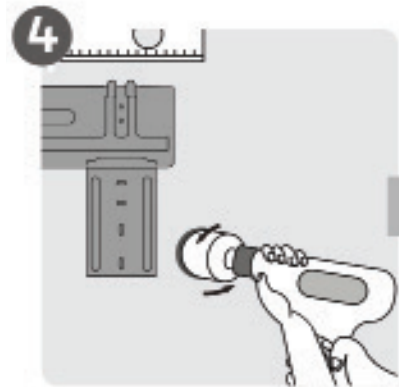

Bor huller i væggen

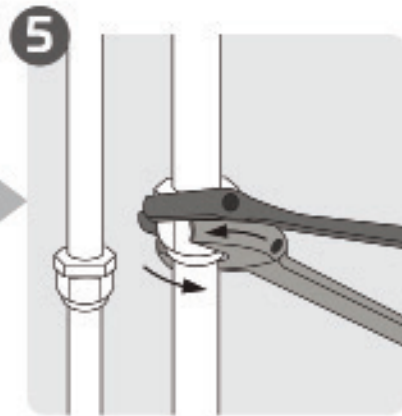

Tilslut rørene

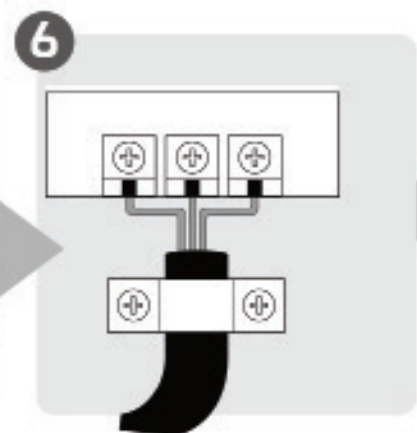

Tilslut ledningsnettet (gælder ikke for visse amerikanske steder)

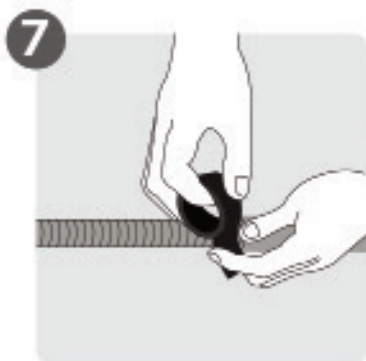

Klargør afløbsslangen

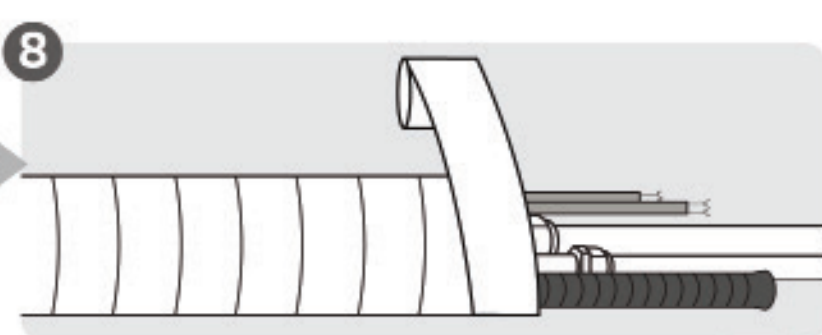

Indpak rør og kabel (gælder ikke for visse amerikanske steder)



Monter indendørsenheden

**Bemærk:** Det anbefales at have en afstand på mindst 10 cm mellem enheden og loftet anbefales for at opnå optimal ydeevne.

## ENHEDENS DELE

**BEMÆRK:** Installationen skal udføres i overensstemmelse med kravene angivet i lokale og nationale standarder. Installationen kan variere let i forskellige områder.

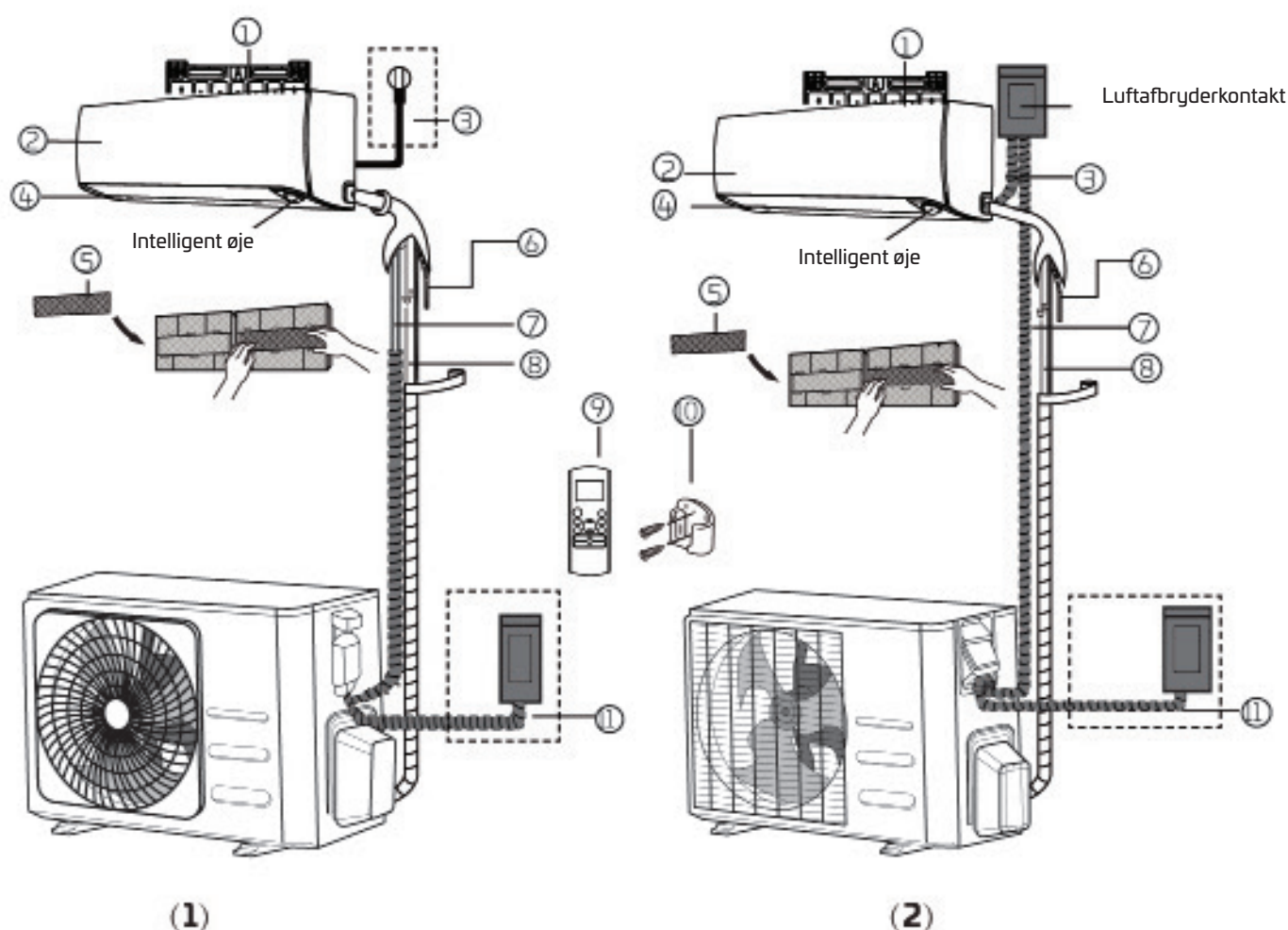

1. Vægmonteringsplade
2. Frontpanel
3. Strømkabel (nogle enheder)
4. Lamel
5. Funktionsfilter (på bagsiden af hovedfilteret – nogle enheder)
6. Afløbsrør
7. Signalkabel
8. Kølemiddelrørsystem
9. Fjernbetjening
10. Holder til fjernbetjening (nogle enheder)
11. Strømkabel til udendørsenhed (nogle enheder)

**BEMÆRKNING OM ILLUSTRATIONERNE:** Illustrationerne i denne vejledning har et beskrivende formål. Din indendørsenheds faktiske udformning kan afvige lidt. Den faktiske form har forrang.

# INSTALLATION AF INDENDØRSENHED

## Installationsanvisninger – indendørsenhed

### FØR INSTALLATION

Før installation af indendørsenheden skal du kontrollere mærkaten på enhedens kasse for at sikre, at indendørsenhedens modelnummer svarer til udendørsenhedens modelnummer.

#### Trin 1: Vælg installationssted

Vælg et velegnet sted før installation af indendørsenheden. Det følgende er standarder, der hjælper dig med at vælge et velegnet sted til placering af enheden.

#### Passende installationssteder opfylder følgende standarder

- God luftcirkulation
- Velegnede afløbsforhold
- Støj fra enheden vil ikke forstyrre andre mennesker
- Fast og solidt – stedet vil ikke forårsage vibrationer
- Stærkt nok til at understøtte enhedens vægt
- Stedet er mindst en meter fra alle andre elektriske apparater (f.eks. tv, radio og computer)

#### Installer IKKE enheden følgende steder:

- Nær varmekilder, damp eller antændelig gas
- Nær brændbare genstande som gardiner eller beklædning
- Nær forhindringer, der kan spærre for luftcirkulationen
- Nær en døråbning
- På steder, der udsættes for direkte sollys

#### BEMÆRKNING OM VÆGHULLER:

Hvis der ikke er et fast kølemiddelrørsystem:

Ved valg af installationssted skal du sikre, at der er rigelig plads til et hul i væggen (se trinnet Bor et hul i væggen til tilslutning af rørsystemet) til signalkablet og kølemiddelrørsystemet, der forbinder indendørs- og udendørsenhederne. Standardpositionen for alle rørsystemer er på højre side af indendørsenheden (når man står foran enheden). Enheden kan dog anvendes med rørsystemet i både højre og venstre side.

#### Se følgende diagram for sikre en korrekt afstand mellem vægge og loft:

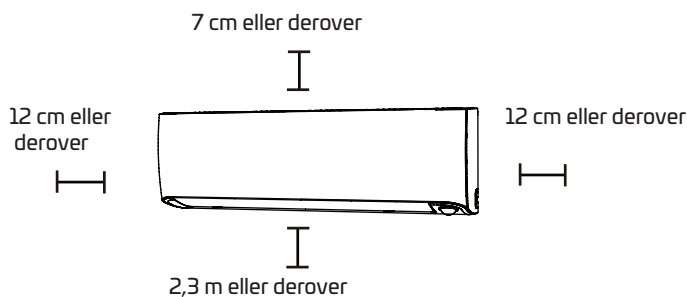

**BEMÆRK:** Det anbefales at have en afstand på mindst 10 cm mellem enheden og loftet anbefales for at opnå optimal ydeevne.

#### Trin 2: Fastgør monteringspladen på væggen

Monteringspladen skal bruges til at montere indendørsenheden. Se følgende diagram for sikre korrekt afstand mellem vægge og loft:

- Afmonter den skrue, der fastgør monteringspladen på indendørsenhedens bagside.

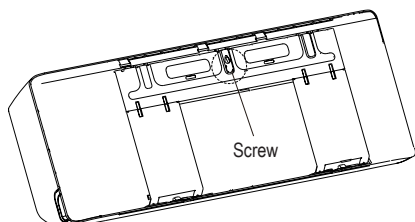

- Fastgør monteringspladen på væggen med de medfølgende skruer. Sørg for, at monteringspladen ligger fladt ind mod væggen.

### BEMÆRKNING OM BETON- ELLER MURSTENSVÆGGE:

Hvis væggen består af mursten, beton eller et lignende materiale, skal du bore huller i væggen med en diameter på 5 mm diameter og isætte de medfølgende muffeankre. Fastgør derefter monteringspladen på væggen ved at spænde skruerne direkte i muffeankrene.

### Trin 3: Bor et hul i væggen til tilsluttende rørsystem

1. Bestem placeringen af hullet i væggen med udgangspunkt i monteringspladens position. Se monteringspladens dimensioner.
2. Bor et hul i væggen med et bor på 65 mm eller 90 mm (afhængigt af modellen). Sørg for, at hullet bores i en let nedadgående vinkel, så hullet er placeret 5-7 mm lavere udendørs end indendørs. Dette sikrer, at vandet løber korrekt ud.
3. Anbring den beskyttende vægmanchet i hullet. Den beskytter hullets kanter og er med at lukke det, når du afslutter installationsprocessen.



### PAS PÅ

Sørg ved boring af hullet i væggen for ikke at ramme ledninger, rørføringer og andre sarte komponenter.

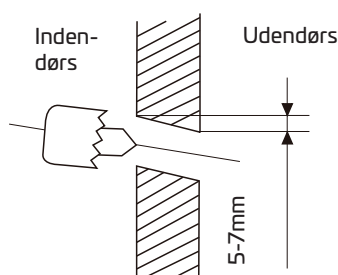

DK

## MONTERINGSPLADENS MÅL

Forskellige modeller har forskellige monteringsplader. Monteringspladens form er lidt forskellig for de forskellige tilpasningskrav.

Monteringsdimensionerne er dog de samme for den samme størrelse indendørsenhed. Se eksempelvis Type A og Type B:

### Korrekt placering af monteringspladen

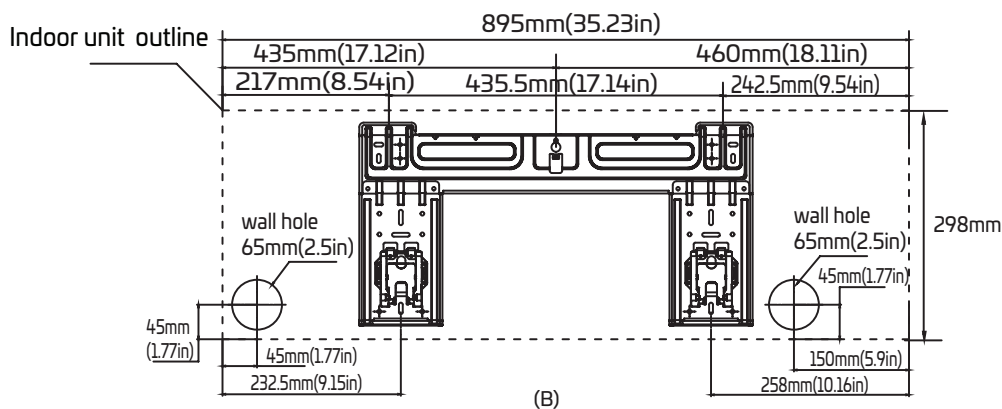
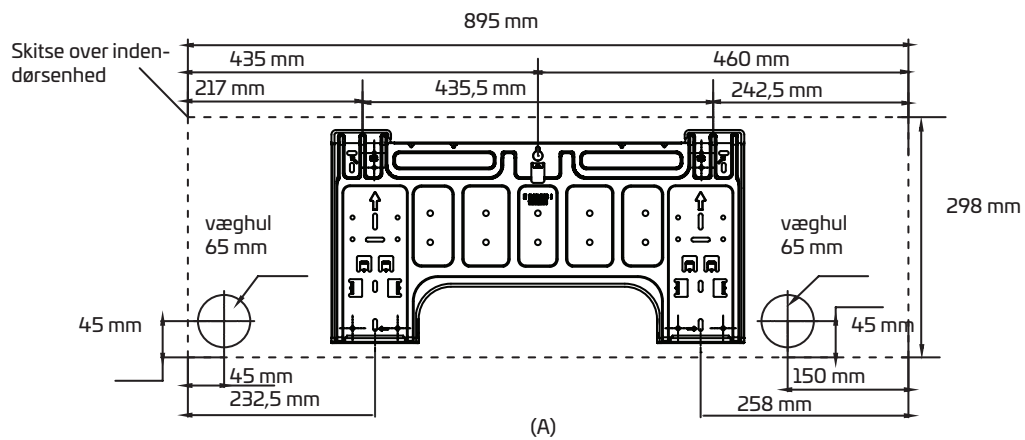
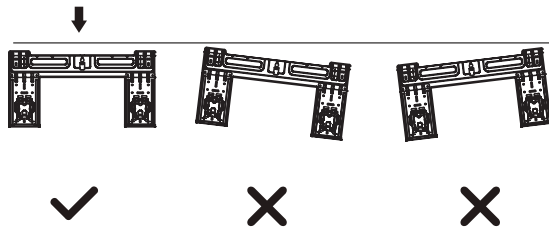

**BEMÆRK:** Når gassidens tilslutningsrør er  $\Phi$  16 mm eller derover, skal hullet i væggen være 90 mm.



#### Trin 4: Klargør kølemiddelrørsystemet

Kølemiddelrørsystemet er anbragt i en isolerende muffe på enhedens bagside. Det er nødvendigt at klargøre rørsystemet, før det føres gennem hullet i væggen.

1. Vælg med udgangspunkt i placeringen af hullet i væggen i forhold til monteringspladen den side, hvor rørsystemet skal komme ud af enheden.
2. Hvis hullet i væggen er bag enheden, skal plastudtrækspanelet blive siddende. Hvis hullet i væggen er til højre eller venstre for indendørsenheden, fjernes udtrækspanelet på den pågældende side af enheden. Derved opstår der en åbning, hvor rørsystemet kan føres ud af enheden. Brug en spidstang, hvis det er problematisk at fjerne plastpanelet ved håndkraft.
3. Der er lavet en rille i udtrækspanelet, så det nemt kan skæres. Størrelsen af åbningen bestemmes af rørets diameter.

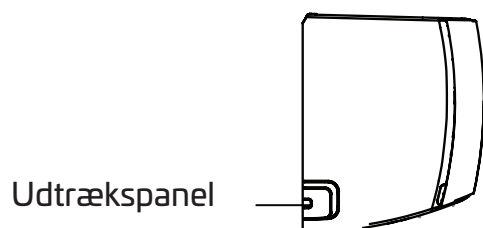

4. Hvis der allerede sidder et eksisterende tilslutningsrørsystem i væggen, skal du springe direkte til trinnet Tilslut afløbsslangen. Hvis der ikke forefindes et indlejret rørsystem, tilsluttes indendørsenhedens kølemiddelrørsystem til tilslutningsrørsystemet, som forbinder indendørs- og udendørsenhederne. Se afsnittet Tilslutning af kølemiddelrørene i denne vejledning for at få detaljerede instruktioner.

#### BEMÆRKNING OM RØRSYSTEMETS VINKEL

Kølemiddelrørsystemet kan føres ud af indendørsenheden fra fire forskellige vinkler: i venstre side, i højre side, til venstre på bagsiden og til højre på bagsiden.

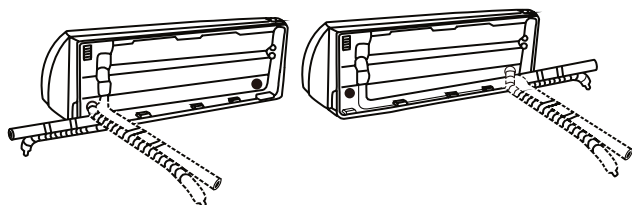

#### PAS PÅ

Udvis meget stor forsigtighed for at undgå at lave buler i rørsystemet eller beskadige det, når det bøjes væk fra enheden. Buler i rørsystemet kan påvirke enhedens ydeevne.

#### Trin 5: Tilslut afløbsslangen

Afløbsslangen er som standard fastgjort i enhedens venstre side (når du står foran enhedens bagside). Den kan dog også være fastgjort i højre side. For at sikre ordentlig bortledning fastgøres afløbsslangen i den side, hvor kølemiddelrørsystemet føres ud af enheden.

- Vikl teflontape stramt om tilslutningspunktet for at sikre en god tætning og forhindre lækager.
- Omvikl den del af afløbsslangen, der er indendørs, med rørisoleringskum for at forhindre kondensering.
- Fjern luftfilteret, og hæld en smule vand i afløbsbakken for at sikre, at vandet løber uhindret fra enheden.

DK

## ! BEMÆRKNING OM AFLØBSSLANGENS PLACERING

Sørg for, at afløbsslangen er anbragt som vist nedenfor.

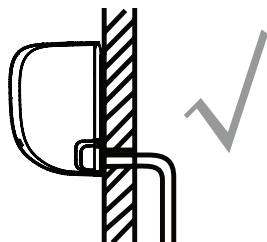

### KORREKT

Sørg for, at der hverken er knæk på eller buler i afløbsslangen for at sikre korrekt bortledning.

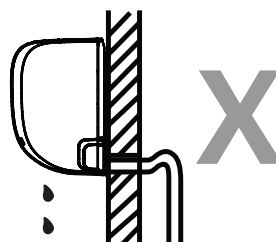

### FORKERT

Knæk på afløbsslangen betyder, at vandet bliver fanget i slangen.

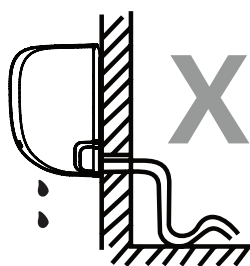

### FORKERT

Knæk på afløbsslangen betyder, at vandet bliver fanget i slangen.

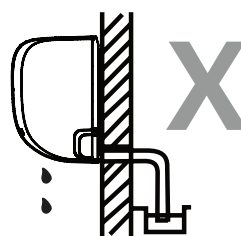

### FORKERT

Anbring ikke afløbsslangens ende i vand eller beholdere til opsamling af vand. Det vil forhindre korrekt bortledning.

## LUK UBRUGTE AFLØBSÅBNINGER

Den ubrugte afløbsåbning skal lukkes til med den medfølgende gummiprop for at forhindre uønskede lækager.

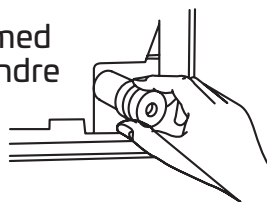

## ! LÆS DISSE BESTEMMELSER, FØR DU UDFØRER ELEKTRISK ARBEJDE

1. Al ledningsføring skal udføres i overensstemmelse med lokale og nationale standarder for og lovgivning om elektrisk arbejde og skal udføres af en autoriseret elektriker.
2. Alle elektriske forbindelser skal være i overensstemmelse med ledningsføringsdiagrammet på panelerne på inden- og udendørsenhederne.
3. Indstil straks arbejdet, hvis der er et alvorligt sikkerhedsrelateret problem med strømtilførslen. Forklar din beslutning for kunden, og nægt at installere enheden,

- indtil det sikkerhedsrelaterede problem er korrekt afhjulpet.
4. Strømspændingen bør være 90-110 % af den nominelle spænding. Utilstrækkelig strømforsyning kan forårsage funktionsfejl, elektrisk stød eller brand.
  5. Der skal installeres en overspændingsbeskytter og en hovedstrømafbryder, hvis der tilsluttes strøm til faste ledninger.
  6. Hvis der sluttes strøm til et repareret ledningsnet, bør der integreres en omskifter eller effektafbryder, der afbryder alle poler og har en kontaktafstand på mindst 3 mm, i det reparerede ledningsnet. Den autoriserede elektriker skal anvende en godkendt effektafbryder eller omskifter.
  7. Tilslut kun enheden til en individuel linjeforgreningskontakt. Tilslut ikke andre apparater til den stikkontakt.
  8. Sørg for, at airconditionenheden har jordforbindelse.
  9. Hver ledning skal tilsluttes, så den sidder godt fast. Løse ledningsnet kan medføre, at klemmen overophedes, hvilket kan medføre funktionsfejl og muligvis brand.
  10. Undgå, at ledninger berører eller hviler på kølemiddelrørsystemet, kompressoren eller bevægelige dele i enheden.
  11. Hvis enheden har en elektrisk hjælpevarmer, skal den installeres mindst 1 meter fra brændbare materialer.
  12. Berør aldrig elektriske komponenter lige efter, at strømtilførslen er afbrudt, og undgå at få elektrisk stød. Når strømmen er slået fra, skal du altid vente 10 minutter eller mere, før du rører ved de elektriske komponenter.



### ADVARSEL

**SLUK FOR STRØMMEN TIL SYSTEMET, FØR DER UDFØRES EL- ELLER LEDNINGSARBEJDE.**

### Trin 6: Tilslut signal- og strømkablerne

Signalkablet gør det muligt for indendørs- og udendørsenheden at kommunikere. Du skal først vælge den rette kabelstørrelse, inden det klargøres til tilslutning.

#### Kabeltyper

- Indendørs elkabel (hvis relevant): H05VV-F eller H05V2V2-F
- Udendørs elkabel: H07RN-F eller H05RN-F
- Signalkabel: H07RN-F

**BEMÆRK:** I Nordamerika skal du vælge kabeltypen i henhold til de lokale elektriske regler.

### Mindste tværsnitsareal for strøm- og signalkabler (til reference) (gælder ikke Nordamerika)

Apparatets nominelle effekt (A)	Nominelt tværsnitsareal (mm <sup>2</sup> )
> 3 og ≤ 6	0,75
> 6 og ≤ 10	1
> 10 og ≤ 16	1,5
> 16 og ≤ 25	2,5
> 25 og ≤ 32	4
> 32 og ≤ 40	6

DK

## VÆLG DEN RIGTIGE KABELSTØRRELSE

Den påkrævede størrelse af strømtilførselskablet, signalkablet, sikringen og omskifteren bestemmes af enhedens maksimumeffekt. Maksimumeffekten angives på mærkepladen på enhedens sidepanel. Se denne mærkeplade for at vælge det rigtige kabel, den rigtige sikring eller den rigtige kontakt.

**BEMÆRK:** I Nordamerika skal den rette kabelstørrelse vælges i overensstemmelse med kredsløbets minimumstrømbelastningsevne som angivet på enhedens mærkeplade.

1. Åbn indendørsenhedens frontpanel.
2. Åbn dækslet på ledningsboksen i enhedens højre side ved hjælp af en skruetrækker, og åbn derefter klemrækkedækslet. Derved fritlægges klemrækken.

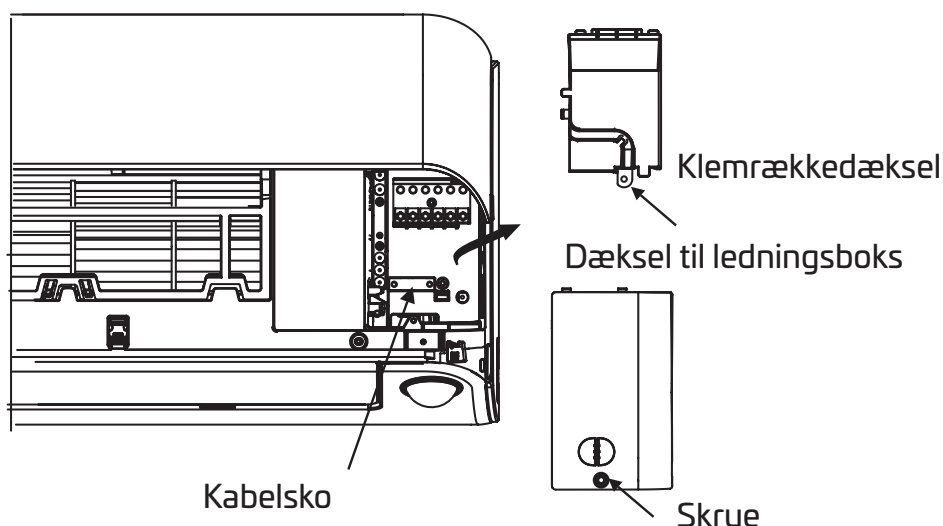

### ADVARSEL

**AL LEDNINGSFØRING SKAL UDFØRES I NØJE OVERENSSTEMMELSE MED LEDNINGSDIAGRAMMET PÅ BAGSIDEN AF INDENDØRSENHEDENS FRONTPANEL.**

3. Skru kabelskoen under klemrækken af, og læg den til side.
4. Fjern plastpanelet nederst i venstre side, når du står foran enhedens bagside.
5. Før signalledningen gennem denne åbning fra enhedens bagside og til forsiden.
6. Tilslut ledningen som vist på indendørsenhedens ledningsdiagram, når du står foran enheden, tilslut U-kabelstikket, og skru hver ledning fast i den tilsvarende klemme.

### PAS PÅ

**UNDGÅ AT FORVEKSELE STRØMFØRENDE OG NEUTRALE LEDNINGER**



Dette er farligt og kan medføre funktionsfejl i airconditionenheden.

7. Kontrollér, at alle tilslutninger sidder godt fast, og brug derefter kabelskoen til at fastgøre signalkablet på enheden. Skru kabelskoen helt fast.
8. Sæt ledningsdækslet tilbage på enhedens forside og plastpanelet på bagsiden.



## BEMÆRKNING OM LEDNINGSFØRING LEDNINGSNETTETS TILSLUTNINGSPROCES KAN AFVIGE EN SMULE AFHÆNGIGT AF ENHEDEN OG DET GEOGRAFISKE OMRÅDE.

### Trin 7: Vikl isoleringstape om rørsystemet og kabler

Inden rørsystemet, afløbsslangen og signalkablet føres gennem åbningen i væggen, skal du bundte ledningerne og slangen for at spare plads og beskytte og isolere dem (gælder ikke i Nordamerika).

1. Bundt afløbsslangen, kølemiddelrørene og signalkablet som vist nedenfor:

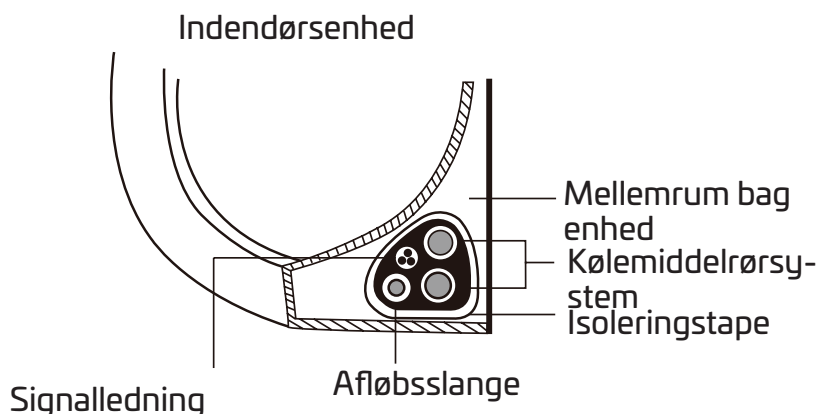

### AFLØBSSLANGEN SKAL VÆRE I BUNDEN

Sørg for, at afløbsslangen er i bunden af bundtet. Hvis afløbsslangen ligger øverst i bundet, kan afløbsbakken løbe over, hvilket kan medføre brand eller vandskade.

### UNDGÅ AT BUNDTE SIGNALKABLET MED ANDRE LEDNINGER

Når disse dele bundtes, må signalkablet ikke filtreres sammen med eller krydse andre ledningsnet.

2. Fastgør afløbsslangen på undersiden af kølemiddelrørene ved hjælp af selvklæbende vinyltape.
3. Vikl isoleringstape stramt om signalledningen, kølemiddelrørene og afløbsslangen. Dobbelttjek, at alle dele er bundtet.

### VIKL IKKE TAPE OM RØRSYSTEMERNES ENDER

Hold rørsystemernes ender fri for tape. Du skal have adgang til dem for at kunne kontrollere for lækage ved slutningen af installationsprocessen (se afsnittet Kontrollér for elektriske lækager og gaslækager i denne vejledning).

### Trin 8: Monter indendørsenheden

**Gør som følger, hvis du har installeret et nyt tilslutningsrørsystem til udendørsenheden:**

1. Hvis du allerede har ført kølemiddelrørsystemet gennem hullet i væggen, skal du gå til Trin 4.
2. Dobbelttjek i modsat fald, at kølemiddelrørens ender er lukkede for at forhindre, at snavs eller fremmedlegemer trænger ind i rørene.
3. Før langsomt det sammentapede bundt med kølemiddelrør, afløbsslange og signalledning gennem hullet i væggen.
4. Hægt indendørsenhedens øverste del fast på den øverste krog på monteringspladen.
5. Kontrollér, at enheden sidder ordentligt på beslaget ved at trykke let på enhedens

DK

- højre og venstre side. Enheden bør ikke ryste eller flytte sig.
- Tryk den nederste halvdel af enheden ned med et jævnt tryk. Hold trykket, inden enheden klikker på plads på krogene nederst på monteringspladen.
  - Kontrollér igen, at enheden er monteret korrekt ved at trykke let enhedens højre og venstre side.

#### Gør som følger, hvis kølemiddelrørene allerede er integreret i væggen:

- Hægt indendørsenhedens øverste del fast på den øverste krog på monteringspladen.
- Brug holderen i monteringspladen til at støtte enheden, så du får nok plads til at tilslutte kølemiddelrørsystemet, signalkablet og afløbsslangen.

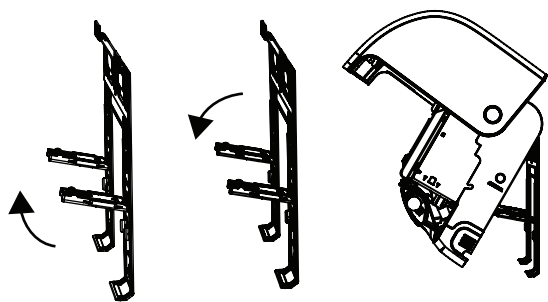

- Tilslut afløbsslangen og kølemiddelrørsystemet (se anvisningerne i afsnittet Tilslutning af kølemiddelrørsystem i denne vejledning).
- Hold rørtilslutningspunktet frit for at kunne udføre lækagetesten (se afsnittet Kontrollér for elektriske lækager og gaslækager i denne vejledning).
- Vikl efter lækagetesten isoleringstapen om tilslutningspunktet.
- Fjern det beslag eller den kile, der understøtter enheden.
- Tryk den nederste halvdel af enheden ned med et jævnt tryk. Hold trykket, inden enheden klikker på plads på krogene nederst på monteringspladen.

#### ENHEDEN KAN JUSTERES

Vær opmærksom på, at krogene på monteringspladen er mindre end hullerne på enhedens bagside. Hvis du finder ud af, at der ikke er tilstrækkelig plads til at tilslutte de indlejrede rør til indendørsenheden, kan enheden flyttes ca. 30-50 mm til højre eller venstre afhængigt af modellen.

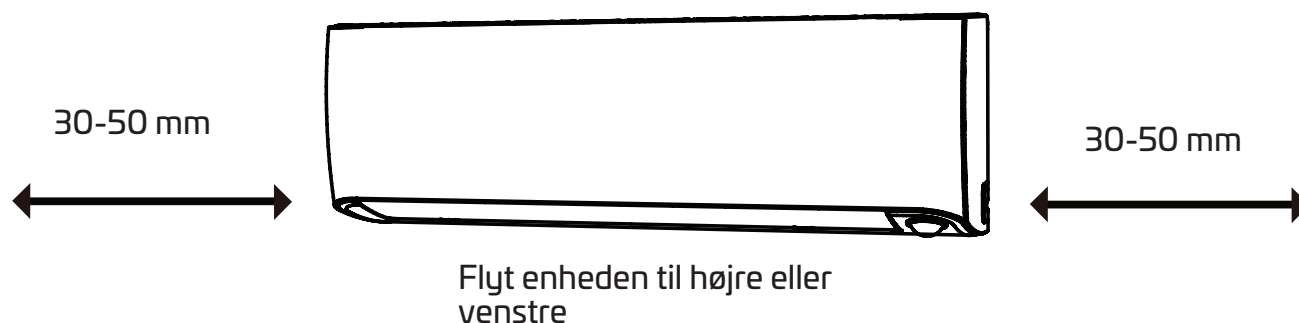

# INSTALLATION AF UDENDØRSENHED

Følg lokale regler og forskrifter ved montering af enheden. Disse kan variere lidt fra region til region.

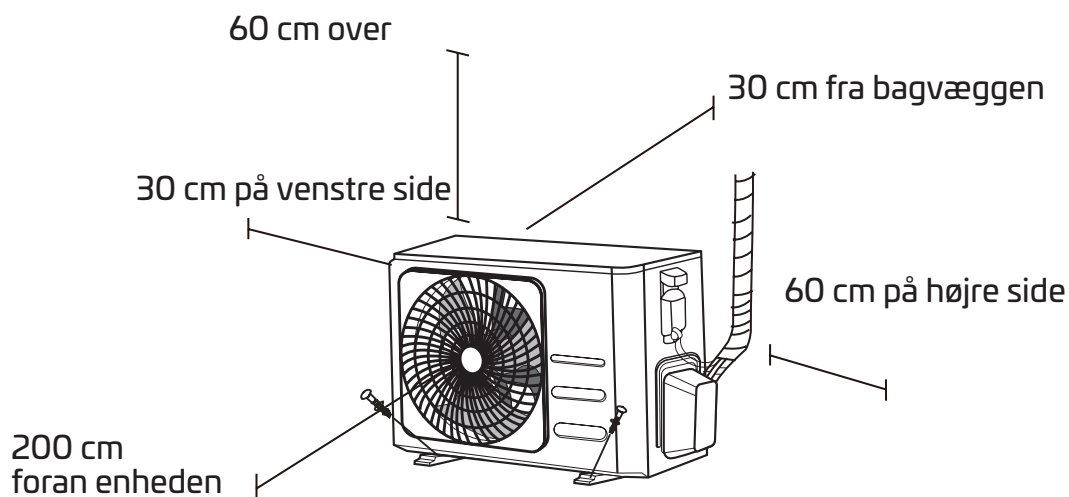

## Installationsanvisninger – udendørsenhed

### Trin 1: Vælg installationssted

Vælg et velegnet sted inden installation af udendørsenheden. Det følgende er standarder, der hjælper dig med at vælge et velegnet sted til placering af enheden.

#### Passende installationssteder opfylder følgende standarder:

Opfylder alle rumlige krav som vist i Rumlige krav til installationen ovenfor.

- God luftcirkulation og ventilation
- Fast og solidt – stedet kan holde til enhedens vægt og vil ikke vibrere
- Støj fra enheden vil ikke forstyrre andre mennesker
- Beskyttet mod længere perioder med direkte sollys eller regn
- Hvis der forventes snefald, skal du hæve enheden op over bundpladen for at forhindre isdannelse og beskadigelse af spolen. Monter enheden højt nok til at være over det gennemsnitlige akkumulerede snefald for området. Minimumshøjden skal være 45 cm.

#### Installer IKKE enheden følgende steder:

- ⊘ I nærheden af en blokering, der vil spærre luftindtagene og -udtagene
- ⊘ I nærheden af offentlig vej eller meget befærdede områder, eller hvor støjen fra enheden kan forstyrre andre
- ⊘ I nærheden af dyr eller planter, som ikke har godt af den udledte varme luft
- ⊘ I nærheden af antændelige gaskilder
- ⊘ På et sted, hvor enheden udsættes for store mængder støv
- ⊘ På et sted, hvor enheden udsættes for kraftige mængder saltholdig luft

DK

## SÆRLIGE FORHOLDSREGLER VED EKSTREME VEJRFORHOLD

### Hvis enheden udsættes for kraftig vind:

Installer enheden, så luftudtagets blæser er placeret i en 90° vinkel i forhold til vindretningen. Byg om nødvendigt en afskærmning foran enheden for at beskytte det mod ekstremt kraftig vind.

Se illustrationerne nedenfor.

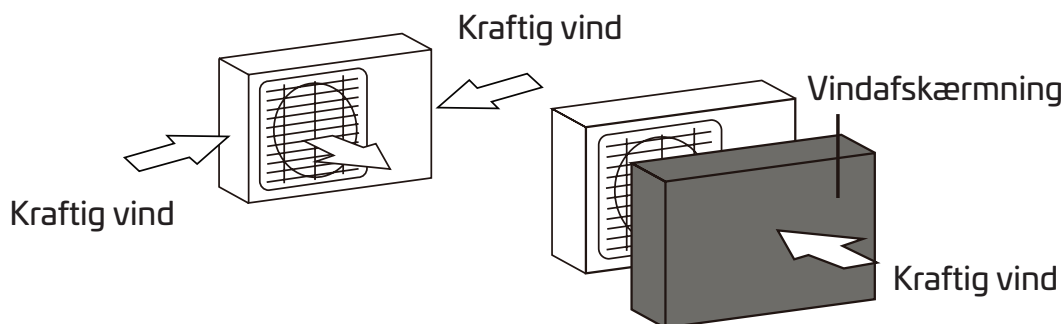

### Hvis enheden tit udsættes for kraftig regn eller sne:

Byg en afskærmning over enheden for at beskytte det mod regn eller sne. Undgå at begrænse luftstrømmen omkring enheden.

### Hvis enheden ofte udsættes for saltholdig luft (ved kyster):

Brug en udendørsenhed, der er særligt udviklet til at modstå korrosion.

### Trin 2: Installer afløbsrørsamlingen (kun luft-varmepumpeenhed)

Du skal montere afløbsrørsamlingen i bunden af enheden, før du bolter udendørsenheden på plads. Bemærk, at der er to forskellige typer afløbsrørsamlinger afhængigt af udendørsenhedens type.

#### Fortsæt som følger, hvis afløbsrørsamlingen leveres med en gummipakning (se fig. A):

1. Monter gummipakningen i enden af afløbsrørsamlingen, der skal tilsluttes til udendørsenheden.
2. Indsæt afløbsrørsamlingen i hullet i bakken i enhedens bund.
3. Drej afløbsrørsamlingen 90°, indtil den klikker på plads på forsiden af enheden.
4. Tilslut et forlængerstykke til afløbsslangen (medfølger ikke) til afløbsrørsamlingen for at lede vandet fra enheden i en anden retning i opvarmningstilstanden.

#### Fortsæt som følger, hvis afløbsrørsamlingen ikke leveres med en gummipakning (se fig. B):

1. Indsæt afløbsrørsamlingen i hullet i bakken i enhedens bund. Afløbsrørsamlingen klikker på plads.
2. Tilslut et forlængerstykke til afløbsslangen (medfølger ikke) til afløbsrørsamlingen for at lede vandet fra enheden i en anden retning i opvarmningstilstanden.



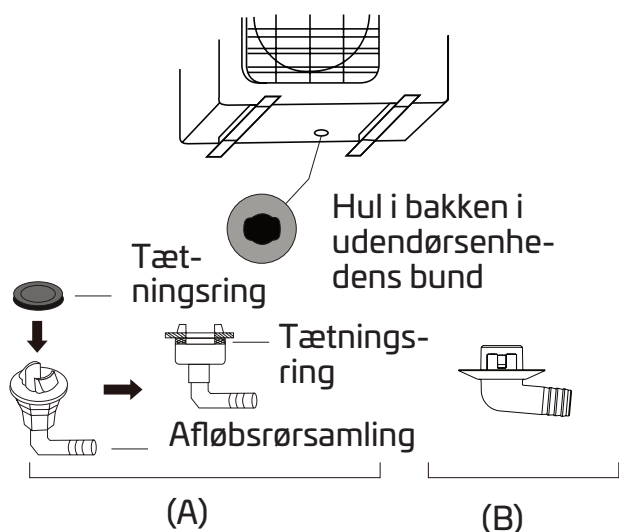

### I KOLDT KLIMA

Sørg i koldt klima for, at afløbsslangen er placeret så lodret som muligt for at sikre, at vandet hurtigt kan løbe fra. Hvis vandet løber for langsomt fra, kan det fryse i slangen og oversvømme enheden.

### Trin 3: Forankring af udendørsenhed

Udendørsenheden kan forankres til jorden eller et vægmonteret beslag med en bolt (M10). Klargør enhedens installationsanordning i overensstemmelse med målene nedenfor.

### ENHEDENS MONTERINGSMÅL

Følgende er en liste over forskellige udendørsenheders størrelser og afstanden mellem deres monteringsfødder. Klargør enhedens installationsanordning i overensstemmelse med målene nedenfor.

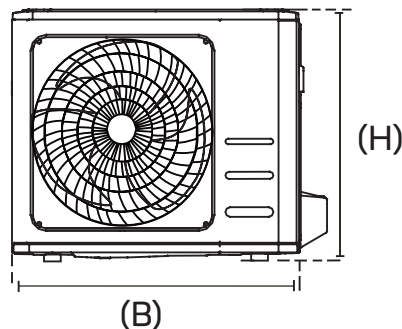
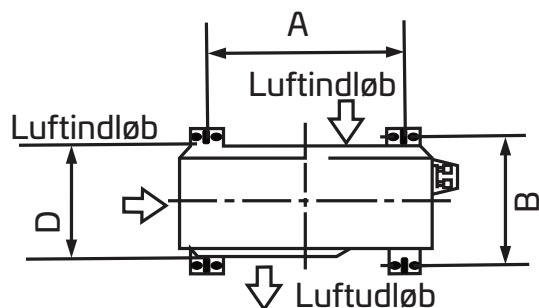

Udendørsenhedens mål (mm)	Monteringsmål	
	Afstand A (mm)	Afstand B (mm)
B x H x D 805 x 554 x 330 mm	511 mm	317 mm

**DK****Fortsæt som følger, hvis du vil installere enheden på jorden eller på en monteringsflade af beton:**

1. Afmærk de fire ekspansionsboltes positioner ud fra målskemaet.
2. Forbor huller til ekspansionsboltene.
3. Anbring en møtrik i enden af hver ekspansionsbolt.
4. Slå ekspansionsboltene ind i de forborede huller.
5. Fjern møtrikkerne fra ekspansionsboltene, og anbring udendørsenheden på boltene.
6. Anbring en en skive på hver ekspansionsbolt, og skru møtrikkerne på igen.
7. Spænd hver møtrik helt fast ved hjælp af en skrueøgle.

**ADVARSEL****DET ANBEFALES ALTID AT BÆRE ØJENBESKYTTELSE VED BORING I BETON.****Fortsæt som følger, hvis du vil installere enheden ved hjælp af et vægmonteret beslag:****PAS PÅ****Kontrollér, at væggen er lavet af mursten, beton eller lignende stærkt materiale.****Væggen skal kunne bære mindst fire gange enhedens vægt.**

1. Afmærk beslaghullernes positioner ud fra målskemaet.
2. Forbor huller til ekspansionsboltene.
3. Anbring en møtrik og en skive i enden af hver ekspansionsbolt.
4. Skru ekspansionsboltene gennem hullerne i monteringsbeslagene, anbring monteringsbeslagene korrekt, og slå ekspansionsboltene ind i væggen.
5. Kontrollér, at monteringsbeslagene er lige.
6. Løft forsigtigt enheden op, og anbring dets monteringsfødder på beslagene.
7. Fastgør enheden helt i beslagene ved hjælp af boltene.
8. Monter om muligt enheden med gummipakninger for at dæmpe vibrationer og støj.

**Trin 4: Tilslut signal- og strømkablerne**

Udendørsenhedens klemrække er beskyttet af et dæksel til ledningsnettet på enhedens side. Et omfattende ledningsdiagram er trykt på indersiden af dækslet til ledningsnettet.

**ADVARSEL****SLUK FOR STRØMMEN TIL SYSTEMET, FØR DER UDFØRES EL- ELLER LEDNINGS-ARBEJDE.**

1. Klargør kablet til tilslutning:

**BRUG DET RIGTIGE KABEL**

Se "Kabeltyper" på side 203 for at få hjælp til at vælge det rette kabel.

## VÆLG DEN RIGTIGE KABELSTØRRELSE

Den påkrævede størrelse af strømtilførselskablet, signalkablet, sikringen og omskifteren bestemmes af enhedens maksimumeffekt. Maksimumeffekten angives på mærkepladen på enhedens sidepanel. **BEMÆRK:** I Nordamerika skal den rette kabelstørrelse vælges i overensstemmelse med kredsløbets minimumstrømbelastningsevne som angivet på enhedens mærkeplade.

- Fjern gummibeklædningen i begge ender af kablet med en afisoleringstang for at fritlægge ca. 40 mm af ledningerne indeni.
- Fjern isoleringen i ledningernes ender.
- Krymp U-kabelstik på ledningernes ender med en krympetang.

## PAS PÅ DEN STRØMFØRENDE LEDNING

Sørg ved krympning af ledninger for at skelne nøje mellem den strømførende ledning ("L") og de øvrige ledninger.



### ADVARSEL

**ALT LEDNINGSARBEJDE SKAL UDFØRES I NØJE OVERENSSTEMMELSE MED LEDNINGSDIAGRAMMET PÅ INDERSIDEN AF UDENDØRSENHEDENS LEDNINGSDÆKSEL.**

2. Skru dækslet til ledningsnettet af, og fjern det.
3. Skru kabelskoen under klemrækken af, og læg den til side.
4. Tilslut ledningen som vist på ledningsdiagrammet, og skru derefter U-kabelstikket for hver ledning fast på den tilsvarende klemme.
5. Kontrollér, at hver enkelt tilslutning sidder godt fast, vikles ledningerne rundt om for at forhindre, at regnvand trænger ind i klemme.
6. Fastgør kablet til enheden ved hjælp af kabelskoen. Skru kabelskoen helt fast.
7. Isolér ubrugte ledninger med PVC-tape til elektrisk isolering. Placer dem, så de ikke berører elektriske dele eller metaldele.
8. Sæt ledningsdækslet tilbage på siden af enheden, og skru det fast.

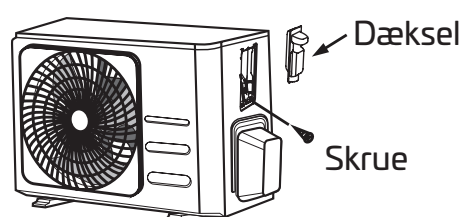

**BEMÆRK:** Hvis kabelskoen ser ud på følgende måde, skal du vælge en egnet gennemføringssåbning, der passer til ledningens diameter.



Tre åbningsstørrelser: lille, stor og medium

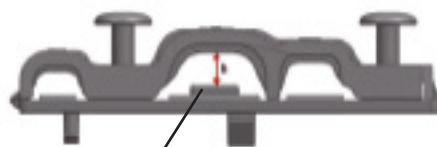

Hvis kablet ikke sidder ordentligt fast, skal du bruge spændet til at understøtte det med, så det kan spændes godt fast.

**DK****I Nordamerika**

1. Fjern ledningsdækslet fra enheden ved at løsne de tre skruer.
2. Fjern hæfterne på kabelrørpanelet.
3. Monter midlertidigt ledningsrørene (medfølger ikke) på kabelrørpanelet.
4. Tilslut både strømforsyningen og lavspændingsledningerne sikkert til de tilsvarende klemmer på klemrækken.
5. Jord enheden i overensstemmelse med lokale regler.
6. Sørg for at dimensionere hver ledning korrekt, så der er flere centimeter ekstra end den nødvendige længde.
7. Brug låsemøtrikker til at fastgøre kabelrørene.

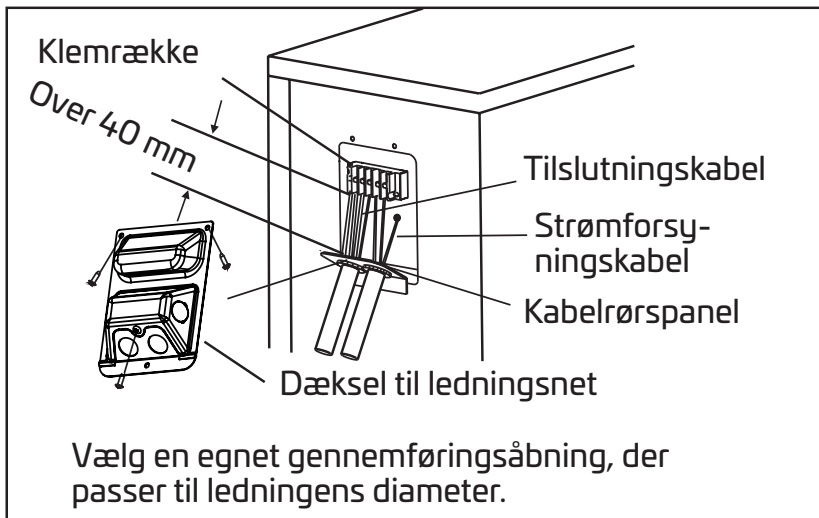

# TILSLUTNING AF KØLEMIDDELRØRSYSTEMET

Lad ikke andre stoffer eller gasser end det specificerede kølemiddel komme ind i enheden, når kølemiddelrørene tilsluttes. Tilstedeværelsen af andre gasser eller stoffer vil forringe enhedens ydeevne og kan forårsage unormalt højt tryk i kølecyklussen. Det kan forårsage eksplosion og personskaade.

## Bemærkning om rørlængde

Kølemiddelrørsystemets længde påvirker enhedens ydeevne og energieffektivitet. Nominal effektivitet testes på enheder med en rørlængde på 5 meter (standardrørlængden i Nordamerika er 7,5 m). Et minimumrørforløb på 3 meter er påkrævet for at minimere vibration og høj støj.

I særlige tropiske områder kan der ikke påfyldes kølemiddel på R290-kølemiddelmodeller, og kølemiddelrørenes maksimale længde må ikke overstige 10 meter.

Se skemaet nedenfor for specifikationer for maksimumlængde og rørsystemets faldhøjde.

## Maksimumlængde og faldhøjde for kølemiddelrørsystemet for hver enhedsmodel

Model	Ydeevne (BTU/t)	Maks. længde (m)	Maks. faldhøjde (m)
R410A, R32 airconditionenhed med vekselretter med effektopdeling	< 15.000	25 m	10 m
	≥ 15.000 og < 24.000	30 m	20 m
	≥ 24.000 og < 36.000	50 m	25 m

## Tilslutningsanvisninger – kølemiddelrørsystem

### Trin 1: Tilskær røret

Ved klargøring af kølemiddelrørene skal det omhyggeligt sikres, at de tilskæres og tilrettes på korrekt vis. Dette vil sikre effektiv drift og minimere behovet for fremtidig vedligeholdelse.

1. Mål afstanden mellem inden- og udendørsenhederne.
2. Tilskær røret med en rørskærer, så det er lidt længere end den målte afstand.
3. Sørg for, at røret skæres i en perfekt 90 graders vinkel.

DK

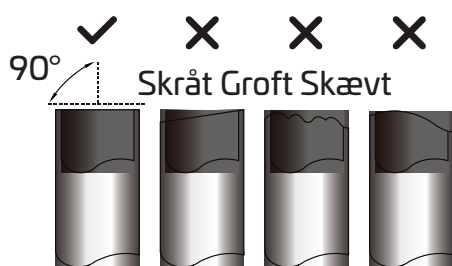

## ⊘ UNDGÅ DEFORMERING AF RØRET UNDER SKÆREARBEJDET

Vær særligt forsigtig for at undgå, at røret beskadiges, får buler eller deformeres under skærearbejdet.

Det vil reducere enhedens opvarmningseffektivitet drastisk.

### Trin 2: Fjern grater

Grater kan påvirke den lufttætte forsejling af kølemiddelrørsforbindelsen.

De skal fjernes helt.

1. Hold røret i en nedadgående vinkel for at forhindre, at der falder grater ned i røret.
2. Fjern alle grater fra rørets afskæringsflade med et rømmejern eller et afgratningsværktøj.

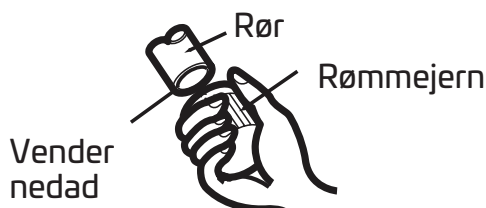

### Trin 3: Opkravning af rørets ender

Korrekt opkravning er nødvendig for at opnå en lufttæt samling.

1. Efter afgratning af det tilskårne rør, lukkes enderne med PVC-tape for at forhindre, at fremmedlegemer trænger ind i røret.
2. Indpak røret ved hjælp af isoleringsmateriale.
3. Anbring kravemøtrikker i begge ender af røret. Sørg for, at de vender i den rigtige retning, da det ikke er muligt at sætte dem på eller ændre retningen efter opkravningen.

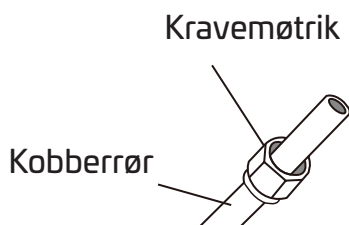

4. Fjern PVC-tapen fra enderne af røret, når du er klar til at udføre opkravningsarbejdet.
5. Spænd kraveformen fast i rørets ende. Rørets ende skal rage ud over kanten af kraveformen som vist i skemaet nedenfor.

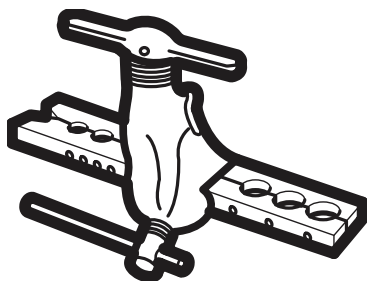

## RØRENES FORLÆNGELSE UD OVER KRAVEFORMEN

Udvendig diameter på Rør (mm)	A (mm)	
	Min.	Maks.
Ø 6,35 mm	0,7 mm	1,3 mm
Ø 9,52 mm	1,0 mm	1,6 mm
Ø 12,7 mm	1,0 mm	1,8 mm
Ø 16 mm	2,0 mm	2,2 mm
Ø 19 mm	2,0 mm	2,4 mm

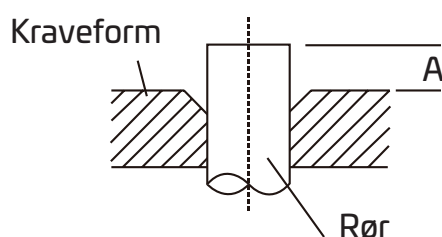

- Anbring opkravningsværktøjet på formen.
- Drej opkravningsmatrikens håndsving med uret, indtil røret er helt opkravet.
- Fjer opkravningsværktøjet og kraveformen, og kontrollér rørets ende for revner og for at sikre ensartet opkravning.

### Trin 4: Tilslut rørene

Ved tilslutning af kølemiddelrørene bør du undgå for kraftig tilspænding eller anden form for deformation af røret. Du skal først tilslutte lavtryksrøret og derefter højtryksrøret.

### MINIMUMBØJNINGSRADIUS

Minimumbøjningsradiusen er 10 cm ved bøjning af tilslutningskølemiddelrørsystemer.

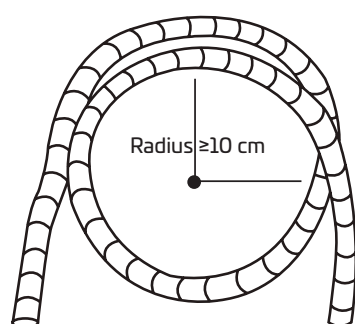

DK

**Anvisninger til tilslutning af rørsystem til indendørsenhed**

1. Lad midten flugte på de to rør, der skal tilsluttes til hinanden.

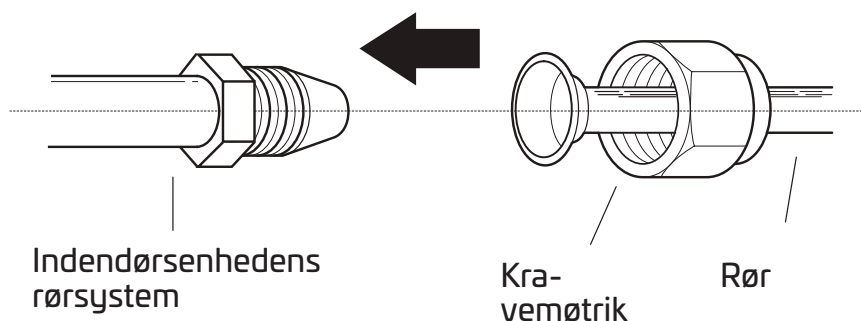

2. Spænd kravemøtrikken så meget som muligt ved håndkraft.
3. Tag fat om møtrikken på enhedens rørsystem med en skruenøgle.
4. Spænd med et fast tag om møtrikken på enhedens rørsystem kravemøtrikken til den korrekte momentværdi ved hjælp af en momentnøgle i overensstemmelse med skemaet Krav til tilspændingsmomenter. Løsn kravemøtrikken lidt, og spænd den derefter igen.

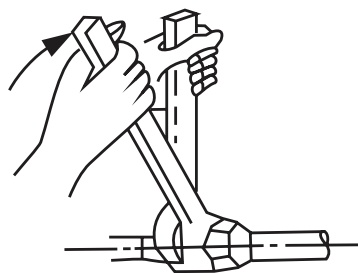
**KRAV TIL TILSPÆNDINGSMOMENTER**

Udvendig rørdiameter (mm)	Tilspændingsmoment (N•m)	Kravens mål (B) (mm)	Kravens form
Ø 6,35 mm	18-20 (180-200 kgf.cm)	8,4-8,7 mm	
Ø 9,52 mm	32-39 (320-390 kgf.cm)	13,2-13,5 mm	
Ø 12,7 mm	49-59 (490-590 kgf.cm)	16,2-16,5 mm	
Ø 16 mm	57-71 (570-710 kgf.cm)	19,2-19,7 mm	
Ø 19 mm	67-101 (670-1010 kgf.cm)	23,2-23,7 mm	

**⊘ BRUG IKKE OVERDREVEN KRAFT**

For stor kraft kan knække møtrikken eller beskadige kølemiddelrørsystemet. Du må ikke overskride tilspændingsmomenterne i skemaet ovenfor.



## Anvisninger til tilslutning af rørsystem til udendørsenhed

1. Skru dækpladen til ventilpakningen af på siden af udendørsenheden.
2. Fjern blændpropperne i enderne på ventilerne.
3. Lad rørenden med kraven flugte med hver enkelt ventil, og spænd derefter kravemøtrikken så meget som muligt ved håndkraft.
4. Tag fat om ventilens primære del med en skruenøgle. Tag ikke fat om møtrikken, der holder serviceventilen.

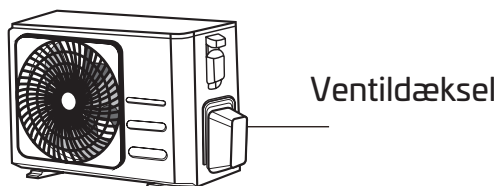

5. Spænd med et fast tag om ventilens primære del kravemøtrikken til den korrekte værdi ved hjælp af en momentnøgle.
6. Løsn kravemøtrikken lidt, og spænd den derefter igen.
7. Gentag trin 3 til 6 for resten af røret.

### **!** BRUG EN SKRUENØGLE TIL AT GRIBE FAT OM VENTILENS HOVEDDEL

Tilspændingsmomentet fra tilspænding af kravemøtrikken kan knække andre dele af ventilen.

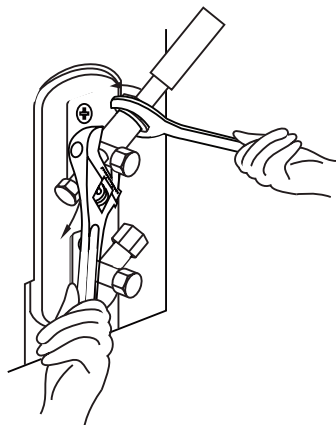

# UDLUFTNING

## Klargøring og forholdsregler

Luft og fremmedlegemer i kølemiddelkredsløbet kan medføre unormale trykstigninger, som kan beskadige airconditionenheden, forringe effektiviteten og medføre personskade. Udluft kølemiddelkredsløbet ved hjælp af en vakuumpumpe og et manometer, og fjern på den måde ikke-kondenserbar gas og fugt fra systemet.

Der bør udføres udluftning ved idriftsættelse, og når enheden anbringes et nyt sted.

## FØR UDFØRELSE AF UDLUFTNING

- Kontrollér, at tilslutningsrørene mellem indendørs- og udendørsenhederne er tilsluttet korrekt.
- Kontrollér, at alle ledningsnet er tilsluttet korrekt.

## Anvisninger til udluftning

1. Tilslut manometerets påfyldningsslange til servicetilslutningen på udendørsenhedens lavtryksventil.
2. Tilslut en anden påfyldningsslange fra manometeret til vakuumpumpen.
3. Åbn manometerets lavtryksside. Hold højtrykssiden lukket.
4. Tænd vakuumpumpen for at udlufte systemet.
5. Lad vakuumpumpen køre i mindst 15 minutter, eller indtil manovakuummeterets aflæsning viser -76 cmHG (-10 Pa).

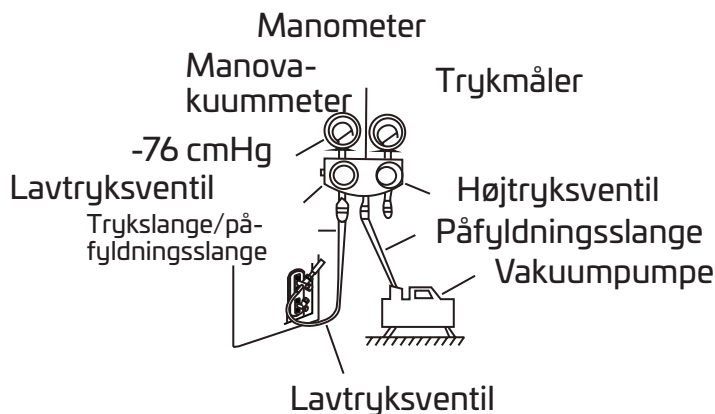

6. Luk manometerets lavtryksside, og sluk derefter vakuumpumpen.
7. Vent i 5 minutter, og kontrollér, at der ikke er nogen ændring i systemtrykket.
8. Hvis der har været en ændring i systemtrykket, skal du se afsnittet om kontrol af gaslækager for at få oplysninger om, hvordan du tjekker for lækager. Hvis der ikke har været ændringer i systemtrykket, skrues dækslet af.
9. Fra ventilpakningen (højtryksventilen). Indsæt en unbrakonøgle i ventilpakningen (højtryksventil), og åbn ventilen ved at dreje nøglen en kvart omgang mod uret. Lyt efter, om der er gas, der siver ud af systemet, og luk derefter ventilen efter 5 sekunder.
10. Hold øje med trykmåleren i et minut for at sikre, at der ikke sker trykændringer. Trykmåleren bør vise en værdi lige over det atmosfæriske tryk.
11. Fjern påfyldningsslangen fra servicetilslutningen.

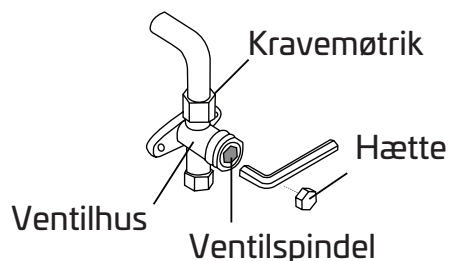

12. Åbn både højtryks- og lavtryksventilerne helt med en unbrakonøgle.
13. Tilspænd ventildækslerne på alle tre ventiler (servicetilslutning, højtryk, lavtryk) ved håndkraft. Du kan om nødvendigt spænde dem yderligere ved hjælp af en momentnøgle.

### ! FORSIGTIG ÅBNING AF VENTILSPINDLER

Ved åbning af ventilspindlerne drejes unbrakonøglen, indtil den når stoppet. Forsøg ikke at tvinge ventilen til at åbne mere.

### Bemærkning om påfyldning af kølemiddel

Nogle systemer forudsætter yderligere påfyldning afhængigt af rørlængderne. Standardrørlængden varierer i henhold til lokale bestemmelser. I Nordamerika er standardrørlængden f.eks. 7,5 m. I andre områder er standardrørlængden 5 m.

Kølemiddel bør fyldes på udendørsenhedens lavtryksventil via servicetilslutningen. Yderligere kølemiddel til påfyldning kan beregnes ved hjælp af følgende formel:

### YDERLIGERE KØLEMIDDEL I FORHOLD TIL RØRLÆNGDEN

Tilslutningsrørets længde (m)	Udluftningsmetode	Yderligere kølemiddel	
< Standardrørlængde	Vakuumpumpe	Ikke relevant	
> Standardrørlængde	Vakuumpumpe	Væskesiden Ø 6,35 mm R32: (Rørlængde – standardlængde) x 12 g/m R290: R290: (Rørlængde – standardlængde) x 10 g/m R410A: (Rørlængde – standardlængde) x 15 g/m R22: (Rørlængde – standardlængde) x 20 g/m	Væskesiden Ø 9,52 mm R32: (Rørlængde – standardlængde) x 24 g/m R290: (Rørlængde – standardlængde) x 18 g/m R410A: (Rørlængde – standardlængde) x 30 g/m R22: (Rørlængde – standardlængde) x 40 g/m

Vedrørende R290-kølemiddelenhed er den samlede mængde kølemiddel, der skal påfyldes, højst:

387 g (<=9.000 Btu/h), 447 g (>9.000 Btu/h og <=12.000 Btu/h), 547 g (>12.000 Btu/h og <=18.000 Btu/h), 632 g (>18.000 Btu/h og <=24.000 Btu/h).

**! PAS PÅ – UNDGÅ** at blande kølemiddeltyper.

# KONTROLLÉR FOR ELEKTRISKE LÆKAGER OG GASLÆKAGER

## Før en testkørsel

Gennemfør kun en testkørsel, når følgende trin er gennemført:

- Elektriske sikkerhedskontroller – kontrollér, at enhedens elektriske system er sikkert og fungerer korrekt
- Gaslækagekontroller – kontrollér alle tilslutninger med kravemøtrikker, og kontrollér, at systemet ikke lækker
- Kontrollér, at gas- og væskeventilerne (høj- og lavtryk) er helt åbne

## Elektriske sikkerhedskontroller

Kontrollér efter installation, at alle elektriske ledningsnet er installeret i overensstemmelse med den lokale og nationale lovgivning og i henhold til installationshåndbogen.

## FØR EN TESTKØRSEL

### Kontrollér jordingsarbejdet

Mål modstanden til jord visuelt og med et apparat til måling af modstand til jord. Modstanden til jord skal være under 0,1.

Bemærk: Dette er muligvis ikke et lovkrav visse steder i USA.

## UNDER EN TESTKØRSEL

### Kontrollér for elektrisk lækage

Brug en elektroprobe og et multimeter til at udføre en omfattende test af elektrisk lækage under testkørslen.

Sluk straks enheden ved registrering af elektrisk lækage, og tilkald en autoriseret elektriker for at identificere og afhjælpe årsagen til lækagen.

Bemærk: Dette er muligvis ikke et lovkrav visse steder i USA.



## ADVARSEL – RISIKO FOR ELEKTRISK STØD

**AL LEDNINGSFØRING SKAL UDFØRES I OVERENSSTEMMELSE MED LOKALE OG NATIONALE STANDARDER FOR OG LOVGIVNING OM ELEKTRISK ARBEJDE OG SKAL UDFØRES AF EN AUTORISERET ELEKTRIKER.**

### Gaslækagekontroller

Der findes to forskellige metoder til at kontrollere for gaslækager.

#### Metoden med vand og sæbe

Påfør med en blød børste sæbevand eller flydende opvaskemiddel på alle rørforbindelsespunkter på indendørs- og udendørsenhederne. Tilstedeværelsen af bobler angiver en lækage.

#### Metoden med lækagedetektor

Se betjeningsvejledningen til enheden for at få oplysninger om, hvordan du bruger en lækagedetektor korrekt.

## EFTER UDFØRELSE AF KONTROLLER FOR GASLÆKAGER

Udskift ventildækslet på den udvendige enhed, når du har bekræftet, at INGEN af rørets forbindelsespunkter er utætte.

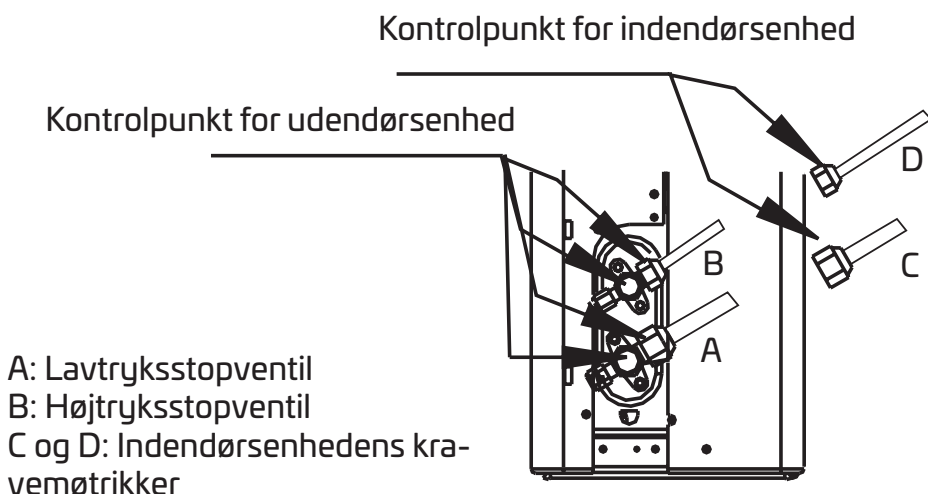

## TESTKØRSEL

### Instruktioner for testkørsel

Testkørslen bør vare mindst 30 minutter.

1. Tilslut enhedens strømtilførsel.
2. Tryk på TÆND/SLUK-knappen på fjernbetjeningen for at tænde den.
3. Tryk på knappen MODE (TILSTAND) for at rulle gennem følgende funktioner, en ad gangen:
  - COOL (KØLIG) – Vælg den lavest mulige temperatur
  - HEAT (VARM) – Vælg den højest mulige temperatur
4. Lad hver funktion køre i 5 minutter, og udfør derefter følgende kontroller:

Liste over kontroller, der skal udføres	GENNEMFØRT/MISLYKKEDES	
Ingen elektrisk lækage		
Enheden har korrekt jordforbindelse		
Alle elektriske klemmer er korrekt tildækket		
Indendørs- og udendørsenhederne er korrekt installeret		
Ingen rørforbindelsespunkter lækker	Udendørs (2):	Indendørs (2):
Vandet løber korrekt fra afløbsslangen		
Alle rørsystemer er korrekt isoleret		
Enheden udfører funktionen COOL (KØLIG) korrekt		
Enheden udfører funktionen HEAT (VARM) korrekt		
Indendørsenhedens lameller drejer korrekt		
Indendørsenheden reagerer på fjernbetjeningen		

**DK****DOBBELTTJEK RØRTILSLUTNINGER**

Trykket i kølemiddelkredsløbet stiger under driften. Dette kan afsløre lækager, der ikke forekom under den indledende lækagekontrol. Tag dig tid under testkørslen til at dobbelttjekke, at ingen af kølemiddelrørets tilslutninger er utætte. Du kan finde instruktioner i afsnittet om kontrol af gaslækage.

5. Når testkørslen er helt gennemført, og du kan bekræfte, at alle kontroller på listen over kontroller, der skal udføres, er **BESTÅET**, skal du gøre følgende:

- a. Sæt enheden tilbage til normal driftstemperatur ved hjælp af fjernbetjeningen.
- b. Vikl isoleringstape om de indendørs kølemiddelrørtilslutninger, som du lod være udækkede under indendørsenhedens installationsproces.

**HVIS DEN OMGIVENDE TEMPERATUR ER UNDER 17 °C**

Du kan ikke bruge fjernbetjeningen til at tænde COOL-funktionen, når den omgivende temperatur er under 17 grader. I dette tilfælde kan du bruge knappen **MANUAL CONTROL** (Manuel styring) til at teste COOL-funktionen.

1. Løft frontpanelet på indendørsenheden, og løft det op, til det klikker på plads.
2. Knappen **MANUAL CONTROL** (Manuel styring) i højre side af displayfeltet. Tryk to gange for at vælge funktionen COOL (KØLIG).
3. Foretag testkørslen som normalt.

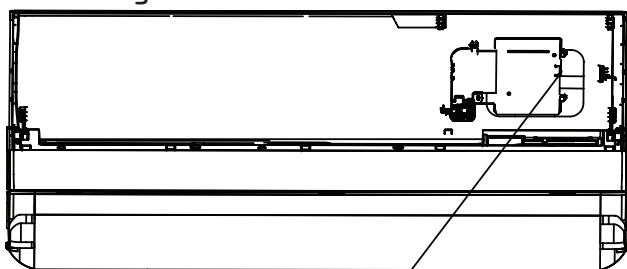

Knap til manuel styring

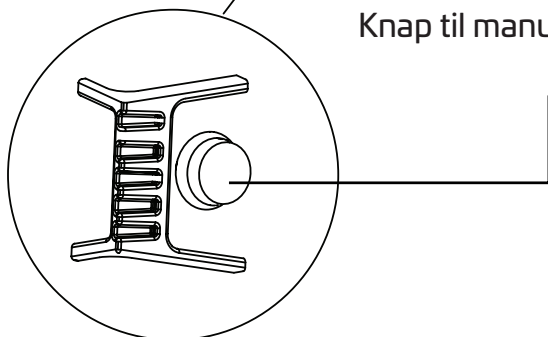

## Fjernbetjeningens specifikationer

<b>Model</b>	RG10P1 (G2HS)/BGEF
<b>Nominal spænding</b>	3,0 V (tørre batterier R03/LR03×2)
<b>Signalmodtagelseslængde</b>	8 m
<b>Miljø</b>	-5 °C-60 °C

### Lynstartguide

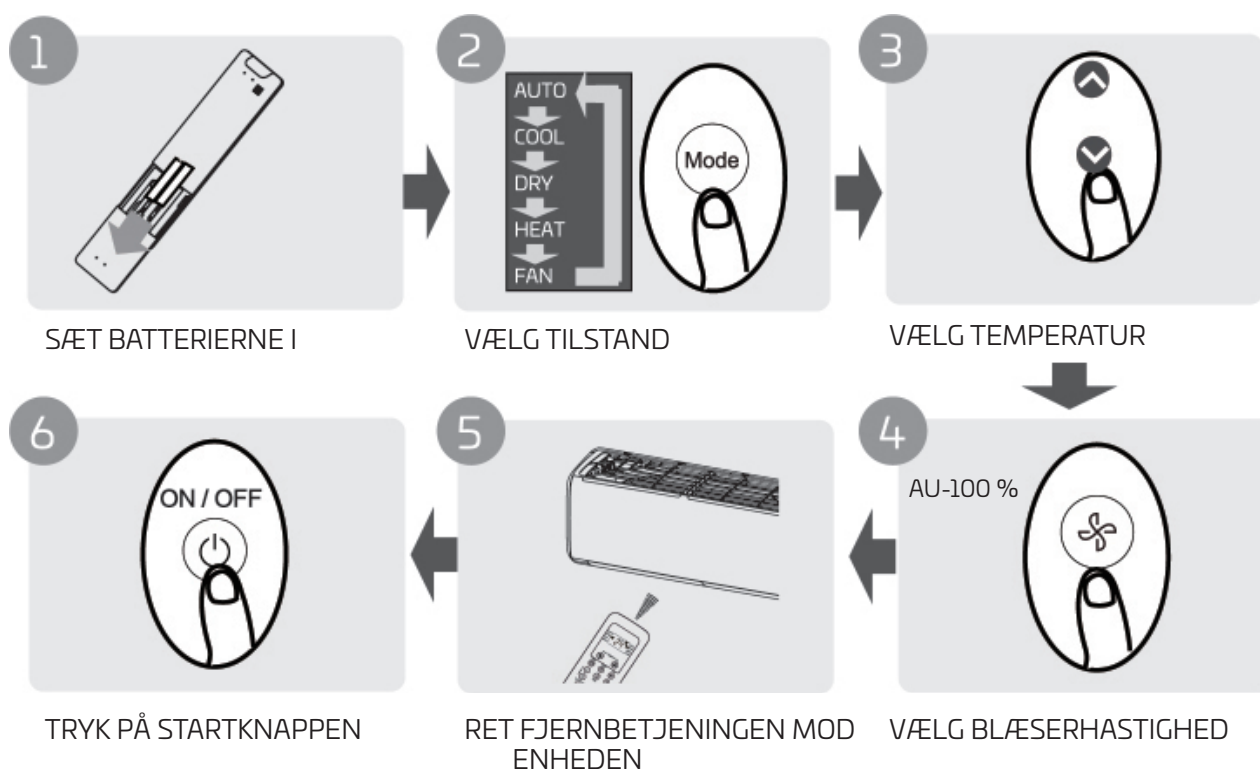

### ER DU USIKKER PÅ, HVAD EN FUNKTION GØR?

Se Sådan bruges basisfunktionerne og Sådan bruges de avancerede funktioner i denne vejledning for at få en detaljeret beskrivelse af, hvordan airconditionenheden anvendes.

### SÆRLIG BEMÆRKNING

- Knapperne på din enhed kan se lidt anderledes ud end i det viste eksempel.
- Hvis indendørsenheden ikke har en bestemt funktion, har det ingen effekt at trykke på knappen for den funktion på fjernbetjeningen.
- Hvis der er betydelige forskelle mellem beskrivelsen af funktionerne i vejledningen til fjernbetjeningen og BRUGERVEJLEDNINGEN, skal du følge anvisningerne i BRUGERVEJLEDNINGEN.

**DK****Isætning og udskiftning af batterier**

Airconditionenheden leveres muligvis med to batterier. Anbring batterierne i fjernbetjeningen inden brug.

1. Skub dækslet på fjernbetjeningens bagside nedad, så batterirummet bliver synligt.
2. Sæt batterierne i, og sørg for, at batterienderne (+) og (-) svarer til symbolerne i batterirummet.
3. Skub batteridækslet tilbage på plads.

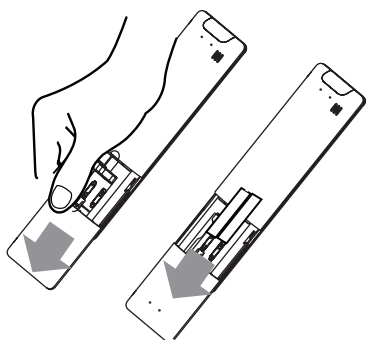
**BEMÆRKNINGER OM BATTERI**

Sådan opnås optimal ydeevne for enheden:

- Kombiner ikke gamle og nye batterier eller forskellige batterityper.
- Lad ikke batterierne sidde i fjernbetjeningen, hvis du regner med ikke bruge enheden i mere end 2 måneder.

**BORTSKAFFELSE AF BATTERIER**

Bortskaf ikke batterier som usorteret kommunalt affald. Se den lokale lovgivning vedrørende korrekt bortskaffelse af batterier.

**TIP VEDØRENDE BRUG AF FJERNBETJENINGEN**

- Fjernbetjeningen skal anvendes inden for 8 meter af enheden.
- Enheden afgiver lyd, når fjernbetjeningssignalet modtages.
- Gardiner, andre materialer og direkte sollys kan forårsage interferens i modtageren til infrarøde signaler.
- Fjern batterierne, hvis fjernbetjeningen ikke skal bruges i mere end 2 måneder.



## **BEMÆRKNINGER VEDØRENDE BRUG AF FJERNBETJENINGEN**

Produktet skal være i overensstemmelse med den lokale og nationale lovgivning.

I Canada skal det være i overensstemmelse med CAN ICES-3(B)/NMB-3(B).

I USA er produktet i overensstemmelse med del 15 af FCC-reglerne. Anvendelse er underlagt følgende to betingelser:

(1) Produktet må ikke forårsage skadelig interferens, og

(2) Produktet skal acceptere al modtagen interferens, herunder interferens, der kan medføre uønsket drift.

Udstyret er blevet afprøvet og er bevisligt i overensstemmelse med begrænsningerne for et digitalt produkt i klasse B i henhold til del 15 i FCC-reglerne. Disse grænser er beregnet til at yde rimelig beskyttelse mod skadelig interferens i installationer i beboelsesejendomme. Dette udstyr genererer, bruger og kan udsende radiofrekvensenergi, og det kan forårsage skadelig interferens på radiokommunikation, medmindre det installeres og anvendes i overensstemmelse med instruktionerne. Der er dog ingen garanti for, at der ikke opstår interferens i en given installation. Hvis udstyret forårsager skadelig interferens ved modtagelse af radio- og tv-signaler, opfordres brugeren til at forsøge at afhjælpe interferensen med et eller flere af følgende tiltag:

- Drej eller flyt modtagerantenne.
- Øg afstanden mellem udstyret og modtageren.
- Tilslut udstyret til en stikkontakt i et andet kredsløb end det, hvortil modtageren er tilsluttet.
- Spørg din forhandler eller en erfaren radio-/tv-tekniker til råds for at få hjælp.
- Ændringer eller modifikationer, der ikke er godkendt af den part, der er ansvarlig for overensstemmelse, kunne medføre, at brugerens ret til at betjene udstyret bortfalder.

## DK Knapper og funktioner

Sørg for at gøre dig fortrolig med fjernbetjeningen, før du begynder at bruge den nye air-conditionenhed. Nedenfor præsenteres en kort introduktion til selve fjernbetjeningen. Se afsnittet Sådan bruges basisfunktionerne i denne vejledning for instruktioner om, hvordan du betjener airconditionenheden.

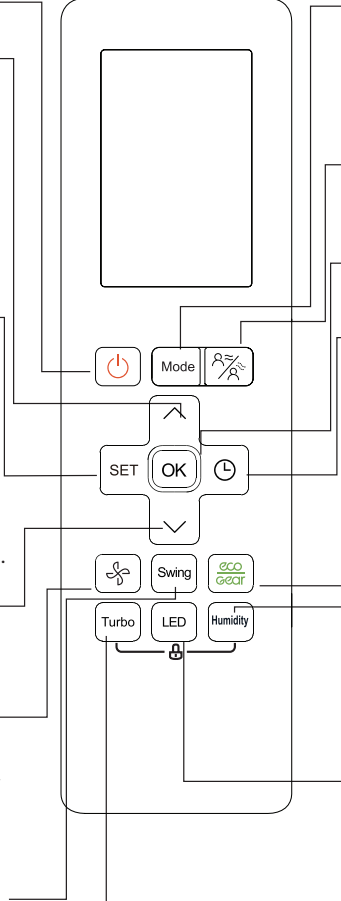

**TÆND/SLUK**  
Slår enheden til eller fra.

**TEMPERATUR ^**  
Øger temperaturen i trin på 0,5 °C. Den maksimale temperatur er 30 °C.  
BEMÆRK: Temperaturvisningen skifter mellem °C & °F, når knapperne ^ og v holdes inde samtidigt i 3 sekunder.

**SET (Indstil)**  
Ruller gennem driftstilstandene på følgende måde: Self Clean (Selvrens) (☼) → Fresh/UV-C lamp (Frisk/UV-C-lampe) (☼) → Sleep (Søvn) (☾) → Follow Me (Følg mig) (☺) → AP mode (AP-tilstand) (☺) → Self Clean (Selvrens) ...  
Det valgte symbol blinker i displayområdet. Tryk på knappen OK for at bekræfte valget.

**TEMPERATUR v**  
Sænker temperaturen i trin på 0,5 °C. Minimumstemperaturen er 16 °C.

**BLÆSERHASTIGHED**  
Vælger blæserhastighed i følgende rækkefølge: AU → 20 % → 40 % → 60 % → 80 % → 100 %.  
Tryk på knappen TEMPERATUR for at øge/sænke blæserhastigheden i trin på 1 %.

**SWING (DREJ)**  
Starter og stopper lamellens vandrette bevægelse. Hold knappen inde i 2 sekunder for at aktivere lamellens automatiske, lodrette drejefunktion.

**TILSTAND**  
Ruller gennem driftstilstandene på følgende måde: AUTO (Automatisk) → COOL (KØLLIG) → DRY (TØR) → HEAT (VARM) → FAN (BLÆSER)  
**BEMÆRK:** Tilstanden HEAT (VARM) understøttes ikke af apparater, der udelukkende har Kølefunktion.

**INTELLIGENT ØJE-TILSTAND**  
Bruges til at vælge den funktion, hvor luftstrømmen følger folk, eller hvor luftstrømmen ledes væk fra folk.

**OK**  
Bruges til at bekræfte de valgte funktioner.

**TIMER**  
Indstil en timer for at slå enheden til eller fra.

**ECO/GEAR (ØKO/GEAR)**  
Tryk på denne knap for at aktivere energiefektive tilstande i følgende rækkefølge: ECO (Øko) → GEAR (75 %) → GEAR (50 %) → Forrige indstillingstilstand → ECO (Øko) .....









**HUMIDITY (FUGTIGHED)**  
Juster luftfugtigheden i rummet i et interval på 35 %-85 % under tør drift. Tryk på denne knap at øge fugtigheden i trin på 5 %. BEMÆRK: Fugtighedsindstillingerne vises på displayet, når de er indstillet.

**LED**  
Slår indendørsenhedens LED-display og airconditionalarmen (afhængigt af modellen) til og fra. Det bidrager et behageligt og støjfrit miljø.

**TURBO**  
Muliggør, at enheden kan nå den forudindstillede temperatur på den kortest mulige tid.  
Hold denne knap inde i mere end 5 sekunder i opvarmningstilstand for at aktivere eller deaktivere Fireplace mode (pejsefunktionen).

# Fjernbetjeningsdisplayets indikatorer

Der vises oplysninger, når fjernbetjeningen aktiveres.

- |  |   |
|--|---|
|  Luftstrømmen følger folk (nogle enheder)     |  Funktionen Aktiv reng   |
|  Indirekte luft                               |  Funktionen Fresh/UV-C-lampe   |
|  Gælder ikke for dette produkt                |  Sove-tilstand   |
|  Gælder ikke for dette produkt                |  Funktionen Følg mig   |
|  ECO Intelligent øje-funktion (nogle enheder) |  Funktionen Trådløs styring  |
|  |  Registrering af Lavt batteriniveau (hvis den blinker) (visse enheder) |

## Transmissionsindikator

Lyser, når fjernbetjeningen sender et signal til indendørsenheden



ON

**TIMER ON**-visning



OFF

**TIMER OFF**-visning









Visning af funktionen Støjfri

## BLÆSERHASTIGHEDS-

visning

Viser den valgte blæserhastighed:

Silence		1%
		2%-20%
LOW		21%-40%
MED		41%-60%
		61%-80%
HIGH		81%-100%
AUTO		

Denne blæserhastighed kan ikke justeres i tilstanden AUTO (AUTOMATISK) eller DRY (TØR).

## Bemærk:

Alle indikatorer, der er vist i illustrationen, er angivet for klarheds skyld. Det er dog kun de relevante funktionssymboler, der vises i displayet, når enheden er i drift.

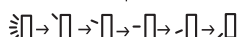
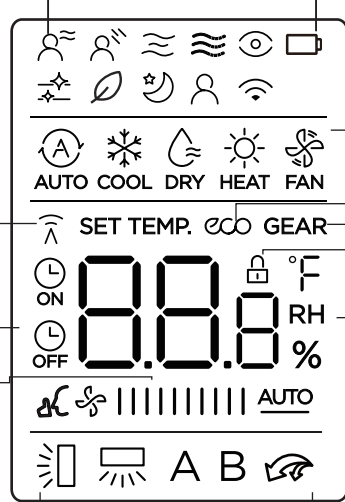

**Vandret lamels** drejning (nogle enheder)



**Lodret lamels** automatiske drejning



**TURBO**-tilstand



A Gælder ikke for dette produkt



B

## TILSTAND-visning

Viser den aktuelle tilstand, herunder:



## ECO-visning

Vises, når funktionen ECO (Øko) er aktiveret

## GEAR-visning

Vises, når funktionen GEAR er aktiveret

## LOCK-visning

Vises, når funktionen LOCK (Lås) er aktiveret.

## Visningen Temperatur/Timer/Blæserhastighed

Viser som standard den indstillede temperatur eller blæserhastigheden eller timerindstillingen ved brug af funktionerne TIMER ON/OFF (Timer til/fra).

- Temperaturområde: 16-30 °C (20-28 °C) (afhængigt af model)
- Timerens indstillingsområde: 0-24 timer
- Blæserhastighedens indstillingsområde: AU-100 %
- Fugtighedens indstillingsområde: 35 %-85 % Der er ingen visning på displayet ved drift i tilstanden FAN (BLÆSER).

## Sådan bruges basisfunktionerne

### BEMÆRK

Kontrollér før betjening af enheden, at det er tilsluttet, og at det tilføres strøm.

### Tilstanden AUTO (AUTO)

Vælg tilstanden AUTO Vælg den foretrukne temperatur Tænd airconditionenheden (AUTOMATISK)

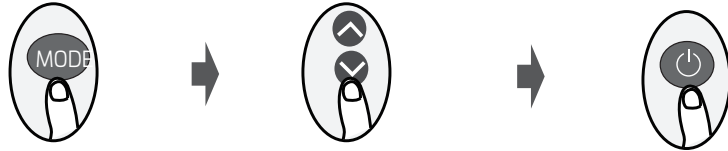

### BEMÆRK:

1. I tilstanden AUTO (AUTOMATISK) vælger enheden automatisk funktionen COOL (KØ- LIG) FAN (BLÆSER) eller HEAT (VARM) afhængigt af den indstillede temperatur.
2. Blæserhastigheden kan ikke indstilles i tilstanden AUTO (AUTOMATISK).

### Tilstanden COOL (KØLIG) eller HEAT (VARM)

Vælg tilstanden COOL/  
HEAT (KØLIG/VARM)

Indstil  
temperaturen

Indstil blæserha-  
stigheden

Tænd airconditionenheden

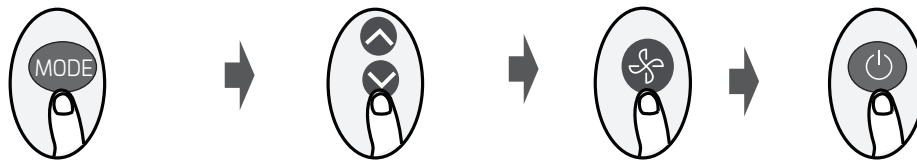

### Tilstanden DRY (TØR)

Vælg tilstanden DRY  
(TØR)

Vælg den foretrukne  
temperatur

Tænd airconditionenheden

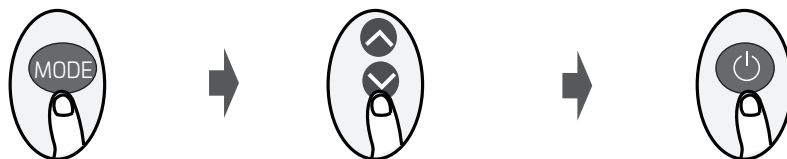

**BEMÆRK:** Blæserhastigheden kan ikke indstilles i tilstanden DRY (TØR).

### Tilstanden FAN (BLÆSER)

Vælg tilstanden FAN  
(BLÆSER)

Indstil blæserhastigheden Tænd airconditionenheden

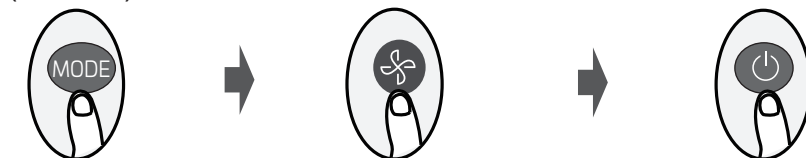

**BEMÆRK:** Du kan ikke indstille temperaturen i tilstanden FAN (BLÆSER). Derfor vises der ingen temperatur på fjernbetjeningsdisplayet.

## Indstilling af TIMER

TIMER ON/OFF (Timer til/fra) – Indstil det tidsrum, hvorefter enheden automatisk skal tænde/slukke.

### Indstillingen TIMER ON (Timer til)

Tryk på knappen TIMER for at slå timersekvensen til.

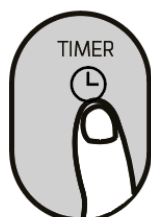

Tryk på knappen til forøgelse eller sænkning af temperaturen flere gange for at indstille det foretrukne tidspunkt for aktivering af enheden.

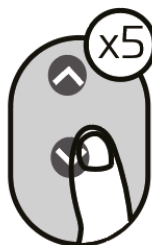

Ret fjernbetjeningen mod enheden, og vent 1 sekund. TIMER ON (Timer til) aktiveres.



### Indstillingen TIMER OFF (Timer fra)

Tryk på knappen TIMER for at slå timersekvensen fra.

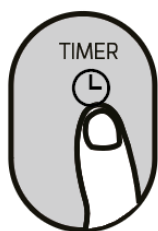

Tryk på knappen til forøgelse eller sænkning af temperaturen flere gange for at indstille det foretrukne tids-



Ret fjernbetjeningen mod enheden, og vent 1 sekund. TIMER OFF (Timer fra) aktiveres.



#### BEMÆRK:

- Når du indstiller TIMER ON (Timer til) eller TIMER OFF (Timer fra) øges tiden i 30 minutters intervaller ved hvert tryk op til 10 timer. Det vil stige til intervaller på 1 time efter 10 timer og op til 24 timer. (Tryk eksempelvis 5 gange for at nå 2,5 t, og tryk 10 gange for at nå 5 t.) Timeren vender tilbage til 0,0, når den når 24.
- Annuler funktionerne ved at indstille timeren på 0,0 t.

### Indstillingen TIMER ON og OFF (Timer til/fra) (eksempel)

Vær opmærksom på, at de perioder, du indstiller for begge funktioner, er i timer fra det aktuelle klokkeslæt.

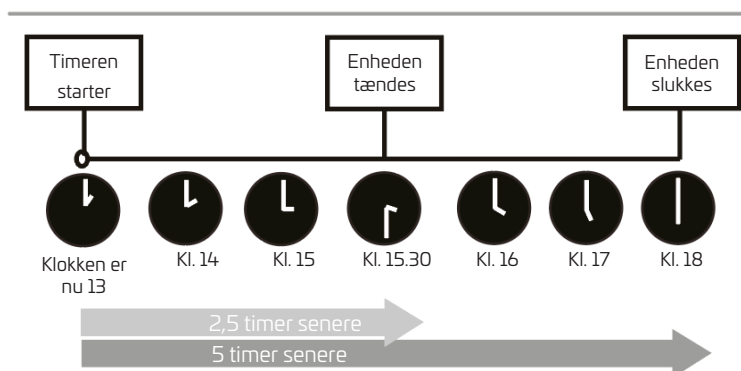
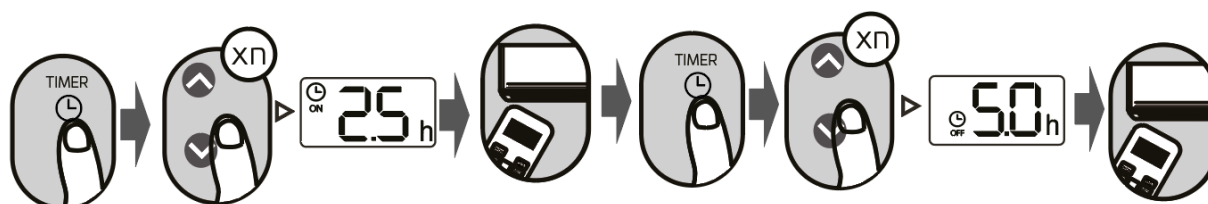

Eksempel: Hvis klokken er 13.00, og timeren indstilles som vist ovenfor, tænder enheden 2,5 timer senere (kl. 15.30) og slukker kl. 18.00.

## Sådan bruges de avancerede funktioner

### Funktionen Swing (Drej)

Tryk på knappen Swing (Drej).

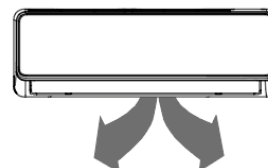
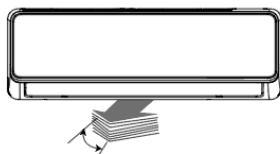

Den vandrette lamel drejer op og ned, når du trykker på knappen Swing (Drej). Tryk på knappen igen for at stoppe funktionen.

Hold denne knap nede i mere end 2 sekunder for at aktivere den lodrette lamels drejefunktion (afhængigt af model).

### Luftstrømmens retning

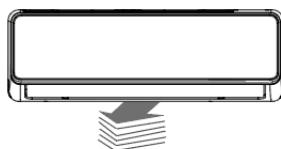

Der kan indstilles fem forskellige luftstrømsretninger, hvis du fortsætter med at trykke på knappen SWING (DREJ). Lamellen bevæger sig igennem et bestemt område, hver gang du trykker på knappen. Tryk på knappen, indtil den ønskede retning nås.

**BEMÆRK:** Når enheden er slukket, skal du trykke på knapperne MODE (TILSTAND) og SWING (DREJ) samtidigt og holde dem inde i et sekund. Lamellen vil åbne sig til en bestemt vinkel, hvilket er meget praktisk i forbindelse med rengøring. Hold knapperne MODE (TILSTAND) og SWING (DREJ) inde samtidigt i et sekund for at nulstille lamellen (afhængigt af modellen).

### LED-DISPLAY

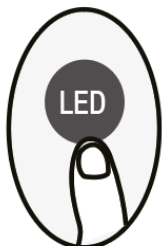

Tryk på knappen LED.

Tryk på denne knap for at tænde og slukke for displayet på indendørsenheden.

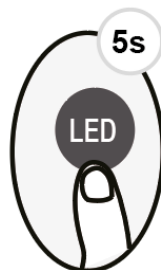

Hold knappen inde i mere end 5 sekunder.

Indendørsenheden viser den faktiske rumtemperatur, hvis du holder denne knap nede i mere end 5 sekunder. Når knappen holdes inde igen i mere end 5 sekunder, vises den indstillede temperatur på displayet.

### FIREPLACE MODE (PEJSE-FUNKTION)

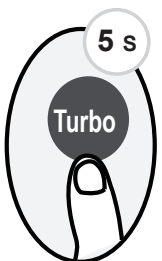

Fireplace mode (Pejsefunktion)  
Hold Turbo-knappen inde i mere end 5 sekunder i opvarmningstilstand for at aktivere eller deaktivere Fireplace mode (Pejsefunktion).

### TURBO-FUNKTION

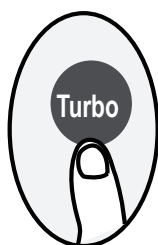

Når Turbo-funktionen er valgt i tilstanden COOL (KØLLIG), blæser enheden kold luft i den stærkeste luftstrømsindstilling for at starte køleprocessen. Når denne Turbo-funktion er valgt i tilstanden HEAT (VARM), blæser enheden varm luft i den stærkeste luftstrømsindstilling for at starte varmeprocessen (nogle enheder). I enheder med elektriske varmelegemer aktiverer og starter den elektriske varmer opvarmningsprocessen.

## Funktionen ECO/GEAR (Øko/Gear)



Tryk på denne knap for at aktivere energieffektive tilstande i følgende rækkefølge: ECO (Øko) → GEAR (75 %) → GEAR (50 %) → Forrige indstillingstilstand → ECO (Øko) ...

**Bemærk:** Denne funktion er kun tilgængelig i tilstanden COOL (KØLIG).

### Tilstanden ECO (Øko):

Tryk i køletilstanden på denne knap, så fjernbetjeningen kan bruges til automatisk indstilling af temperaturen på 24 °C og indstilling af blæserhastigheden på Auto (Automatisk) for at spare energi (kun når den indstillede temperatur er under 24 °C). Hvis den indstillede temperatur er over 24 °C, skal du trykke på knappen ECO (Øko): Blæserhastigheden ændres til Auto, og den indstillede temperatur forbliver uændret.

### BEMÆRK:

Når du trykker på knappen ECO/GEAR (Øko/Gear), skifter tilstand eller justerer den indstillede temperatur til under 24 °C, deaktiveres tilstanden ECO (Øko).

I tilstanden ECO (Øko) bør den indstillede temperatur være 24 °C eller derover, og det kan medføre utilstrækkelig køling. Hvis du føler ubehag, skal du blot trykke på knappen ECO (Øko) for at stoppe den igen.

### Tilstanden GEAR:

Tryk på knappen ECO/GEAR (Øko/Gear) for at aktivere tilstanden GEAR på følgende måde: 75 % (op til 75 % elforbrug)

50 % (op til 50 % elforbrug)

Forrige indstillede tilstand.

I tilstanden GEAR skifter displayet på fjernbetjeningen mellem visning af elforbrug og den indstillede temperatur.

## Funktionen Støjfri

Hold knappen Fan (Blæser) inde i mere end 2 sekunder for at aktivere/deaktivere funktionen Støjfri. Lavfrekvent drift af kompressoren betyder, at dette kan resultere i utilstrækkelig køle- eller varmekapacitet. Tryk på knapperne Tænd/Sluk, Mode (Tilstand), Sleep (Sove), Turbo eller Clean (Rens) under driften for at annullere den støjfri funktion.



## Funktionen ECO Intelligent øje (til modeller i RG10L-serien)

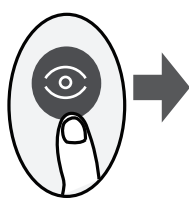

I ECO Intelligent øje-tilstand kan enheden registrere folks aktiviteter i rummet ved hjælp af den indbyggede infrarøde sensor. I køle- og opvarmningstilstand sænker enheden automatisk frekvensen for at spare energi, når du er væk i 30 minutter (kun for vekslerettermodeller), og enheden vil automatisk genoptage driften, hvis den registrerer menneskelig aktivitet igen.

**DK****Funktionen FP**

Tryk to gange på knappen inden for et sekund i tilstanden HEAT (VARM) med en indstillet temperatur på 16 °C eller 20 °C (kun vedrørende modellerne RG10L10 (G2HS)/BGEF og RG10L10 (D2HS)/BGEF).

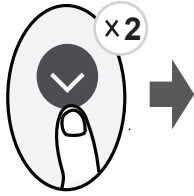

Enheden vil køre med høj blæserhastighed (mens kompressoren er aktivret), og temperaturen indstilles automatisk på 8 °C.

**Bemærk: Denne funktion er kun til airconditionenheder med luft-varmepumpe.**

Tryk to gange på knappen inden for et sekund i tilstanden HEAT (VARM) med en indstillet temperatur på 16 °C eller 20 °C (kun vedrørende modellerne RG10L10 (G2HS)/BGEF og RG10L10 (D2HS)/BGEF) for at aktivere funktionen FP. Tryk på knapperne Tænd/Sluk, Sleep (Sove), Mode (Tilstand), Blæser eller Temperatur under driften for at annullere denne funktion.

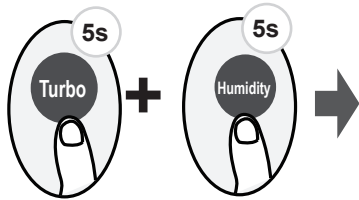
**Funktionen LOCK (Lås)**

Hold knapperne Turbo og Humidity (Luftfugtighed) inde i mere end 5 sekunder for at aktivere funktionen Lås. Derefter reagerer ingen knapper, før du holder disse to knapper nede i to sekunder igen for at deaktivere låsen.

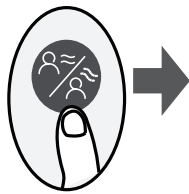
**Funktionen Intelligent øje (til modeller i RG10P-serien)**

I Intelligent øje-tilstand kan enheden registrere folks aktiviteter i rummet ved hjælp af den indbyggede infrarøde sensor. Luften kan strømme væk fra mennesker, men den kan også indstilles til at følge mennesker. I køle- og opvarmningstilstand sænker enheden automatisk frekvensen for at spare energi, når du er væk i 30 minutter (kun for vekselrettermodeller), og enheden vil automatisk genoptage driften, hvis den registrerer menneskelig aktivitet igen. Du kan finde flere oplysninger i afsnittet "Intelligent øje-tilstand" i instruktionshåndbogen og installationshåndbogen.

**Funktionen SET (Indstil)**



- Tryk på knappen SET (Indstil) for at åbne funktionsindstillingen, og tryk derefter på knappen SET (Indstil) eller knappen TEMPERATUR for at vælge den ønskede funktion. Det valgte symbol blinker i displayområdet. Tryk på knappen OK for at bekræfte valget.
- Gentag blot proceduren herover for at annullere den valgte funktion.
- Tryk på knappen SET (Indstil) for at rulle gennem driftsfunktionerne på følgende måde: Breeze Away (Indirekte luft)\* (⌘) → Active Clean/Self Clean (Selvrens/Aktiv rens) (☼) → Fresh/UV-C lamp (Frisk/UV-C-lampe) (⊘) → Sleep (Søvn) (☾) → Follow Me (Følg mig) (⊗) → AP mode (AP-tilstand) (📶) → Breeze away (Indirekte luft) ... [\*]: Afhængigt af modellen

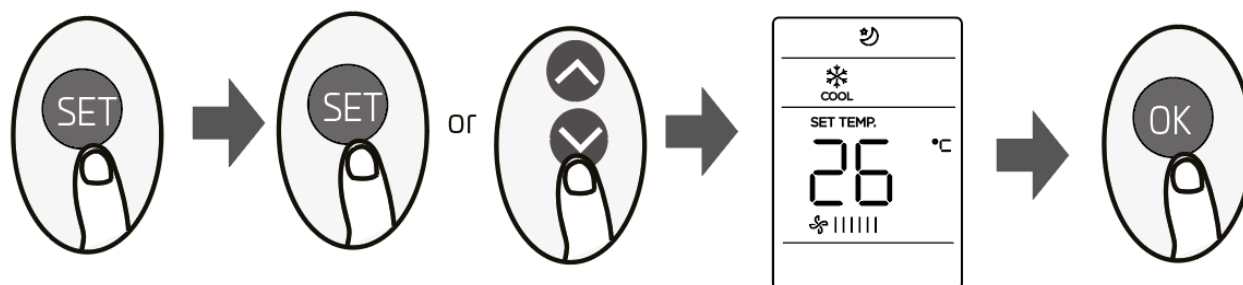

#### Funktionen Breeze Away (Indirekte luft) (⌘):

Denne funktion forhindrer luft i at blæse direkte på dig, så du får en mere behagelig og silkeblød kølighed.

**BEMÆRK:** Denne funktion er kun tilgængelig i tilstanden Cool (Kølig), Fan (Blæser) og Dry (Tør).

#### Funktionen Active Clean (Aktiv rens) (☼):

Aktiv rens-teknologien fjerner støv, skimmel og fedt, der kan forårsage lugt, når det klæber til varmeveksleren, ved automatisk at fryse og derefter hurtigt tø op. Indendørsenhedens display viser "CL", når denne funktion er aktiveret. Enheden slukker automatisk efter 20 til 45 minutter og annullerer rensfunktionen.

#### Funktionen Self Clean (Selvrens):

Luftbårne bakterier kan vokse i den fugt, der kondenserer omkring varmeveksleren i enheden. Det meste af denne fugt fordamper fra enheden ved regelmæssig brug. Enheden rengør sig selv automatisk i tilstanden Selvrens. Enheden slukkes automatisk, når rensfunktionen er gennemført.

**Bemærk:** Du kan kun aktivere denne funktion i tilstanden COOL (KØLIG) eller DRY (TØR).

#### Funktionen FRESH/UV-C-lampe (⊘):

Ionisatoren eller

UV-C-lampen (afhængigt af model) aktiveres, når denne funktion vælges. Hvis begge funktioner er tilgængelige, aktiveres begge samtidigt. Denne funktion hjælper med at rense luften i rummet.

#### Funktionen Sleep (Søvn) (☾):

Funktionen SLEEP (SØVN) bruges til sænke energiforbruget, mens du sover (og ikke har brug for samme

temperaturindstillinger for at have det behageligt). Denne funktion kan kun aktiveres ved hjælp af fjernbetjeningen.

Se "Søvn-tilstand" i brugervejledningen for at få oplysninger om betjening.

**Bemærk:** Funktionen SLEEP (SØVN) er ikke tilgængelig i tilstanden FAN (BLÆSER) eller DRY (TØR).

#### Funktionen Follow Me (Følg mig) (⊗):

Med funktionen Follow Me (Følg mig) kan fjernbetjeningen måle temperaturen på det aktuelle sted og sende dette signal til airconditionenheden hver 3. minut. Ved brug af tilstandene AUTO (AUTOMATISK), COOL (KØLIG) eller HEAT (VARM) vil måling af den omgivende temperatur via fjernbetjeningen (i stedet for via selve indendørsenheden) betyde, at airconditionenheden kan optimere temperaturen omkring dig og sikre maksimal komfort.

**BEMÆRK:** Hold knappen Turbo inde i syv sekunder for at starte/stoppe hukommelsesfunktionen for funktionen Følg mig.

- "ON" (Til) vises i 3 sekunder i displayet, hvis hukommelsesfunktionen er aktiveret.
- "OFF" (Fra) vises i 3 sekunder i displayet, hvis hukommelsesfunktionen er stoppet.
- Strømafbrydelse eller tryk på ON/OFF-knappen eller skift af tilstand vil ikke deaktivere funktionen Følg mig, mens hukommelsesfunktionen er aktiveret.

**DK****Funktionen AP (📶):**

Vælg tilstanden AP for at indstille konfigurationen af det trådløse netværk. Knappen SET (Indstil) kan ikke bruges til dette formål. Aktivér tilstanden AP ved at trykke syv gange på knappen LED inden for 10 sekunder.



# ONNITTELOT UUDEN CANVAC Q HEAT -ILMALÄMPÖPUMPUN HANKINNASTA!

## Sisällysluettelo

Turvallisuusmääräykset.....	236
Tekniset tiedot ja ominaisuudet .....	240
Laitteen kunnossapito .....	246
Vianmääritys .....	248
Tarvikkeet.....	252
Yhteenveto asennuksesta – sisäyksikkö.....	254
Laitteen osat.....	255
Sisäyksikön asentaminen .....	256
Ulkoyksikön asentaminen.....	265
Kylmäaineputkien yhdistäminen .....	271
Ilmaus.....	276
Sähkö- ja kaasuvuototestit.....	278
Testikäyttö.....	279
Kaukosäätimen tekniset tiedot.....	281



## TURVALLISUUSMÄÄRÄYKSET

### LUE TURVALLISUUSMÄÄRÄYKSET ENNEN ASENTAMISTA

Ohjeiden vastainen virheellinen asennus voi johtaa vakavaan laite- tai henkilövahinkoon. Mahdollisen laite- tai henkilövahingon vakavuus ilmoitetaan merkinnällä **VAARA** tai **VAROITUS**

Vaaramerkinnät ja niiden selitykset:



Tämä merkintä tarkoittaa vakavan tai hengenvaarallisen henkilövahingon vaaraa.



Tämä merkintä tarkoittaa laitevahingon tai vakavien seurannaisvaikutusten vaaraa.



### **VAARA!**

8-vuotta täyttäneet lapset sekä henkilöt, joilla on toiminnallisia rajoitteita tai vain vähän kokemusperäistä tietoa ja taitoa, voivat käyttää tätä laitetta, mikäli käyttöä valvotaan tai heidät on opetettu käyttämään laitetta turvallisesti ja he ymmärtävät käyttöön liittyvät vaarat. Tätä laitetta ei ole tarkoitettu toiminnallisia rajoitteita tai vain vähän kokemusperäistä tietoa ja taitoa omaavien henkilöiden (lapset mukaan lukien) käyttöön, ellei käyttöä valvota tai heitä ole opastettu käyttämään laitetta turvallisesti niin, että he ymmärtävät käyttöön liittyvät vaarat.

Lapsille on painotettava, ettei laitteella saa leikkiä. Laitteella ei saa leikkiä. Lapset eivät saat tehdä laitteen käyttäjälle kuuluvia puhdistus- ja kunnossapitotoimia ilman valvontaa (koskee EU-maita).

Tätä laitetta ei ole tarkoitettu toiminnallisia rajoitteita tai vain vähän kokemusperäistä tietoa ja taitoa omaavien henkilöiden (lapset mukaan lukien) käyttöön, ellei käyttöä valvota tai heitä ole opastettu käyttämään laitetta turvallisesti niin, että he ymmärtävät käyttöön liittyvät vaarat. Lapsille on painotettava, ettei laitteella saa leikkiä (muut maat).



## VAARAT TUOTTEEN KÄYTTÄMISESSÄ

- Epätavallisessa tilanteessa (jos esimerkiksi havaitset laitteessa palaneen hajua) yksikkö on sammutettava ja irrotettava virtalähteestä välittömästi. Pyydä ohjeita laitteen myyneeseen tahoon, sillä muuten vaarana voi olla sähköisku, tulipalo tai henkilövahinko.
- Älä vie sormiasi tai mitään esinettä laitteen ilmanotto- tai ilmanpoistoaukoihin. Se voi johtaa loukkaantumiseen, sillä laitteen puhallin voi pyöriä suurella nopeudella.
- Älä käytä syttyviä suihkeita, kuten hiuslakkaa, spraymaalaa tai suihkeliimaa yksikön lähellä. Aineen syttyminen voi johtaa palovammoihin tai tulipaloon.
- Älä käytä ilmastointilaitetta syttyvien kaasujen lähellä tai läsnä ollessa. Ilmassa oleva kaasu voi keräytyä yksikön lähelle, jolloin seurauksena voi olla räjähdys.
- Älä käytä ilmastointilaitetta märkätiloissa, kuten kylpyhuoneessa tai pesuhuoneessa. Liiallinen kosteus voi aiheuttaa oikosulun sähkökomponenteissa.
- Älä altista kehoasi suoraan kylmälle ilmalle liian pitkään.
- Älä anna lasten leikkiä ilmastointilaitteella. Yksikön lähellä olevia lapsia on valvottava koko ajan.
- Mikäli ilmastointilaitetta käytetään samaan aikaan polttimen tai muun kuumennuslaitteen kanssa, happivajeen syntyminen on estettävä tehokkaan ilmanvaihdon avulla.
- Tietäntyyppisiin ympäristöihin, esimerkiksi keittiöihin ja palvelintiloihin, kehotamme valitsemaan tarkoitukseen erityisesti suunnitellun ilmastointilaitteen.

## VAARAT PUHDISTUKSESSA JA KUNNOSSAPIDOSSA

- Sammuta yksikkö ja irrota se virtalähteestä ennen puhdistusta. Muuten vaarana voi olla sähköisku.
- Älä käytä ilmastointilaitteen puhdistamiseen liikaa vettä.
- Älä puhdista ilmastointilaitetta syttyvillä puhdistusaineilla. Syttyvät puhdistusaineet voivat johtaa tulipaloon tai muuttaa komponenttien muotoa.



## VAROITUS

- Sammuta ilmastointilaitte ja irrota se virtalähteestä, mikäli et aio käyttää yksikköä pitkään aikaan.
- Sammuta laite ja irrota se virtalähteestä ukkosen ajaksi.
- Varmista, että kondenssivesi pääsee poistumaan yksiköstä vapaasti.
- Älä koske ilmastointilaitteeseen märin käsin. Muuten vaarana voi olla sähköisku.
- Älä käytä yksikköä muuhun kuin sille ilmoitettuun tarkoitukseen.
- Älä kiipeä tai laita tavaroita ulkoyksikön päälle.
- Älä anna ilmastointilaitteen käydä liian pitkään huoneessa, jonka ovet tai ikkunat ovat auki tai jonka ilmankosteus on hyvin suuri.



## SÄHKÖÖN LIITTYVÄT VAARAT

- Käytä vain yksikön omaa sähköjohtoa. Vahingoittuneen virtajohtoon saa turvallisuussyistä vaihtaa vain valmistaja tai valmistajan valtuuttama huoltoliike tai vastaava pätevä asiantuntija.
- Pidä pistoke puhtaana. Poista pistokkeeseen tai sen ympärille kertyvä lika ja roskat huolellisesti. Likainen pistoke voi johtaa tulipaloon tai sähköiskuun.
- Älä irrota pistoketta pistorasiasta johdosta vetämällä. Ota tukeva ote itse pistokkeesta, kun vedät sen pistorasiasta. Johto voi vaurioitua vetämisestä, jolloin seurauksena voi olla tulipalo tai sähköisku.
- Älä muuta sähköjohtoon pituutta äläkä käytä sen kanssa jatkojohtoa.
- Älä yhdistä samaan pistorasiaan muita sähkölaitteita. Vääräntyyppinen tai riittämätön virransyöttö voi johtaa tulipaloon tai sähköiskuun.

- Tuote on maadoitettava huolellisesti asennuksen yhteydessä, muuten vaarana voi olla sähköisku.
- Noudata kaikissa sähkötöissä paikallisia ja maakohtaisia standardeja ja määräyksiä sekä yksikön asennusohjeita. Yhdistä johdot huolellisesti ja varmista liitokset niin, ettei ulkopuolinen rasitus voi vaurioittaa liittimiä. Väärin tehdyt sähköliitokset voivat ylikuumentua ja aiheuttaa tulipalon tai sähköiskun. Kaikki sähkökytkennät on tehtävä laitteen kytkentäkaavion mukaan, joka löytyy sisä- ja ulkoyksiköiden paneeleista.
- Kaikki johdot on sijoitettava huolellisesti niin, että ohjausyksikön suojusta sulkeutuu hyvin. Mikäli ohjausyksikön suojusta ei sulkeudu kunnolla, seurauksena voi olla ruostumista ja liittimien kuumentuminen, tulipalo tai sähköisku.
- Kiinteässä kytkennässä johtoon on asennettava sovellettavien kytkentämääräysten mukaisesti moninapakytkin, jonka katkojaväli on vähintään 3 mm ja vuotovirta yli 10 mA, vikavirtasuojaja (RCD), jonka nimellinen vikavirta on enintään 30 mA, sekä erotuskytkin.

## TÄRKEÄÄ TIETOA SULAKKEISTA

Ilmastointilaitteen piirikortissa (PCB) on sulake, joka suojaa järjestelmää ylivirralla.

Sulakkeen tekniset tiedot on painettu piirikorttiin, esimerkiksi:

T3.15AL/250VAC, T5AL/250VAC, T3.15A/250VAC, T5A/250VAC, T20A/250VAC, T30A/250VAC, jne.

HUOM! R32- tai R290-kylmäainella toimivissa yksiköissä on käytettävä aina räjähdysuojattua keraamista sulaketta.



## VAARAT TUOTTEEN ASENNUKSESSA

1. Asennuksen saa tehdä vain valtuutettu jälleenmyyjä ja asiantuntija. Virheellinen asennus voi johtaa vesivahinkoihin, sähköiskuihin tai tulipaloon.
2. Asennus on tehtävä asennusohjeiden mukaisesti. Poikkeava asennus voi johtaa vesivahinkoihin, sähköiskuihin tai tulipaloon. (Pohjois-Amerikassa asennuksen saa tehdä vain valtuutettu henkilöstö ja asennuksessa on noudatettava NEC- ja CEC-vaatimuksia.)
3. Laitteen korjaus- ja huoltotoimet on annettava valtuutetun asiantuntijan tehtäväksi. Laitteisto on asennettava käyttömaassa sovellettavien kytkentämääräysten mukaisesti.
4. Asennuksessa saa käyttää vain laitteen mukana tulevia tarvikkeita, osia ja erikoiskomponentteja. Muiden osien käyttäminen voi johtaa vesivahinkoihin, sähköiskuihin, tulipaloon tai laitteen toimintahäiriöihin.
5. Yksikkö on asennettava riittävän vahvaan rakenteeseen, joka kestää sen painon. Mikäli asennuskohta ei kestä yksikön painoa tai asennusta ei tehdä oikein, yksikkö voi pudota ja aiheuttaa vakavia henkilö- ja/tai materiaalivahinkoja.
6. Poistovesiletku on asennettava tässä käyttöohjeessa kuvatulla tavalla. Virheellinen vedenpoisto voi johtaa vesivahinkoihin, jotka turmelevat kiinteistöä ja irtainta.
7. Lisälämmittimellä varustetut yksiköt on asennettava vähintään 1 metrin päähän syttyvistä materiaaleista.
8. Yksikköä ei saa asentaa mihinkään, missä ilmaan saattaa vuotaa syttyvää kaasua. Yksikön ympärille kertyvä syttyvä kaasu voi aiheuttaa tulipalon.
9. Yksikköön ei saa kytkeä virtaa, ennen kuin asennus on suoritettu loppuun.
10. Mikäli ilmastointilaitte on siirrettävä tai sijoitettava toiseen paikkaan, kysy kokoneelta asentajalta neuvoa yksikön irtikykemiseen ja uudelleenasennukseen.
11. Ohjeet laitteiston sijoittamisesta telineeseen löytyvät kohdasta "Sisäyksikön asentaminen" ja "Ulkoyksikön asentaminen".

## TÄRKEÄÄ TIETOA FLUORATUISTA KAASUISTA (EI KOSKE KYLMÄAINEELLA R290 TOIMIVIA YKSIKÖITÄ)

1. Ilmastointilaitte sisältää fluorattuja kasvihuonekaasuja. Tarkemmat tiedot kaasujen tyypistä ja määrästä löytyy yksikössä olevasta tarrasta sekä ulkoyksikön pakkauksessa toimitetusta dokumentista "Owner's Manual – Product information sheet" (vain tuotteissa EU:n alueella).
2. Tämän laitteen asennus-, huolto-, kunnossapito- ja korjaustöitä saa tehdä vain pätevä asentaja.
3. Tuotteen irrotus ja kierrätys on teetettävä pätevällä asentajalla.
4. Kaikki laitteistot, jotka sisältävät fluorattuja kasvihuonekaasuja vähintään 5 t CO<sub>2</sub>-ekv mutta enintään 50 t CO<sub>2</sub>-ekv ja joihin on asennettu vuotojen havaitsemisjärjestelmä, on tarkastettava vähintään 24 kuukauden välein.
5. Kehotamme pitämään yllä tarkkaa dokumentaatiota järjestelmän kaikista vuototarkastuksista.

## ⚠ VAARAT KOSKIEN KYLMÄAINEITA R32/R290

- Mikäli laitteistossa on syttyvää kylmäainetta, sen säilytysalueella on oltava hyvä ilmanvaihto ja tilan koon on vastattava käyttöohjeissa ilmoitettua lattia-alaa.  
Kylmäainetta R32 sisältävät mallit:  
Laitteiston asennus-, käyttö- ja säilytystilan lattia-alan on oltava vähintään 4 m<sup>2</sup>.  
Laitteistoa ei saa asentaa tilaan, jossa ei ole ilmanvaihtoa ja jonka ala on alle 4 m<sup>2</sup>.  
Kylmäainetta R290 sisältävien mallien minimihuoneala on:  
<=9000 Btu/h-yksiköt: 13 m<sup>2</sup>  
>9000 Btu/h- ja <=12000 Btu/h-yksiköt: 17 m<sup>2</sup>  
>12000 Btu/h- ja <=18000 Btu/h-yksiköt: 26 m<sup>2</sup>  
>18000 Btu/h- ja <=24000 Btu/h-yksiköt: 35 m<sup>2</sup>
- Sisätiloissa ei saa käyttää uudelleen käytettäviä mekaanisia liittimiä ja kaulusliitoksia (EN-standardin vaatimukset).
- Sisällä käytettävien mekaanisten liittimien vuotoluokitus saa olla enintään 3 g vuodessa 25 % paineella ilmoitetusta nimispaineesta. Jos mekaaninen liitin asennetaan takaisin sisätilassa olevaan yksikköön, liittimien tiivisteosat on vaihdettava. Jos kaulusliitäntää käytetään sisällä uudestaan, sen kaulusosa on uudistettava (UL-standardin vaatimukset).
- Jos mekaaninen liitin asennetaan takaisin sisätilassa olevaan yksikköön, liittimien tiivisteosat on vaihdettava. Jos kaulusliitäntää käytetään sisällä uudestaan, sen kaulusosa on uudistettava (IEC-standardin vaatimukset).
- Sisätilassa käytettävien mekaanisten liittimien on täytettävä standardin ISO 14903 vaatimukset.

## EUROOPPALAISET JÄTEHUOLTO-OHJEET

Tämä merkintä tuotteessa tai sen dokumentaatioissa tarkoittaa, että sähkö- ja elektroniikkalaitetta ei saa hävittää tavallisen jätteen joukossa.



### Tuotteen hävittäminen asianmukaisesti (SER/WEEE-direktiivi)

Laitteisto sisältää kylmäainetta ja muita mahdollisesti vaarallisia materiaaleja. Laitteisto on toimitettava lakisääteiseen keräys- ja käsittelypisteeseen hävitettäväksi. Älä hävitä tätä tuotetta kotitalousjätteen tai lajittelemattoman yhdyskuntajätteen seassa.

Laitteiston voi hävittää seuraavilla tavoilla:

- Toimita laitteisto hävitettäväksi asianmukaiseen kunnalliseen elektroniikkaromun keräyspisteeseen.
- Jälleenmyyjä ottaa vanhan laitteiston maksutta vastaan uuden laitteiston oston yhteydessä.
- Valmistaja ottaa vanhan laitteen vastaan maksutta.
- Voit myös myydä laitteiston hyväksytylle romumetalliliikkeelle.

### Huomaa erityisesti:

Laitteiston jättäminen metsään tai muualle luontoon vaarantaa oman terveytesi ja turmelee ympäristöä. Laitteesta voi vuotaa vaarallisia aineita pohjaveteen, josta ne päätyvät ravintoketjuun.

# TEKNISET TIEDOT JA OMINAISUUDET

## SISÄYKSIKÖN NÄYTTÖ

Etupaneelien ja näyttöjen ulkoasu vaihtelee mallin mukaan. Kaikki alla kuvatut näyttökoodit eivät ole käytössä kaikissa ilmastointilaitteissa. Tarkista oman sisäyksikkösi näyttö.

Käyttöohjeen kuvat ovat esimerkkejä. Oma sisäyksikkösi voi olla hieman erilainen.

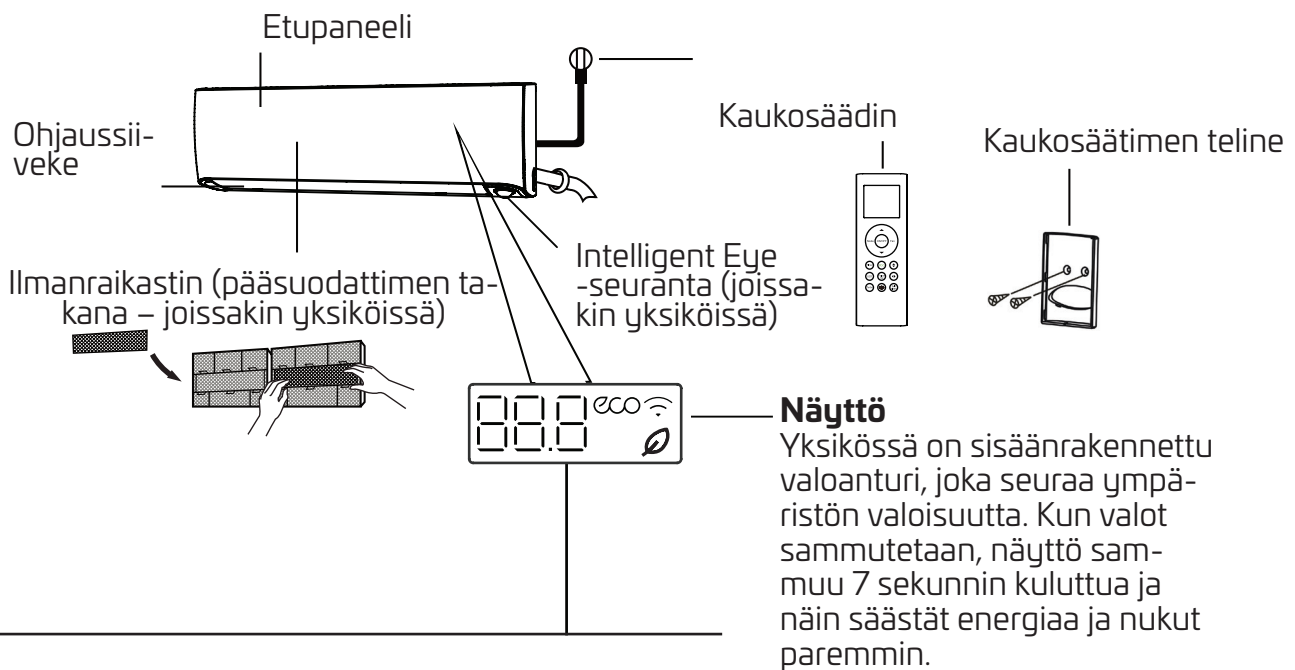

"88.8" Lämpötila, käyttötila ja virhekoodit:

"01" näkyy 3 sekunnin ajan, kun:

- AJASTIN PÄÄLLÄ on asetettu (jos yksikkö on POIS päältä, "01" jää näkyviin, mikäli AJASTIN PÄÄLLÄ on asetettu)
- FRESH-, SWING-, TURBO-, SILENCE- tai FIREPLACE OPERATION-toiminto on päällä

"02" näkyy 3 sekunnin ajan, kun:

- AJASTIN POIS on asetettu
- FRESH-, SWING-, TURBO-, SILENCE- tai FIREPLACE OPERATION-toiminto on pois päältä

"dF" Sulatus on päällä (jäähdytys- ja lämmitysyksiköt)

"SC" Yksikkö suorittaa itsepuhdistusta (jotkin yksiköt)

"FP" Lämmitystilä 8 °C tai 12 °C on käytössä (jotkin yksiköt)

"∅" FRESH-toiminto on käytössä

"eco" ECO-toiminto on käytössä

"📶" Langaton ohjaus on käytössä

Yksikön näyttö sammutetaan painamalla kaukosäätimen LED-painiketta. LED-painikkeen painaminen uudelleen 15 sekunnin kuluessa tuo näyttöön huoneen lämpötilan. Näyttö sammuu, jos painiketta painetaan uudelleen 15 sekunnin kuluessa.

Näyttökoodien selitykset



## KÄYTTÖLÄMPÖTILA

Ilmastointilaitteen käyttäminen seuraavien lämpötilarajojen ulkopuolella voi käynnistää joitakin suojaustoimintoja ja estää yksikön toiminnan.

## SPLIT-TYYPPINEN LAITE

	JÄÄHDYTYSTILA	LÄMMITYSTILA	KUIVAUSTILA
Huoneen lämpötila	17 – 32 °C	0 – 30 °C	10 – 32 °C
Ulkolämpötila	0 – 50 °C	-30 – +30 °C	0 – 50 °C
	-15 – +50 °C (mallit, joissa on viileä jäähdytystoiminto)  0 – 52 °C (tietyt trooppiset mallit)		

## LISÄLÄMMITIMELLÄ VARUSTETUT ULKOYKSIKÖT

Tasaisen toiminnan varmistamiseksi kehoitamme pitämään yksikön päällä koko ajan, kun ulkolämpötila on alle 0 °C.

**HUOM!** Huoneen suhteellisen ilmankosteuden on oltava alle 80 %. Tätä korkeampi ilman-  
kosteus voi johtaa veden tiivistymiseen ilmastointilaitteen pinnoille. Aseta ilmanvirtausta  
korkeussuunnassa ohjaava siiveke on oltava mahdollisimman auki (suoraan kohti lattiaa) ja  
laita puhallin suurelle HIGH-teholle.

### **Voit optimoida yksikön toimintaa myös seuraavilla tavoilla:**

- Pidä ovet ja ikkunat kiinni.
- Rajoita energiankulutusta käyttämällä AJASTIN PÄÄLLÄ- ja AJASTIN POIS -toimintoja.
- Pidä ilmanotto- ja -poistoaukot esteettöminä.
- Tarkasta ja puhdista ilmansuodattimet säännöllisesti.

Infrapunakaukosäätimen käyttö ei sisälly tähän käyttöohjeeseen. Tutustu hankkimasi yksikön näyttöön ja kaukosäätimeen, sillä kaikki tässä kuvatut toiminnot eivät kuulu kaikkiin ilmastointilaitteisiin.

## Muut toiminnot

- Automaattinen uudelleenkäynnistys (joissakin yksiköissä)**  
Mikäli yksikön virransaanti katkeaa, se käynnistyy edellisillä asetuksilla, kun sähköt palautuvat.
- Homeen torjunta (joissakin yksiköissä)**  
Kun yksikkö sammutetaan JÄÄHDYTYS-, AUTOMAATTINEN (JÄÄHDYTYS)- tai KUIVAUS-tilassa, ilmanvaihtolaite jatkaa toimintaa hyvin pienellä teholla kondenssiveden kuivaamiseksi ja sen myötä homeenmuodostuksen torjumiseksi.
- Langaton ohjaus (joissakin yksiköissä)**  
Langaton ohjaus tarkoittaa ilmastointilaitteen käyttämistä matkapuhelimen ja langattoman yhteyden avulla.  
USB-laitteen käyttöönotto, vaihtaminen ja ylläpito on annettava ammattihenkilöstön tehtäväksi.
- Ohjaussiivekkeen asentomuisti (joissakin yksiköissä)**  
Ohjaussiiveke palaa yksikön käynnistyksessä automaattisesti aiemmin valittuun asentoon.
- Kylmäainevuodon havaitseminen (joissakin yksiköissä)**  
Jos sisäyksikkö havaitsee kylmäainevuodon, sen näytölle tulee koodi "EC" tai "ELOC" tai merkkivalot alkavat vilkkua.
- Lämmitys kylmällä säällä**  
Edistynyt invertteriteknikka auttaa kestäämään kaikkein äärimmäisiäkin sääolosuhteita. Voit nauttia lämpimästä ja miellyttävästä sisäilmasta vielä silloinkin, kun ulkona on pakkasta -30 °C.
- Jäähdytys kylmällä säällä**  
Tämä toiminto mahdollistaa ulkopuhaltimen nopeuden muuttamisen kondensaattorin lämpötilan mukaan, jolloin ilmastointilaitte voi toimia tasaisesti jopa -15 °C:n lämpötilassa.
- Intelligent Eye -seuranta (joissakin yksiköissä)**  
Järjestelmässä on älykäs seurantajärjestelmä Intelligent Eye. Se havainnoi ihmisten toimintaa huoneessa. Se voi suunnata ilmapuhalteen pois ihmisistä, tai se voi myös seurata ihmisten mukana.  
Jäähdytystilassa yksikkö alentaa automaattisesti tehoa energian säästämiseksi silloin, kun huoneessa ei ole ollut ketään 30 minuuttiin (vain invertterimalleissa). Toiminto ei kuitenkaan ole käytössä, jos kaikki valot on valoanturin mukaan sammutettu. Ihmisiä seuraava puhallus ei ole käytössä, kun lämpötila on huoneessa välillä 32 – 40 °C.
- Lämmitystoiminto 8 ja 12 °C**  
Kun ilmastointilaitte on lämmitystilassa ja asetustilana on 16 °C, voit selata toimintatiloja seuraavasti painamalla Temp-painiketta kahdesti yhden sekunnin aikana: 8 °C lämmitys 12 °C lämmitys Edellinen lämmitystilaa.
- Sleep YÖ**  
YÖ-toiminnolla voit vähentää energiankulutusta nukkumisen aikana, kun oleskelumukavuus ei edellytä samaa lämpötilaa kuin hereillä oltaessa. Toiminnon voi ottaa käyttöön vain kaukosäätimen kautta. YÖ-toiminto ei ole käytössä PUHALLUS- ja KUIVAUS-tiloissa. Paina YÖ-painiketta, kun olet valmis käymään nukkumaan. JÄÄH-

DYTYS-tilassa yksikkö nostaa lämpötilaa 1 °C:lla ensimmäisen kerran tunnin kuluttua ja toisen kerran seuraavan tunnin kuluttua. LÄMMITYS-tilassa yksikkö laskee lämpötilaa 1 °C:lla ensimmäisen kerran tunnin kuluttua ja toisen kerran seuraavan tunnin kuluttua.

YÖ-tila lakkaa 8 tunnin kuluttua ja järjestelmä jatkaa toimintaansa.

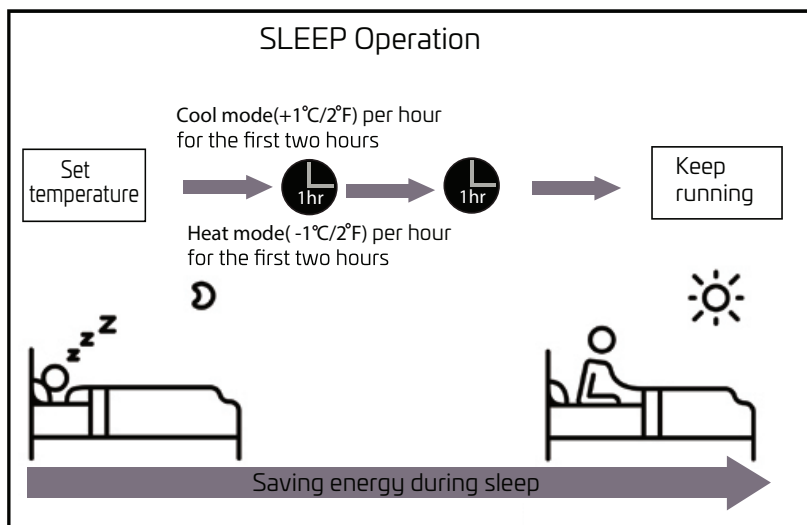

## • Turbo

TURBO-toiminnolla yksikkö pyrkii saavuttamaan asetustemperatuurin mahdollisimman nopeasti.

Kun valitset sen JÄÄHDYTYKSEN-tilassa, yksikkö puhalttaa kylmää ilmaa suurimmalla nopeudella ja antaa jäähdytykselle voimakkaan alun.

## • Takkatoiminto

Jos yksikkö on asennettu lähelle tulisijaa ja asetustemperatura saavutetaan, yksikön puhallin pysyy toiminnassa ja jakaa lämmintä ilmaa tulisijan läheltä koko tilaan.

### 1. Takkatoiminnon edellytykset (molempien alla olevien on täyttyttävä)

- Yksikkö on LÄMMITYS-tilassa.
- Kaukosäätimen Turbo-painiketta painetaan yli 5 sekuntia.

### 2. Takkatilan toiminta

- Sisäyksikön hälytin antaa äänimerkin ja yksikön näytössä näkyy ensin "ON" 5 viiden sekunnin ajan ja sen jälkeen asetustemperatura.
- Ei-viilentävä toiminta päättyy, kun kompressori on ollut käynnissä 5 minuuttia, ja puhallin toimii asetetulla nopeudella.
- Sivusuuntaan liikkuva ohjaussiiveke asettuu suurimpaan ilmavirtakulmaan.
- Käyttäjä voi asettaa sekä huoneen lämpötilan että puhallinnopeuden.

### 3. Takkatoiminnon edellytykset (molempien alla olevien on täyttyttävä)

- Kaukosäätimen Turbo-painiketta painetaan yli 5 sekuntia.
- Yksikkö sammutetaan tai sen virta katkaistaan.
- Asetustilan vaihtaminen.

## Ilmavirtakulman asettaminen

### • Pystysuuntaisen ilmavirtakulman asettaminen

1. Kun yksikkö on päällä, aseta ilmavirtauksen suunta SWING-painikkeella (korkeussuunta).  
Aktivoi ohjaussiiveke painamalla kaukosäätimen SWING-painiketta (korkeussuunta) kerran. Ohjaussiiveke liikkuu 6° jokaisella painikkeen painalluksella. Painele painiketta, kunnes suunta on mieleisesi (ks. kuva A).
2. Jos haluat ohjaussiivekkeen liikkuvan koko ajan ylös ja alas, paina SWING-painiketta (korkeussuunta) 2 sekuntia.  
Voit päättää tämän automaattisen toiminnon painamalla painiketta uudelleen.

## Vaakasuuntaisen ilmavirtakulman asettaminen

Kun yksikkö on päällä, aseta ilmavirtauksen suunta SWING-painikkeella (vaakasuunta).

Kun yksikkö on päällä, aseta ilmavirtauksen suunta SWING-painikkeella (vaakasuunta).

1. Aktivoi ohjaussiiveke painamalla kaukosäätimen SWING-painiketta (vaakasuunta) kerran. Ohjaussiiveke liikkuu 6° jokaisella painikkeen painalluksella. Painele painiketta, kunnes suunta on mieleisesi (ks. kuva B).
2. Jos haluat ohjaussiivekkeen liikkuvan koko ajan vasemmalle ja oikealle, paina SWING-painiketta (vaakasuunta) 2 sekuntia.

## TÄRKEÄÄ TIETOA OHJAUSIIVEKKEISTÄ

Älä liikuta ohjaussiivekettä käsin. Se sekoittaa ohjaussiivekkeen synkronoinnin. Mikäli niin tapahtuu, sammuta yksikkö ja irrota se virtalähteestä muutamaksi sekunniksi, ja käynnistä yksikkö uudelleen. Tämä palauttaa ohjaussiivekkeen toiminnan.

## INTELLIGENT EYE -SEURANTA

Kun yksikkö on päällä, paina kaukosäätimen Intelligent Eye -painiketta ja valitse ilmavirran suuntaus kohti ihmisiä tai ihmisistä poispäin.

Intelligent Eye -seuranta voi havaita ihmisten liikkeitä ja säätää vaakasuuntaista virtausta joko seuraamaan ihmisiä tai suuntautumaan ihmisistä poispäin.

**HUOM!** Seuraa-toiminto on mahdollinen vain yhden huoneen sisällä. Toiminto sammuu automaattisesti, jos kaukosäätimen SWING-painiketta painetaan.



## VAROITUS

Älä vie sormiasi yksikön puhaltimen tai ottoaukon sisälle tai lähelle. Yksikön sisällä nopeasti pyörivä puhallin voi aiheuttaa vammoja.

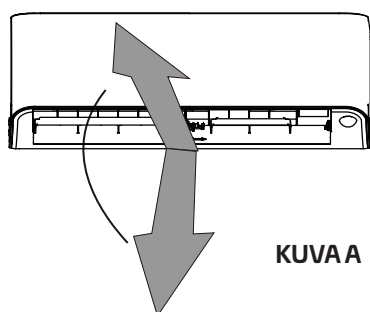

KUVAA

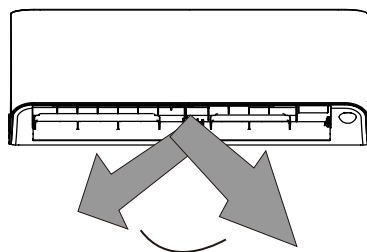

KUVAB

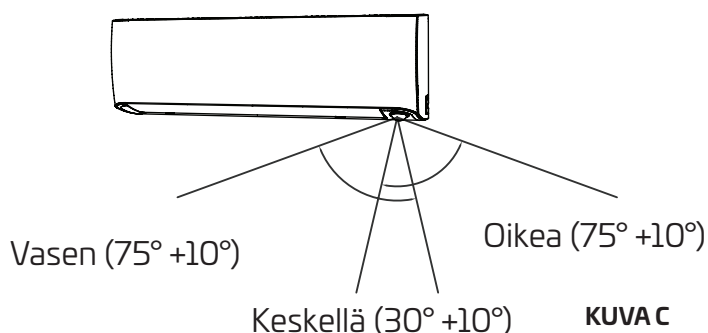
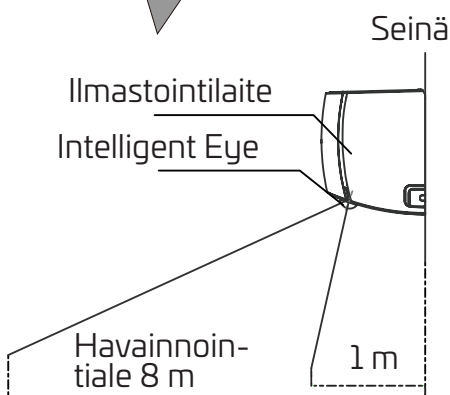

KUVAC

kuten havainnointialue 25:ssä.

Havainnointialue vaihtelee huoneen lämpötilan mukaan.

## Käyttäminen manuaalisesti (ilman kaukosäädintä) Yksikön käyttäminen ilman kaukosäädintä

Jos kaukosäädin lakkaa toimimasta, voit käyttää yksikköä manuaalisesti **MANUAALINEN OHJAUS** -painikkeella, joka sijaitsee sisäyksikössä. Huomaa, että manuaalikäyttö ei ole pysyvä ratkaisu ja suosittelemme vahvasti yksikön käyttämistä kaukosäätimellä.

### ENNEN MANUAALISTA KÄYTTÖÄ

Yksikkö on sammutettava ennen manuaalista käyttöä.

Yksikön käyttäminen manuaalisesti:

1. Nosta sisäyksikön etupaneeliä, kunnes se naksahda paikalleen.
2. Etsi MANUAALINEN OHJAUS -painike näyttökotelon oikeasta laidasta.
3. MANUAALINEN OHJAUS -painikkeen ensimmäinen painallus käynnistää PAKKOAU-TOMAATIO-tilan.
4. MANUAALINEN OHJAUS -painikkeen toinen painallus käynnistää PAKKOVIILEN-NYS-tilan.
5. Kolmannella painalluksella MANUAALINEN OHJAUS -painike sammuttaa yksikön.
6. Sulje etupaneeli.



## VAROITUS

Manuaalinen painike on tarkoitettu vain testikäyttöön ja hätätilanteeseen. Käytä sitä vain todellisessa tarpeessa, mikäli kaukosäädin ei ole mitenkään käytettävissä. Normaaliin käyttöön palataan aktivoimalla yksikkö kaukosäätimen avulla.

# LAITTEEN KUNNOSSAPITO

## SISÄYKSIKÖN PUHDISTAMINEN



### ENNEN PUHDISTUSTA TAI KUNNOSSAPITOAA

ILMASTOINTIJÄRJESTELMÄ ON SAMMUTETTAVA JA IRROTETTAVA VIRTALÄHTEESTÄ AINA ENNEN PUHDISTUS- JA KUNNOSSAPITOTOIMIEN ALOITTAMISTA.



### VAROITUS

Käytä yksikön puhdistukseen vain pehmeää kuivaa liinaa. Mikäli yksikkö on erityisen likainen, voit käyttää lämpimällä vedellä kostutettua liinaa.

- Älä käytä puhdistukseen mitään kemikaaleja tai kemikaaleilla käsiteltyjä liinoja.
- Älä käytä puhdistukseen bentseeniä, tinneriä, hankausjauhetta tai muita liuottimia. Ne voivat aiheuttaa muoviin halkeilua tai muita muutoksia.
- Älä käytä etupaneelin puhdistamiseen kuumaa vettä (yli 40 °C). Se voi aiheuttaa muutoksia etupaneelin väriin tai rakenteeseen.

## ILMANSUODATTIMEN PUHDISTUS

Ilmastointilaitteen tukkeutuminen voi vähentää laitteen jäähdytystehoa ja olla lisäksi haitallista terveydelle. Puhdista suodatin kahden viikon välein.

1. Nosta sisäyksikön etupaneeli.
2. Vapauta suodattimen lukitus painamalla alareunassa olevaa liuskaa, nosta suodatinta ylös ja vedä sitten itseäsi kohti.
3. Vedä lopuksi suodatin ulos.
4. Mikäli suodattimessa on pieni ilmanraikastussuodatin, irrota se isommasta suodattimesta. Puhdista ilmanraikastussuodatin kädessä pidettävällä pölynimurin suulakkeella.
5. Puhdista suurempi suodatin lämpimällä saippuvedellä. Varmista, että puhdistusaine on mietoa.
6. Huuhtelee suodatin puhtaalla vedellä, ja ravistele vesi hyvin pois.
7. Kuivata suodatin viileässä ja kuivassa paikassa, älä altista sitä suoralle auringonpaisteelle.
8. Kun suodatin on kuiva, liitä ilmanraikastussuodatin suurempaan suodattimeen ja liu'uta ne takaisin sisäyksikköön.
9. Sulje sisäyksikön etupaneeli.

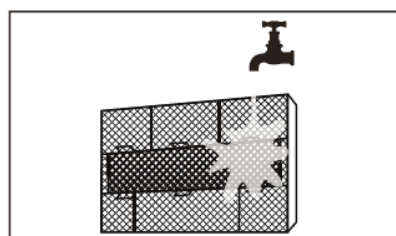
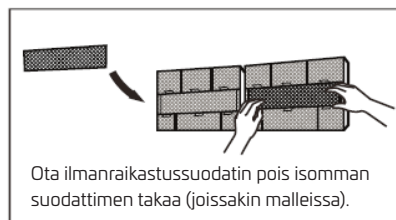
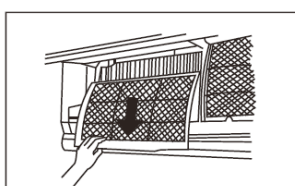
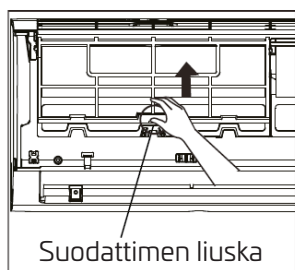

### VAROITUS

Älä koske ilmanraikastus(plasma)suodattimeen vähintään 10 minuuttiin yksikön sammuttamisen jälkeen.

## ⚠ VAROITUS

- Yksikkö on sammutettava ja kytkettävä irti virtalähteestä ennen suodattimen vaihtamista tai yksikön puhdistusta.
- Älä koske laitteen metalliosiin, kun otat ilmansuodatinta pois. Terävät metallireunat voivat viiltää ihoa.
- Älä puhdista sisäyksikön sisäpuolta vedellä. Se voi vaurioittaa eristystä ja johtaa sähköiskuun.
- Älä altista suodatinta suoralle auringonpaisteelle kuivatuksen aikana. Se voi saada suodattimen kutistumaan.

## ILMANSUODATTIMEN MUISTUTUKSET (LISÄTOIMINTO)

### Muistutus ilmansuodattimen puhdistamisesta

Sisäyksikön näytössä alkaa vilkkua "CL" 240 käyttötunnin kuluttua. Se kertoo, että on aika puhdistaa suodatin. Yksikkö palaa edelliseen näyttöön 15 sekunnin kuluttua.

Muistutus kuitataan painamalla LED-painiketta kaukosäätimestä 4 kertaa tai MANUAALINEN OHJAUS -painiketta 3 kertaa. Mikäli muistutusta ei kuitata, "CL"-ilmoitus vilkkuu, kun käynnistät yksikön seuraavan kerran.

### Muistutus ilmansuodattimen vaihtamisesta

Sisäyksikön näytössä alkaa vilkkua "nF" 2880 käyttötunnin kuluttua. Se kertoo, että on aika vaihtaa suodatin. Yksikkö palaa edelliseen näyttöön 15 sekunnin kuluttua.

Muistutus kuitataan painamalla LED-painiketta kaukosäätimestä 4 kertaa tai MANUAALINEN OHJAUS -painiketta 3 kertaa. Mikäli muistutusta ei kuitata, "nF"-ilmoitus vilkkuu, kun käynnistät yksikön seuraavan kerran.

## ⚠ VAROITUS

- Ulkoyksikön kaikki kunnossapito- ja puhdistustoimet tulee antaa valtuutetun jälleenmyyjän tai pätevän huoltoliikkeen tehtäväksi.
- Yksikön kaikki korjaukset tulee antaa valtuutetun jälleenmyyjän tai pätevän huoltoliikkeen tehtäväksi.

## KUNNOSSAPITO – PITKÄAIKAINEN KÄYTTÖTAUKO

Toimi seuraavasti, mikäli et aio käyttää ilmastointilaitetta pitkään aikaan:

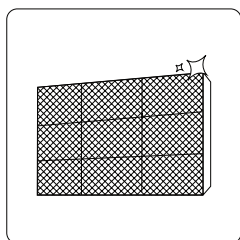

Puhdista kaikki suodattimet

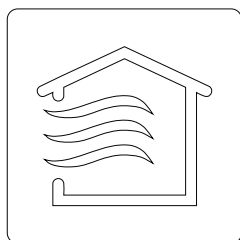

Käynnistä PUHALLUS-toiminto ja käytä sitä, kunnes yksikkö kuivunut kokonaan



Sammuta yksikkö ja irrota se virtalähteestä

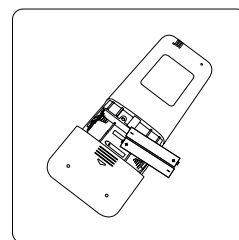

Ota kaukosäätimen paristot pois

## KUNNOSSAPITO – TARKASTUS ENNEN KÄYTTÖNOTTOA

Toimi seuraavasti, kun laitteisto on ollut pitkään käyttämättä tai ennen siirtymistä jatkuvaan käyttöön:

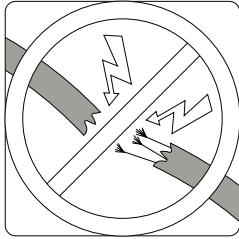

Tarkista johdot vaurioi-  
den varalta

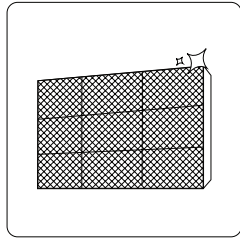

Puhdista kaikki suodat-  
timet



Tarkista järjestelmä vuo-  
tojen varalta

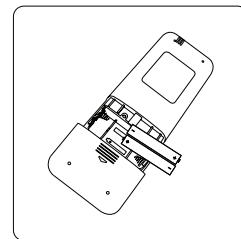

Vaihda paristot  
tojen varalta

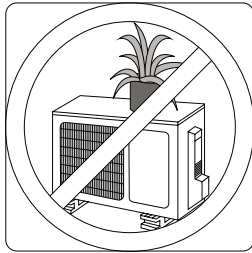
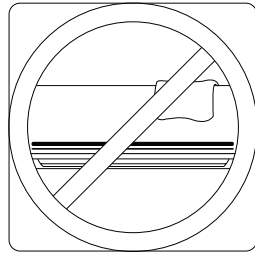

Varmista, ettei mikään tuki ilmanotto- tai -poistoaukoja

## VIANMÄÄRITYS



### TURVALLISUUSOHJEET

Mikäli JOKIN seuraavista tapahtuu, yksikkö on sammutettava välittömästi!

- Sähköjohto on vaurioitunut tai normaalia kuumempi
- Ilmassa tuntuu palaneen hajua
- Yksiköstä kuuluu epänormaaleja ääniä
- Yksikkö laukaisee sulakkeen tai suojakatkaisimen toistuvasti
- Yksikköön tai yksiköstä valuu vettä tai putoaa jokin esine

**ÄLÄ YRITÄ KORJATA NÄITÄ TILANTEITA ITSE! OTA YHTEYTTÄ VALTUUTETTUUN HUOLTOLIIKKEESEEN VÄLITTÖMÄSTI!**



## YLEISET HAVAINNOT

Seuraavat havainnot eivät ole toimintahäiriöitä eivätkä yleensä vaadi korjausta.

Havainto	Mahdollinen syy
Yksikkö ei käynnisty, kun virtapainiketta painetaan	Yksikössä on 3 minuutin suoja-toiminto, joka suojaa sitä ylikuormitukselta. Yksikkö ei käynnisty kolmeen minuuttiin sammuttamisen jälkeen.
Yksikkö siirtyy JÄÄHDYTYKSI/LÄMMITYKSI-tilasta PUHALLUS-tilaan	Yksikkö voi vaihtaa asetuksen jäänmuodostuksen estämiseksi. Kun lämpötila nousee, yksikkö käynnistyy taas uudelleen viimeksi valitussa tilassa.
	Asetuslämpötila on saavutettu ja yksikkö sammuttaa kompressorin. Yksikkö jatkaa toimintaa, kun lämpötilatilanne taas muuttuu.
Sisäyksiköstä tulee valkoista huurua	Kosteilla seuduilla suuri lämpötilaero huoneilman ja ilmastointi-ilmän välillä voi johtaa valkoisen huurun muodostumiseen.
Sekä sisä- että ulkoyksikkö tuottaa valkoista huurua	Kun yksikkö käynnistää LÄMMITYKSI-tilan sulatuksen jälkeen, ilmaan voi tulla valkoista huurua sulatuksessa muodostuneen kosteuden jäljiltä.
Sisäyksiköstä kuuluu ääniä	Puhallinääni voi voimistua, kun ohjaussiivekke vaihtaa asentoa.
	Yksiköstä voi kuulua natisevaa ääntä, kun LÄMMITYKSI-tilassa käytetyn yksikön laajentuneet muoviosat jälleen supistuvat.
Sekä sisä- että ulkoyksiköstä kuuluu ääniä	Hiljainen suhina käytön aikana: Ääni on normaali ja johtuu kylmäainekaasun virtaamisesta sisä- ja ulkoyksikön läpi.
	Hiljainen suhina, kun järjestelmä käynnistyy, on juuri sammunut tai toimii sulatustilassa: Ääni on normaali ja johtuu kylmäainekaasun virtauksen pysähtymisestä tai suunnanvaihdosta.
	Natiseva ääni: Lämpötilavaihteluiden yhteydessä tapahtuva muovi- ja metalliosien laajentuminen ja supistuminen voi aiheuttaa natisevaa ääntä, ja se on täysin normaalia.

FI

Ulkoyksiköstä kuuluu ääniä	Yksiköstä kuuluu erilaisia ääniä kulloinkin käytössä olevan toimintatilan mukaan.
Sisä- tai ulkoyksiköstä tulee pölyä	Yksikköön on voinut kertyä pölyä, mikäli sitä ei ole käytetty pitkään aikaan, ja käynnistys saa sen liikkeelle. Tämän voi estää suojaamalla yksikön pitkien käyttötaukojen ajaksi.
Yksiköstä tulee pahaa hajua	Yksikkö voi imeä hajuja ympäristöstä (huonekaluista, keittiöstä, savukkeista jne.), jotka leviävät laitteen käytön aikana.
	Yksikön suodattimissa on hometta, ja ne on puhdistettava.
Ulkoyksikön puhallin ei toimi	Käytön aikana puhaltimen nopeus vaihtelee laitteen suoritustehon optimoimiseksi.
Järjestelmä toimii epätasaisesti ja arvaamatomasti, tai yksikkö ei vastaa	Linkkitornit ja etävahvistimet voivat aiheuttaa yksikköön toimintahäiriöitä. Tilanteen voi yrittää korjata seuraavasti: <ul style="list-style-type: none"> <li>• Katkaise yksikön virransaanti ja yhdistä se uudelleen.</li> <li>• Käynnistä yksikkö painamalla kaukosäätimen virtapainiketta.</li> </ul>

**HUOM!** Mikäli ongelma ei ratkea, ota yhteyttä paikalliseen jälleenmyyjään tai lähimpään asiakaspalvelukeskukseen. Kuvaa heille tarkasti laitteen häiriö, ja anna laitteen mallinumero.

### Vianmääritys

Tarkista ongelmatilanteessa aina seuraavat seikat, ennen kuin otat yhteyttä huoltokorjaamoon.

Ongelma	Mahdollinen syy	Ratkaisu
Huono jäähdytysteho	Asetuslämpötila on ehkä korkeampi kuin huoneen lämpötila	Alenna asetustilaa
	Sisä- tai ulkoyksikön lämmönsiirrin on likainen	Puhdista likainen lämmönsiirrin
	Ilmansuodatin on likainen	Ota suodatin pois ja puhdista se ohjeiden mukaisesti
	Jommankumman yksikön ilmanotto tai -poisto on tukossa	Sammuta yksikkö, poista este ja käynnistä yksikkö uudelleen

Ongelma	Mahdollinen syy	Ratkaisu
Huono jäähdytysteho	Ovet tai ikkunat ovat auki	Varmista, että kaikki ovet ja ikkunat ovat kiinni yksikön käytön aikana
	Suora auringonpaiste nostaa huoneen lämpötilaa	Sulje ikkunat ja vedä verhot kiinni kuumalla ilmalla tai kun aurinko paistaa kirkkaasti
	Huoneessa on liian monta lämmönlähdettä (ihmisiä, tietokoneita, elektroniikkaa jne.)	Vähennä lämmönlähteiden määrää
	Kylmäaineen määrä on vähentynyt vuodon tai pitkäaikaisen käytön vuoksi	Järjestelmä on tarkistettava, tarvittaessa tiivistettävä ja täytettävä kylmäaineella
	HILJAINEN-toiminto on käynnissä (lisätoiminto)	HILJAINEN-toiminto voi heikentää tuotteen suoritus-tehoa vähentämällä toiminta-aikaa. Ota HILJAINEN-toiminto pois käytöstä.

Ongelma	Mahdollinen syy	Ratkaisu
Yksikkö ei toimi	Sähkökatkos	Odot, kunnes sähkö palautuu
	Virransyöttö on katkaistu	Kytke virransyöttö päälle
	Sulake on palanut/lauennut	Vaihda/palauta sulake
	Kaukosäätimen paristot ovat tyhjät	Vaihda paristot
	Yksikön 3 minuutin suojatoiminto on käynnistynyt	Odot kolme minuuttia ja käynnistä yksikkö sen jälkeen
	Ajastin on käytössä	Sammuta ajastin
Yksikkö käynnistyy ja sammuu toistuvasti	Järjestelmässä on joko liian paljon tai liian vähän kylmäainetta	Järjestelmä on tarkistettava vuotojen varalta ja täytettävä tarvittaessa
	Järjestelmään on päässyt kompressoitumatonta kaasua tai kosteutta	Järjestelmä on tyhjennettävä ja täytettävä kylmäaineella uudelleen
	Kompressori on rikki	Kompressori on vaihdettava
	Jännite on liian korkea tai liian matala	Järjestelmään on asennettava säädin



Huono lämmitysteho	Ulkolämpötila on hyvin alhainen	Käytä lisälämmitintä
	Kylmää ilmaa tulee sisään ovista ja ikkunoista	Varmista, että kaikki ovet ja ikkunat ovat kiinni käytön aikana
	Kylmäaineen määrä on vähentynyt vuodon tai pitkäaikaisen käytön vuoksi	Järjestelmä on tarkistettava, tarvittaessa tiivistettävä ja täytettävä kylmäaineella
Merkkivalot jatkavat vilkkumista	Yksikkö voi keskeyttää toiminnon tai jatkaa toimintaa turvallisesti. Mikäli merkkivalot jatkavat vilkkumista tai näyttöön tulee virhekoodi, odota noin 10 minuuttia. Ongelma voi ratketa itsestään. Mikäli se ei ratkea, katkaise ja kytke yksikön virransaanti uudelleen. Käynnistä yksikkö. Mikäli ongelma ei ratkea, katkaise virransyöttö ja ota yhteyttä lähimpään asiakaspalvelukeskukseen.	
Sisäyksikön näyttöön tulee virhekoodi, joka alkaa seuraavilla kirjaimilla: E(x), P(x), F(x) EH(xx), EL(xx), EC(xx) PH(xx), PL(xx), PC(xx)		

**HUOM!** Mikäli ongelma jatkuu edellä kuvattujen tarkistusten ja diagnostisointien jälkeen, sammuta yksikkö välittömästi ja ota yhteyttä valtuutettuun huoltoliikkeeseen.

## TARVIKKEET

Ilmastointijärjestelmä sisältää seuraavat tarvikkeet. Käytä ilmastointilaitteen asennuksessa kaikki asennusosat ja -tarvikkeet. Virheellinen asennus voi johtaa vesivahinkoihin, sähköiskuihin, tulipaloon tai laitevaurioon. Osat, jotka eivät sisälly ilmastointilaitteen toimitukseen, on ostettava erikseen.

Tarvikkeen nimi	Määrä (kpl)	Kuvaus	Tarvikkeen nimi	Määrä (kpl)	Kuvaus
Käyttöohje	2-3		Kaukosäädin	1	
Poistoliitäntä (jäähdytys/lämmitys-mallit)	1		Paristot	2	
Tiiviste (jäähdytys/lämmitys-mallit)	1		Kaukosäätimen teline (lisävaruste)	1	
Asennuslevy	1		Kiinnitysruuvi kaukosäätimen telineelle (lisävaruste)	2	

Tarvikkeen nimi	Määrä (kpl)	Kuvaus	Tarvikkeen nimi	Määrä (kpl)	Kuvaus
Ruuvitulppa	5-8 (mallin mukaan)		Pieni suodatin (Valtuutettu huoltoteknikko asentaa tämän suodattimen pääsuodattimen taakse koneen asennuksen yhteydessä)	1-2 (mallin mukaan)	
Asennuslevyn kiinnitysruuvi	5-8 (mallin mukaan)				

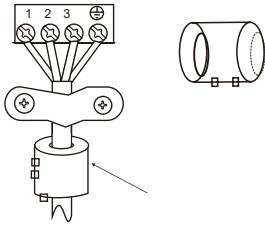
Nimi	Kuvaus		Quantity (pcs)
Yhdysputket	Nestepuoli	Ø 6,35 mm	Erikseen ostettavia osia. Kysy jälleenmyyjältä ostamasi yksikön tarvitsema putkikoko.
		Ø 9,52 mm	
	Kaasupuoli	Ø 9,52 mm	
		Ø 12,7 mm	
		Ø 16 mm	
		Ø 19 mm	
Magneettirengas ja side (mikäli tulevat yksikön mukana, katso kytkentäkaaviosta niiden asennus kytkentäkaapeleihin)	 <p>Vie side magneettirengaan reiän läpi kaapeliin kiinnitystä varten</p>		Vaihtelee mallin mukaan

FI

## YHTEENVETO ASENNUKSESTA – SISÄYKSIKKÖ

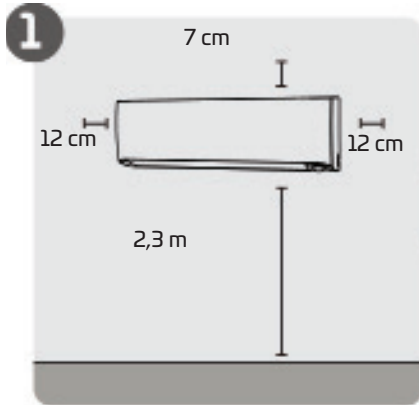

Valitse asennuskohta

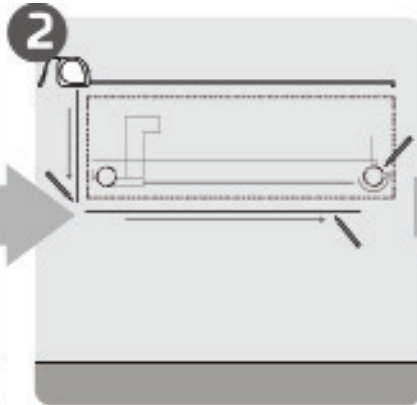

Määritä seinään tehtävät reiät

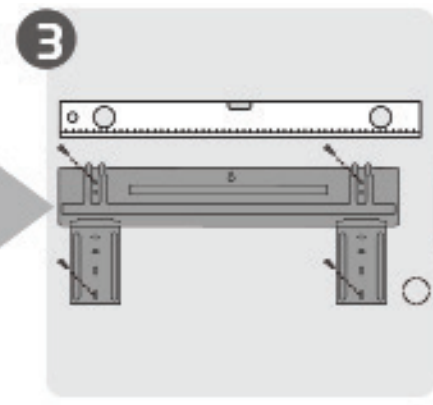

Kiinnitä asennuslevy

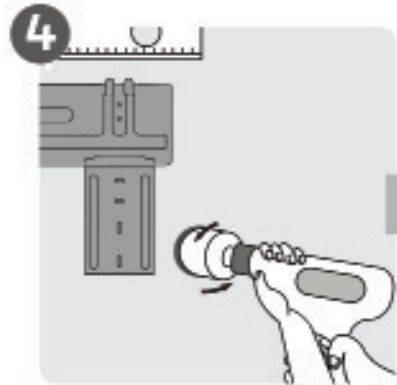

Pora reiät

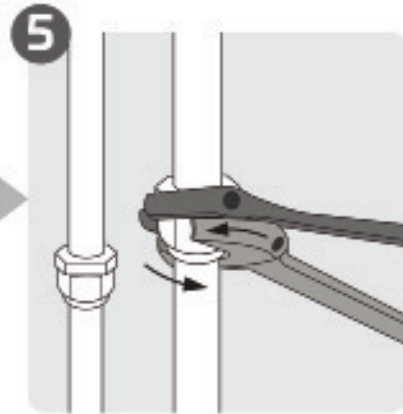

Yhdistä putket

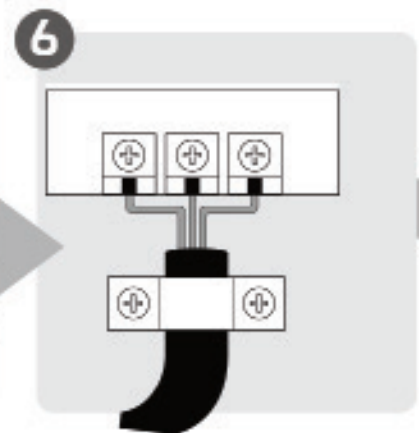

Yhdistä sähköjohdot (ei sovelleta tietyissä paikoissa USA:ssa)

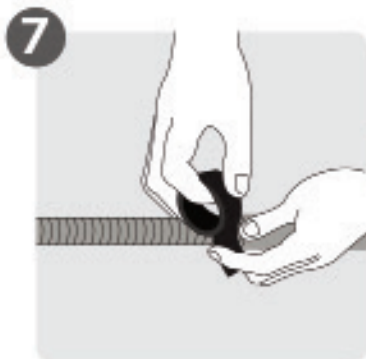

Valmisele poistoletku

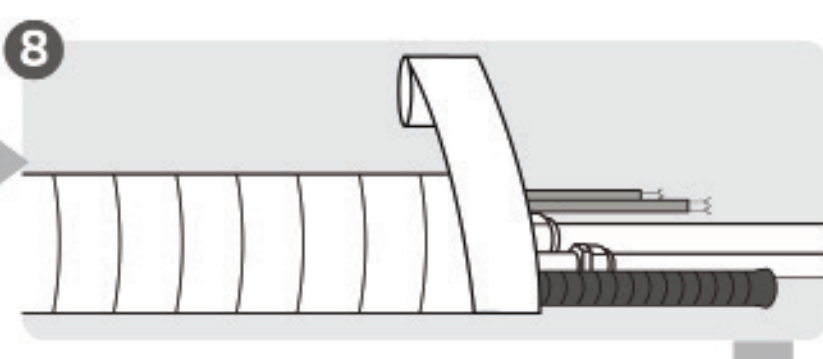

Suojaa putket ja kaapelit (ei sovelleta tietyissä paikoissa USA:ssa)



Asenna sisäyksikkö

**Huom!** Suoritusstehon optimoimiseksi suosittelemme jättämään yksikön yläreunan ja huoneen katon väliin vapaata tilaa vähintään 10 cm.

# YKSIKÖN OSAT

**HUOM!** Asennuksessa on noudatettava paikallisia ja maakohtaisia määräyksiä. Asennustavassa voi olla pieniä alueellisia poikkeamia.

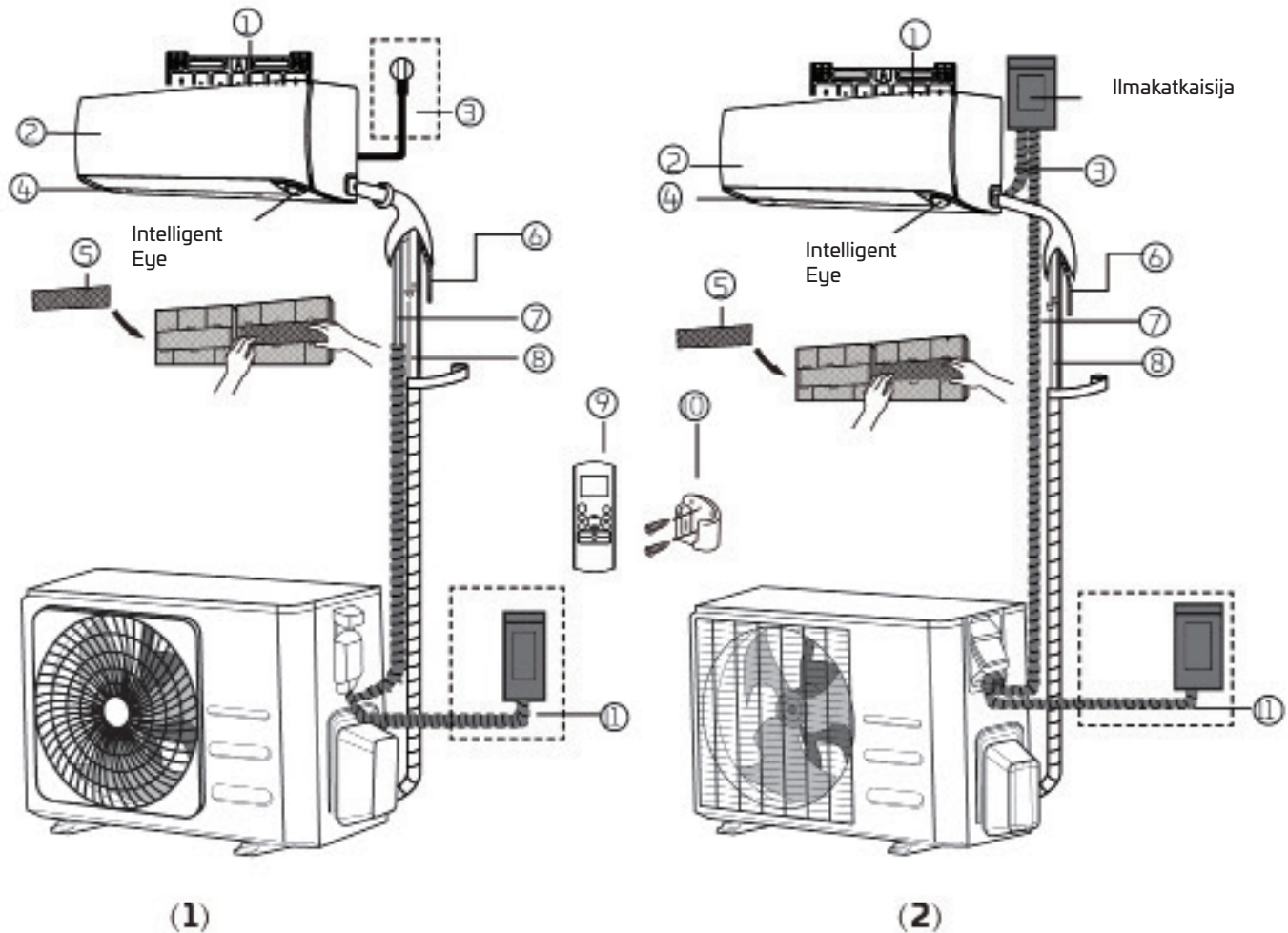

1. Asennuslevy seinään
2. Etupaneeli
3. Virtajohto (joissakin yksiköissä)
4. Ohjaussiiveke
5. Toiminnallinen suodatin (pääsuodattimen takana – joissakin yksiköissä)
6. Poistoputki
7. Signaalijohto
8. Kylmäaineputket
9. Kaukosäädin
10. Kaukosäätimen teline (joissakin yksiköissä)
11. Ulkoyksikön virtajohto (joissakin yksiköissä)

**KUVIA KOSKEVA HUOMAUTUS:** Käyttöohjeen kuvat ovat esimerkkejä. Oma sisäyksikkösi voi olla hieman erilainen. Yksikön todellinen kokoonpano on ratkaiseva.

# SISÄYKSİKÖN ASENTAMINEN

## Asennusohjeet – sisäyksikkö

### ENNEN ASENNUSTA

Ennen sisäyksikön asentamista on tarkistettava tuotepakkauksen etiketistä, että sisäyksikön mallinumero vastaa ulkoyksikön mallinumeroa.

### Vaihe 1: Asennuskohdan valitseminen

Ennen sisäyksikön asennusta sille on valittava sopiva kohta. Seuraavat perusvaatimukset auttavat valitsemaan yksikölle sopivan sijoituskohdan.

### Asennuspaikan tulee täyttää seuraavat vaatimukset

- Hyvä ilmankierto
- Miellyttävästi toimiva vedenpoistojärjestelmä
- Yksikön äänet eivät häiritse muita ihmisiä
- Vakaa ja kiinteä alustarakenne – alusta ei värise
- Riittävän luja rakenne kantamaan yksikön painon
- Sijainti vähintään 1 metrin päässä kaikista muista sähkölaitteista (esim. TV, radio, tietokone)

### ÄLÄ asenna yksikköä seuraaviin paikkoihin:

- Lähelle jotakin lämmön-, höyryn- tai syttyvän kaasun lähdettä
- Lähelle syttyviä materiaaleja, kuten verhoja tai peitteitä
- Lähelle mahdollisia esteitä, jotka voivat rajoittaa ilmankiertoa
- Oviaukon lähelle
- Kohtaan, johon aurinko paistaa suoraan

### TÄRKEÄÄ TIETOA LÄPIVIENTIAUKOSTA:

Mikäli käytössä ei ole kiinteitä kylmäaineputkia:

Huomioi kohtaa valitessasi, että sisä- ja ulkoyksikköä yhdistävän signaalikaapelin ja kylmäaineputkien läpivientiaukkoa varten on jätettävä riittävästi tilaa (ks. vaihe Yhdysputkien läpivientiaukon poraaminen). Oletuksena on, että kaikki putket sijoitetaan sisäyksikön oikealle puolelle (edestä katsottuna). Yksikön putket voi kuitenkin sijoittaa joko vasemmalle tai oikealle puolelle.

### Katso seuraavasta piirroksesta oikea etäisyys seinistä ja katosta:

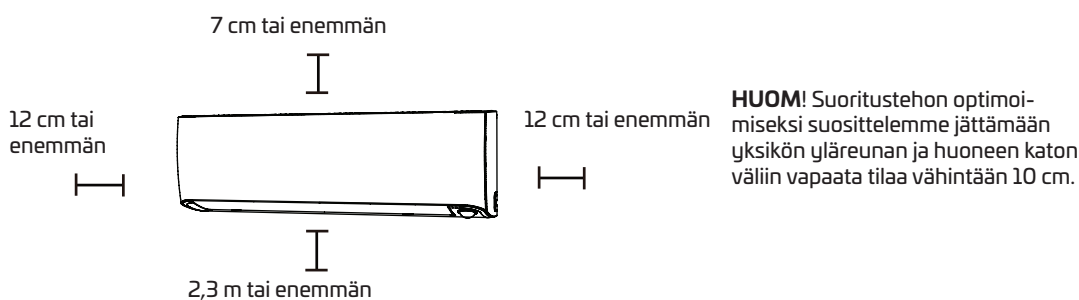

### Vaihe 2: Asennuslevyn kiinnittäminen seinään

Asennuslevy on osa, jonka avulla sisäyksikkö kiinnitetään seinään. Katso seuraavasta piirroksesta oikea etäisyys seinistä ja katosta:



- Avaa ruuvi, jolla asennuslevy on kiinnitetty sisäyksikön taakse.

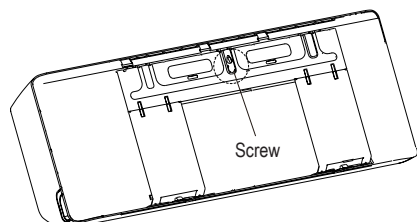

- Kiinnitä asennuslevy seinään mukana toimitetuilla ruuveilla. Varmista että asennuslevy on joka kohdasta tiiviisti kiinni seinässä.

### TÄRKEÄÄ TIETOA SEMENTTI- JA TIILISEINISTÄ:

Mikäli seinämateriaalina on tiili, sementti tai vastaava, tee seinään reiät 5 mm poranterällä ja asenna mukana toimitetut ruuvitulpat. Kiinnitä asennuslevy seinään kiristämällä ruuvit suoraan ruuvitulppien sisään.

### Vaihe 3: Yhdysputkien läpivientiaukon poraaminen

1. Määritä läpivientiaukon kohta seinässä asennuslevyn sijainnin mukaan. Tarkista asennuslevyn mitat.
2. Tee seinään aukko (mallista riippuen) 65 mm tai 90 mm reikäsahalla. Varmista, että aukko viettää hieman alaspäin niin, että sen ulkoseinän puoleinen pää on 5–7 mm sisäpuolen päätä alempana. Tämä varmistaa, että vesi valuu reiästä pois hyvin.
3. Asennat reikää läpivientisuojaus. Se suojaa aukon reunoja ja auttaa tiivistämään sen reunoja asennuksen lopuksi.



### VAROITUS

Tee aukko seinään varovasti: ota huomioon kaapelit, putket ja muut vahingoittuvat komponentit.

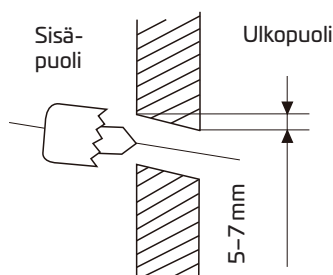

## ASENNUSLEVYN MITAT

Yksikön asennuslevy vaihtelee mallin mukaan. Levyn muoto ja sisäyksikön mitoitus voivat olla hieman erilaisia mallien tarjoamien sovitumahdollisuuksien mukaan. Samankokoisten sisäyksiköiden asennusmitat ovat kuitenkin samat. Katso esimerkiksi tyyppi A ja tyyppi B:

### Asennuslevyn oikea suunta

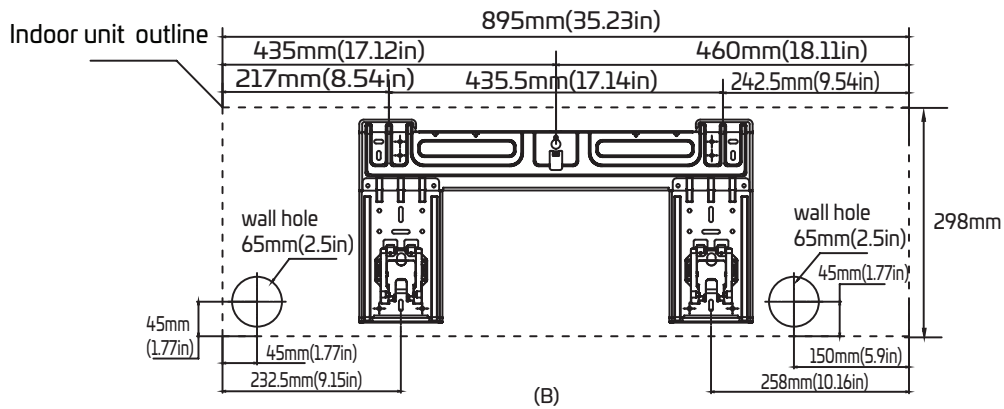
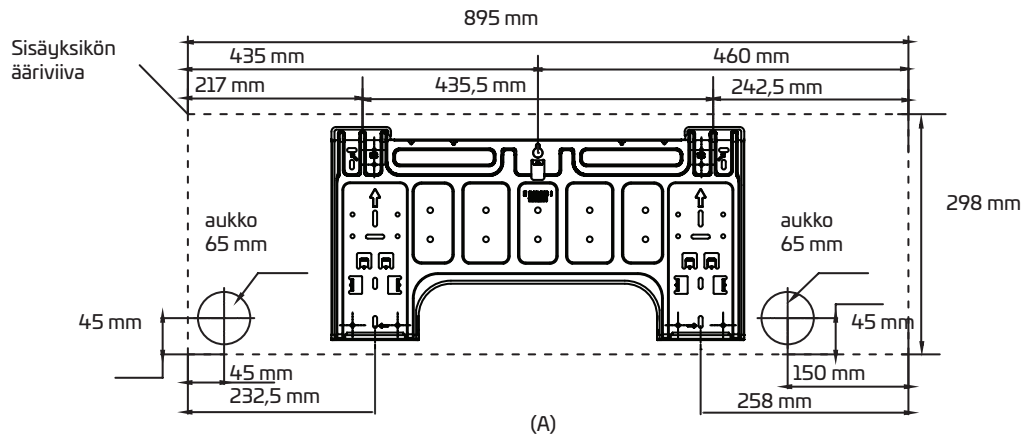
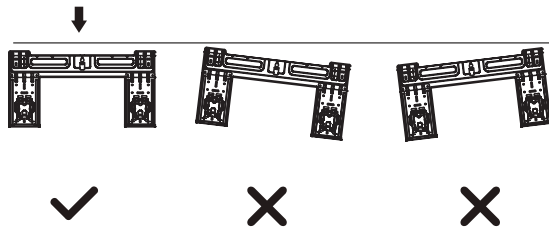

**HUOM!** Mikäli kaasupuolen yhdysputken läpimitta on  $\Phi$  16 mm tai enemmän, läpivientiaukon on oltava 90 mm.

#### Vaihe 4: Kylmäaineputkien valmistelu

Kylmäaineputket on sijoitettu yksikön takana olevan eristysputken sisälle. Putket on valmisteltava, ennen kuin ne voi viedä läpivientiaukon läpi.

1. Valitse putkien lähtöpuoli sisäyksiköstä sen perusteella, miten läpivientiaukko sijaitsee suhteessa asennuslevyyn.
2. Mikäli läpivientiaukko on yksikön takana, älä avaa muovista aukkoaihiota yksikön sivusta. Mikäli läpivientiaukko on sisäyksikön vieressä, avaa aukkoaihio. Silloin sivuun muodostuu aukko, jonka kautta putket ohjataan ulos. Mikäli aihiolevy ei irtoa käsin, käytä irrottamiseen ohutkärkisiä pihtejä.
3. Aukkoaihiossa on ura, joka helpottaa aihion katkaisua. Tehtävän aukon koko määrittyy putkien läpimitan perusteella.

Aukkoaihio

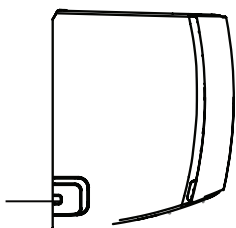

4. Mikäli yhdysputket ovat valmiina seinässä, jatka suoraan vaiheeseen Poistoletkun yhdistäminen. Mikäli putket eivät ole valmiina, yhdistä sisäyksikön kylmäaineputket sisä- ja ulkoyksiköt yhdistäviin putkiin. Tarkemmat ohjeet löytyvät tämän käyttöohjeen kohdasta Kylmäaineputkien yhdistäminen.

#### TÄRKEÄÄ TIETOA PUTKIEN LÄHTÖSUUNNASTA

Kylmäaineputket voivat lähteä sisäyksiköstä neljään suuntaan: vasemmalle, oikealle, vasemmalta taakse, oikealta taakse.

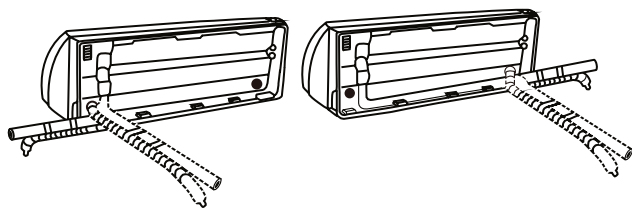

#### VAROITUS

Ole erittäin varovainen putkien taivuttamisessa yksiköstä poispäin: ne eivät saa taittua tai vaurioitua. Putkessa oleva taite vaikuttaa yksikön suoritustehoon.

#### Vaihe 5: Poistoletkun yhdistäminen

Lähtökohtaisesti tyhjennysletku liitetään yksikön vasemmalle puolelle (yksikön takaa katsottuna). Sen voi kuitenkin liittää myös oikealle puolelle. Tehokkaan tyhjennyksen varmistamiseksi poistoletku tulee liittää sille puolelle, josta kylmäaineen putket tulevat ulos.

- Kierrä liitoskohtaan teflonteippiä tukevasti niin, että liitos on tiivis eikä voi vuotaa.
- Asenna rakennuksen sisäpuolelle jäävän poistoletkun päälle solumuovieriste kondensoitumisen estämiseksi.
- Varmista veden esteetön virtaus yksiköstä kaatamalla pieni määrä vettä letkuun, kun olet ensin ottanut ilmansuodattimen pois.

FI

## ! TÄRKEÄÄ TIETOA POISTOLETKUN SIIJOITTAMISESTA

Varmista, että poistoletku kulkee alla olevan kuvan mukaisesti.

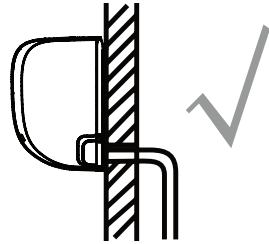

### OIKEIN

Varmista, ettei poistoletkussa on taitteita tai mutkia; ne estävät veden virtausta.

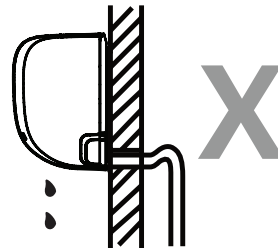

### VÄÄRIN

Poistoletkun taitteet muodostavat vesilukkoja.

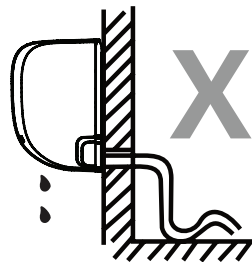

### VÄÄRIN

Poistoletkun taitteet muodostavat vesilukkoja.

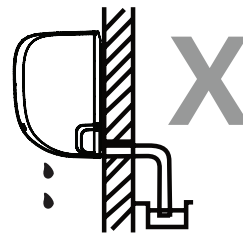

### VÄÄRIN

Älä ohjaa poistoletkun päätä veteen tai vedenkeräysastiaan. Se estää letkun tyhjentymisen kokonaan.

## KÄYTTÄMÄTTÖMÄN POISTOAUKON TULPPAAMINEN

Vuotojen estämiseksi käyttämätön poistoaukko on tulpattava mukana tulleella kumitulppalla.

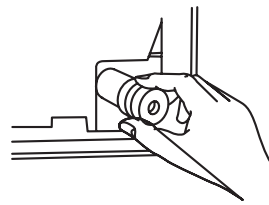

## ! LUE NÄMÄ MÄÄRÄYKSET ENNEN SÄHKÖTYÖSKENTELYN ALOITTAMISTA

1. Kaikkien kytkentöjen on noudatettava paikallisia ja kansallisia ohjeita ja määräyksiä, ja ne saa tehdä vain pätevä sähköasentaja.
2. Kaikki sähkökytkennät on tehtävä laitteen kytkentäkaavion mukaan, joka löytyy sisä- ja ulkoyksiköiden paneeleista.
3. Mikäli virransyötössä on vakava turvallisuuspuute, työ on keskeytettävä välittömästi. Selitä tilanne asiakkaalle ja äläkä suostu asentamaan yksikköä, ennen kuin turvallisuuspuute on korjattu määräysten mukaisesti.

4. Syöttöjännitteen tulee olla 90–110 % nimellisjännitteestä. Riittämätön virransyöttö voi johtaa toimintahäiriöön, sähköiskuun tai tulipaloon.
5. Mikäli virransyötölle tehdään kiinteä kytkentä, on asennettava myös ylijännitesuoja ja pääkytkin.
6. Kiinteään johtoon on asennettava moninapakytkin tai -katkaisija, jonka katkojaväli on vähintään 3 mm. Turvakytkimen/-katkaisijan saa asentaa vain pätevä sähköasentaja.
7. Laitteen saa kytkeä vain erillisen haarautumispiirin pistorasiaan. Älä kytke samaan pistorasiaan muita laitteita.
8. Varmista, että ilmastointilaitte on maadoitettu hyvin.
9. Jokaisen johtimen on oltava hyvin kiinni. Löyhällä olevat johtimet voivat johtaa kytkennän ylikuumentumiseen, jolloin vaarana on tuotteen toimintahäiriöt ja tulipalo.
10. Älä päästä johtimia koskettamaan kylmäaineputkia, kompressoria tai yksikön sisällä olevia liikkuvia osia.
11. Mikäli yksikössä on sähköllä toimiva lisälämmitin, se on sijoitettava vähintään 1 metrin päähän kaikista syttyvistä materiaaleista.
12. Sähköiskujen välttämiseksi sähkökomponentteihin ei saa koskea heti, kun yksikön virransaanti on katkaistu. Virran katkaisemisen jälkeen on aina odotettava vähintään 10 minuuttia ennen sähkökomponentteihin koskemista.



## VAARA

**JÄRJESTELMÄN VIRRANSAANTI ON KATKAISTAVA PÄÄVIRTAKYTKIMESTÄ ENNEN KAIKKIEN SÄHKÖ- JA KYTKENTÄTÖIDEN ALOITTAMISTA.**

### Vaihe 6: Signaali- ja virtajohtojen kytkeminen

Signaalijohto mahdollistaa tiedonsiirron sisä- ja ulkoyksikön välillä. Valitse ensin oikeankokoinen johto, ja valmistelee se sitten kytkentää varten.

#### Kaapelityypit

- Sisäsähköjohto (mikäli käytetään): H05VV-F tai H05V2V2-F
- Ulkosähköjohto: H07RN-F tai H05RN-F
- Signaalijohto: H07RN-F

**HUOM!** Pohjois-Amerikka. kaapelityyppi on valittava paikallisten sähkökoodien ja -määräysten mukaan.

### Sähkö- ja signaalijohtojen minimipinta-alat (ohjeellinen) (ei koske Pohjois-Amerikkaa)

Laitteen nimellisvirta (A)	Nimellinen poikkipinta-ala (mm <sup>2</sup> )
>3 ja ≤6	0,75
>6 ja ≤10	1
>10 ja ≤16	1,5
>16 ja ≤25	2,5
>25 ja ≤32	4
>32 ja ≤40	6

## OIKEAN JOHTOKOON VALITSEMINEN

Sähkö- ja signaalijohtojen sekä sulakkeiden ja katkaisijoiden koko on määritettävä yksikön maksimivirran mukaan. Maksimivirta on ilmoitettu yksikön sivupaneeliin kiinnitetys- sä arvokilvessä. Valitse tarvittava johto, sulake tai katkaisija arvokilven avulla.

**HUOM!** Pohjois-Amerikka: valitse oikea johtokoko yksikön arvokilvessä ilmoitetun MCA-kuormitettavuusarvon mukaan

1. Avaa sisäyksikön etupaneeli.
2. Avaa yksikön oikeassa laidassa oleva kytkentäkotelon kansi ruuvitaltan avulla, ja avaa sen jälkeen riviliittimen kansi. Sen alla on riviliitin.

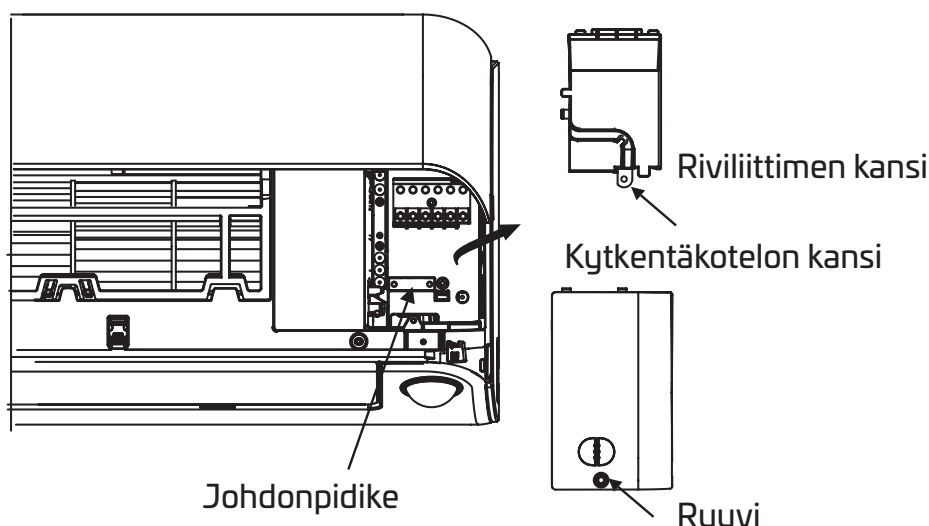

### VAARA

**KAIKISSA SÄHKÖKYTKENNÖISSÄ NOUDATETTAVA TARKASTI KYTKENTÄKAAVIO- TA, JOKA ON SIJOITETTU SISÄYKSIKÖN ETUPANEELIN TAAKSE.**

3. Irrota johtopidike riviliittimen alta, ja aseta se sivuun.
4. Ota pois muovilevy alhaalta, takaa katsottuna vasemmalla.
5. Vie signaalijohto aukon läpi laitteen takaa sen etupuolelle.
6. Kytke johto laitteen etupuolelta sisäyksikön kytkentäkaavion mukaisesti, liitä haaruk- kakenkä ja kiinnitä kaikki johtimet tukevasti vastaaviin liitäntöihin.

### VAROITUS

#### ÄLÄ SEKOITA VIRT- JA NOLLAJOHTIMIA



Se on vaarallista ja saattaa aiheuttaa ilmastointilaitteessa toimintahäiriöitä.

7. Tarkista vielä kerran, että kaikki kytkennät on tehty oikein ja pitävästi, ja kiinnitä sig- naalijohto johtopidikkeellä yksikköön. Kiristä johtopidike tiukasti paikalleen.
8. Asenna kytkentäkotelon kansi takaisin yksikön etupuolelle ja lopuksi muovilevy yksi- kön taakse.

**⚠ TÄRKEÄÄ TIETOA KYTKENNÖISTÄ  
JOHTOJEN KYTKENNÄSSÄ VOI OLLA PIENIÄ MALLIKOHTAISIA JA ALUEELLISIA EROJA.**

**Vaihe 7: Putkien ja kaapeleiden kokoaminen**

Ennen kuin putket, poistoletkun ja signaalijohton voi viedä läpivientiaukosta, ne on sidottava tilantarpeen, suojauksen ja eristyksen vuoksi (ei koske Pohjois-Amerikkaa).

1. Niputa poistoletku, kylmäaineputket ja signaalijohto alla kuvatun mukaisesti:

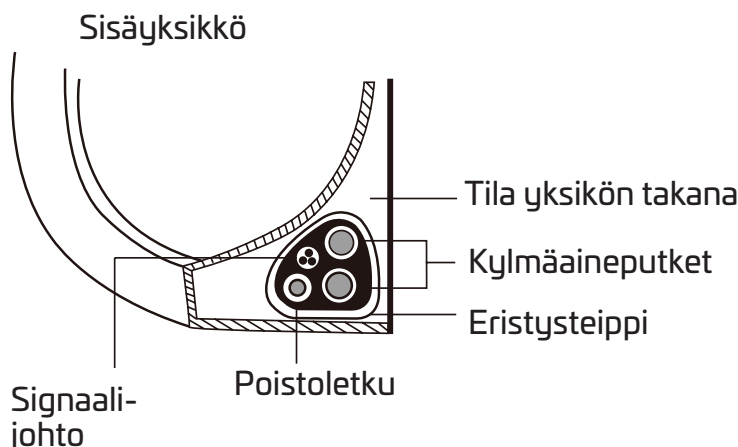

**POISTOLETKUN ON OLTAVA ALIMPANA**

Varmista, että poistoletku on nipun alimmaisena. Mikäli poistoletku on nipun päällä, poistoallas voi tulvia ja aiheuttaa vesivahinkoja tai tulipalon.

**ÄLÄ NIPUTA SIGNAALIJOHTOA YHTEEN MUIDEN JOHTOJEN KANSSA**

Älä kierrä tai pujota signaalijohtoa muiden johtojen ympärille, kun kokoat johtoja.

2. Kiinnitä poistoletku kylmäaineputkien alapuolelle vinyyliteipin avulla.
3. Kokoaa signaalijohto, kylmäaineputket ja poistoletku tiiviisti yhteen eristysteipillä. Tarkista vielä kerran, että kaikki johdot on koottu yhteen.

**JÄTÄ PUTKIEN PÄÄT VAPAAKSI**

Kokoamisessa on muistettava jättää putkien päät vapaaksi. Niihin on päästävä käsiksi asennusprosessin loppuvaiheessa, kun on aika tehdä vuototesti (ks. tämän käyttöohjeen kohta Sähkö tarkastukset ja vuototestit).

**Vaihe 8: Sisäyksikön asentaminen**

**Jos ulkoyksikköön on asennettu uudet yhdysputket:**

1. Jos kylmäaineputket on jo viety läpivientiaukon läpi, jatka vaiheeseen 4.
2. Muuten: tarkista vielä, että kylmäaineputkien päät on tiivistetty niin, ettei niihin pääse likaa tai muuta materiaalia.
3. Vie kylmäaineputki-, poistoletku- ja signaalijohtonippu hitaasti läpivientiaukon lävitse.
4. Kiinnitä sisäyksikön ylälaita asennuslevyn ylempään koukkuun.
5. Tarkista, että yksikkö on asettunut tukevasti koukkuun kuormittamalla varovasti yksikön vasenta ja oikeaa laitaa. Yksikön ei pidä keinua tai siirtyä kuormituksen voimasta.
6. Työnnä yksikön alaosa kiinni painamalla sitä tasaisesti. Paina, kunnes yksikkö napsahtaa kiinni asennuslevyn alareunassa oleviin koukkuihin.

7. Tarkista taas, että yksikkö on asettunut tukevasti koukkuun kuormittamalla varovasti yksikön vasenta ja oikeaa laitaa.

### Mikäli kylmäaineputket ovat valmiina seinässä:

1. Kiinnitä sisäyksikön ylälaita asennuslevyn ylemmään koukkuun.
2. Kallista yksikköä asennuslevyssä olevan kannattimen avulla niin, että saat riittävästi tilaa kylmäaineputkien, signaalijohdon ja poistoletkun yhdistämiseen.

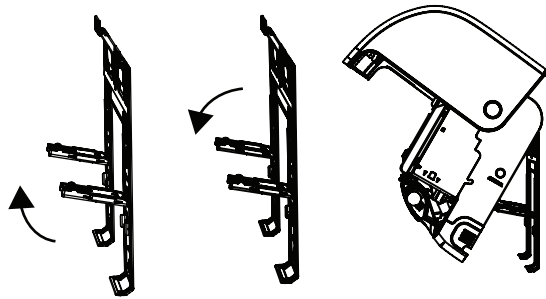

3. Yhdistä poistoletku ja kylmäaineputket (katso ohjeet tämän käyttöohjeen kohdasta Kylmäaineputkien yhdistäminen).
4. Jätä putkien liitoskohta näkyviin vuototestiä varten (ks. tämän käyttöohjeen kohta Sähkötarkastukset ja vuototestit).
5. Kun vuototesti on tehty, kierrä liitoskohdan ympärille eristysteippiä.
6. Ota yksikköä kallistava kannake tai kiila pois.
7. Työnnä yksikön alaosa kiinni painamalla sitä tasaisesti. Paina, kunnes yksikkö napsahtaa kiinni asennuslevyn alareunassa oleviin koukkuihin.

### YKSIKKÖÄ VOI SÄÄTÄÄ

Muista, että asennuslevyn koukut ovat laitteen takana olevia reikiä kapeammat. Mikäli seinässä valmiina olevien putkien yhdistämiseen ei ole jäänyt tarpeeksi tilaa, voit siirtää yksikköä vasemmalle tai oikealle noin 30–50 mm mallista riippuen.

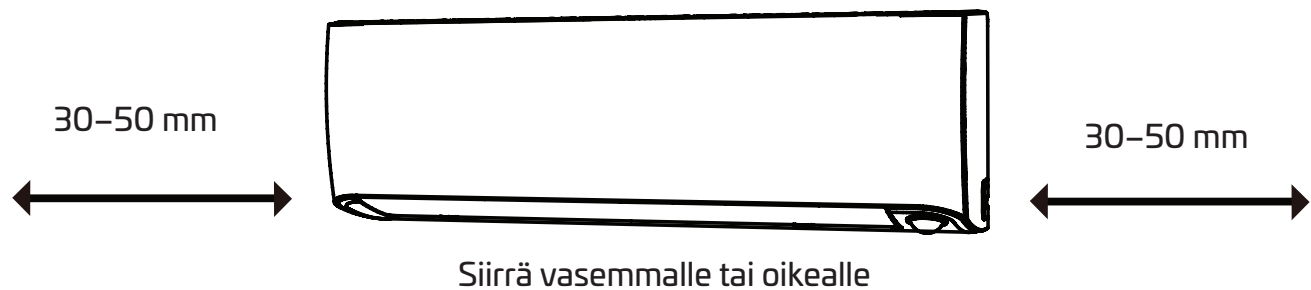



# ULKOYKSIKÖN ASENTAMINEN

Yksikkö on asennettava paikallisten ohjeiden ja määräysten mukaisesti. Eri alueiden määräykset voivat poiketa toisistaan jonkin verran.

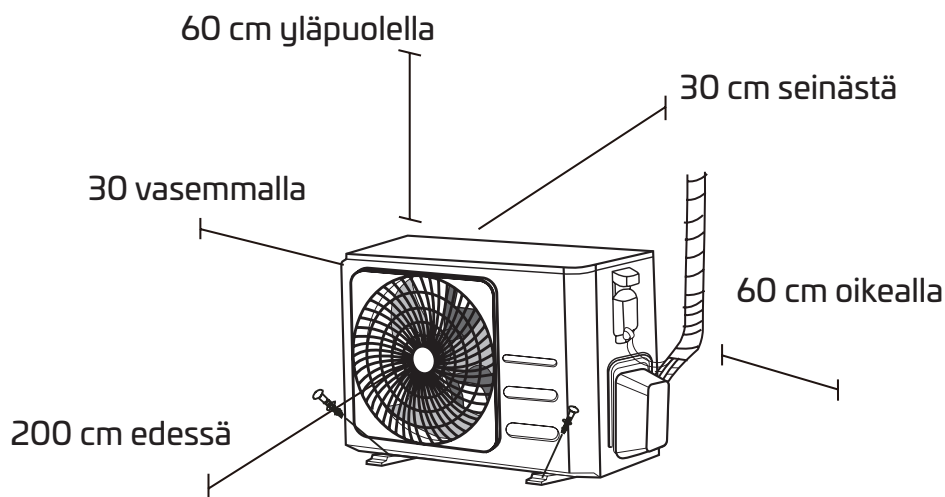

## Asennusohjeet – ulkoyksikkö

### Vaihe 1: Asennuskohdan valitseminen

Ennen ulkoyksikön asennusta sille on valittava sopiva kohta. Seuraavat perusvaatimukset auttavat valitsemaan yksikölle sopivan sijoituskohdan.

### Oikein tehty asennus täyttää seuraavat vaatimukset:

Kaikki mitoitustekniset vaatimukset täyttyvät, ks. Asennuksen vaatima tila edellä.

- Ilma pääsee kiertämään ja vaihtumaan hyvin
- Vakaa ja kiinteä alustarakenne – paikka kestää yksikön painon eikä aiheuta tärinää
- Yksikön äänet eivät häiritse muita
- Yksikkö on suojassa pitkäkestoiselta auringonpaisteelta tai sateelta
- Mikäli alueella esiintyy lumisateita, nosta yksikkö maan tasalta jäänmuodostuksen ja vaurioiden ehkäisemiseksi. Asenna yksikkö niin, että se asettuu alueen keskimääräistä lumensyvyyttä korkeammalle. Minimikorkeuden tulee olla 46 cm

### ÄLÄ asenna yksikköä seuraaviin paikkoihin:

- ⊘ Lähelle estettä, joka voi häiritä yksikön tulo- ja poistoilmankiertoa
- ⊘ Lähelle yleistä kulkuväylää, ruuhkaisille alueille tai paikkaan, jossa yksikön ääni häiritsee muita ihmisiä
- ⊘ Lähelle eläimiä tai kasveja, joille yksiköstä poistuva lämmin ilma on haitallista
- ⊘ Lähelle mitään syttyvän kaasun lähdeä
- ⊘ Paikkaan, jossa esiintyy suuria määriä pölyä
- ⊘ Paikkaan, jossa esiintyy merkittävästi suolaisia ilmavirtoja

## ERIKOISTOIMENPITEET ÄÄRIMMÄISTEN SÄÄOLOSUHTEIDEN VARALTA

### Mikäli yksikkö altistuu voimakkaille tuulille:

Asenna yksikkö niin, että sen ilmanpoisto asettuu 90° kulmaan tuulen suuntaan nähden. Rakenna yksikön eteen tarvittaessa suoja, joka estää erittäin voimakkaiden tuulien ohjautumisen yksikköön.

Ks. kuvat alla.

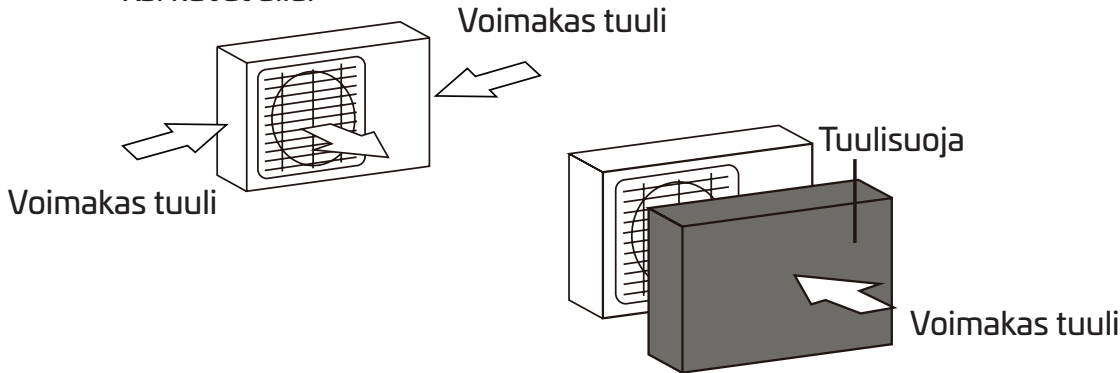

### Mikäli yksikkö altistuu usein kovalle vesi- tai lumisateelle:

Rakenna yksikön yläpuolelle suoja, joka suojaa sitä sateelta tai lumelta. Varo kuitenkin, ettei ilmankierto yksikön ympärillä häiriinny.

### Mikäli yksikkö altistuu toistuvasti suolaiselle ilmalle (rannikot):

Valitse ulkoyksikkö, joka on suunniteltu erityisesti korrosiivisiin olosuhteisiin.

## Vaihe 2: Poistoliitännän asentaminen (vain ilmalämpöpumppu)

Ennen ulkoyksikön lopullista kiinnitystä sen pohjaan on asennettava poistoliitäntä. Huomaa, että poistoliitännästä on kaksi versiota ulkoyksikön tyyppin mukaan.

### Mikäli poistoliitännässä on kuminen tiiviste (ks. kuva A):

1. Asenna kumitiiviste poistoliitännän päähän, joka asennetaan ulkoyksikköön.
2. Aseta poistoliitäntä yksikön pohja-altaan reikään.
3. Käännä poistoliitäntää 90°, kunnes se naksahtaa paikalleen liitäntä yksikön etuosaan päin.
4. Liitä poistoliitäntään poistoletkun jatko-osa (ei sisälly), joka ohjaa lämmitystilassa muodostuvan veden pois yksikön luota.

### Mikäli poistoliitännässä ei ole kumitiivistettä (ks. kuva B):

1. Aseta poistoliitäntä yksikön pohja-altaan reikään. Poistoliitäntä naksahtaa paikalleen.
2. Liitä poistoliitäntään poistoletkun jatko-osa (ei sisälly), joka ohjaa lämmitystilassa muodostuvan veden pois yksikön luota.

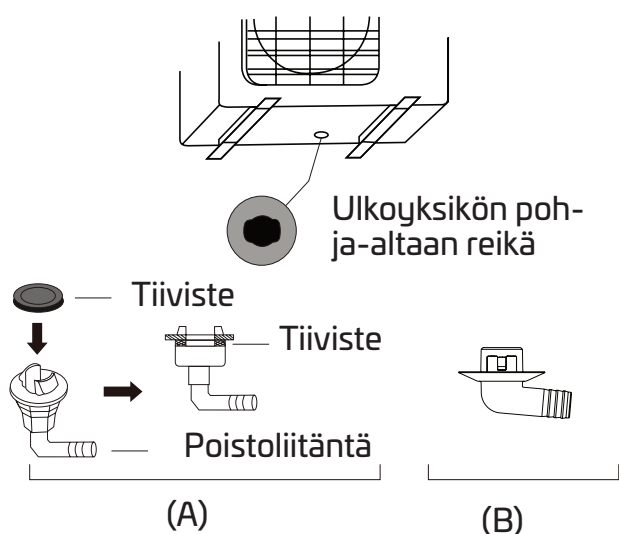

**! KYLMILLÄ ALUEILLA**  
Kylmillä alueilla poistoletku on sijoitettava mahdollisimman pystyyn niin, että vesi poistuu nopeasti. Jos vesi poistuu hitaasti, se voi jäättyä letkuun ja aiheuttaa yksikön tulvimisen.

### Vaihe 3: Ulkoyksikön ankkurointi

Ulkoyksikön voi ankkuroida maahan tai seinään asennettavaan kannakkeeseen pulteilla (M10). Valmistele yksikön asennuskohta alla olevan mittapiirroksen mukaan.

### YKSIKÖN ASENNUSMITAT

Seuraavaan on koottu tiedot eri ulkoyksikkömallien rakennemitoista ja asennusjalkojen välisistä etäisyyksistä. Valmistele yksikön asennuskohta alla olevan mittapiirroksen mukaan.

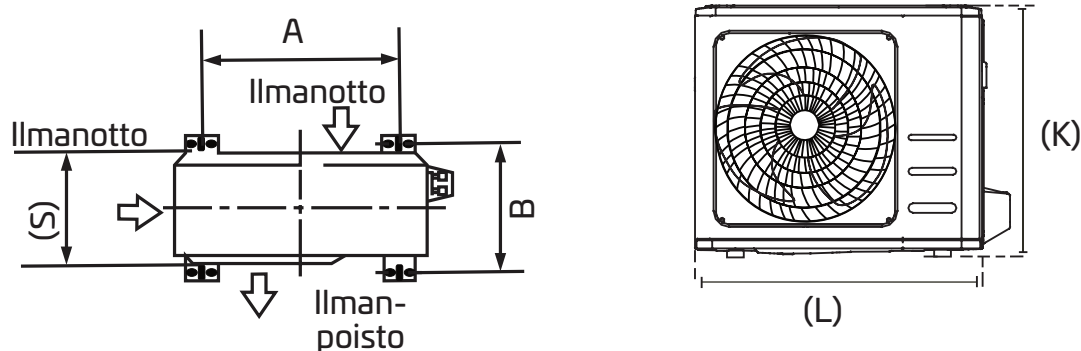

Ulkoyksikön mitat (mm)	Asennusmitat	
L x K x S	Etäisyys A (mm)	Etäisyys B (mm)
805x554x330 mm	511 mm	317 mm

FI

**Yksikön asentaminen maahan tai betonialustan päälle:**

1. Merkitse neljän laajennuspultin paikat, ks. mittapiirros.
2. Esiporaa reiät laajennuspulteille.
3. Asenna mutteri kunkin laajennuspultin päähän.
4. Napauta laajennuspultit vasaralla esiporattuihin reikiin.
5. Ota mutterit pois laajennuspulteista ja asenna ulkoyksikkö pulttien päälle.
6. Asenna jokaiseen laajennuspulttiin aluslevy, ja asenna sitten mutterit takaisin.
7. Kiristä mutterit tiukasti avaimella.

**VAARA****BETONIN PORAUKSESSA ON SYYTÄ KÄYTTÄÄ AINA SUOJALASEJA****Yksikön asentaminen seinäkannattimen avulla:****VAROITUS****Varmista, seinä on kiinteää tiiltä, betonia tai muuta lujaa materiaalia. Asennuskohdan kantokyvyn on oltava vähintään neljä kertaa yksikön paino.**

1. Merkitse kannattimen kiinnitysreikien paikat, ks. mittapiirros.
2. Esiporaa reiät laajennuspulteille.
3. Asenna mutteri ja aluslevy kunkin laajennuspultin päähän.
4. Kierrä laajennuspultit kannakkeiden reikien läpi, aseta kannakkeet paikoilleen ja napauta laajennuspultit seinään vasaran avulla.
5. Tarkista, että kannakkeet ovat samalla korkeudella.
6. Nosta yksikkö varovasti ylös, ja ohjaa sen asennusjalat kannakkeisiin.
7. Kiinnitä yksikkö tukevasti kannakkeisiin.
8. Käytä asennuksessa mahdollisuuksien mukaan kumitiivisteitä, jotka vähentävät värinä ja ääntä.

**Vaihe 4: Signaali- ja virtajohtojen kytkeminen**

Ulkoyksikön riviliitin on kytkentäkotelon kannen alla yksikön sivulla. Kytkentäkotelon kannen sisäpuolelle on painettu täydellinen kytkentäkaavio.

**VAARA****JÄRJESTELMÄN VIRRANSAANTI ON KATKAISTAVA PÄÄVIRTAKYTKIMESTÄ ENNEN KAIKKIEN SÄHKÖ- JA KYTKENTÄTÖIDEN ALOITTAMISTA.**

1. Kaapelin valmistelu ennen kytkemistä:

## OIKEAN KAAPELIN VALITSEMINEN

Valitse oikea kaapeli; ks. kohta "Kaapelityypit" sivulla 261.

## OIKEAN JOHTOKOON VALITSEMINEN

Sähkö- ja signaalijohtojen sekä sulakkeiden ja katkaisijoiden koko on määritettävä yksikön maksimivirran mukaan. Maksimivirta on ilmoitettu yksikön sivupaneeliin kiinnitettyssä arvokilvessä. HUOM! Pohjois-Amerikka: valitse oikea johtokoko yksikön arvokilvessä ilmoitetun MCA-kuormitettavuusarvon mukaan

- Poista kuorimapihdeillä johdon molemmista päistä kumipäälylystettä noin 40 mm niin, että sisällä olevat johtimet näkyvät.
- Kuori johtimien päistä eristeet pois.
- Kiinnitä haarukkaliitimet johtimien päihin puristuspihtien avulla.

## VARMISTA VAIHEJOHTIMEN KYTKENTÄ

Varmista, ettet sekoita virtajohdinta ("L") muihin johtimiin.



### VAARA

**KAIKISSA SÄHKÖKYTKENNÖISSÄ NOUDATETTAVA TARKASTI KYTKENTÄKAAVIOTA, JOKA SIJAITSEE ULKOYKSIKÖN KYTKENTÄKOTELON KANNEN SISÄPUOLELLA.**

- Avaa kytkentäkotelon kansi ja ota se pois.
- Irrota johtopidike riviliittimen alta, ja aseta se sivuun.
- Kytke johto kytkentäkaavion mukaisesti: kiinnitä jokaisen johtimen haarukkaliitin vastaavaan liitäntään hyvin.
- Tarkista, että kaikki liitännät on tehty hyvin, ja kierrä sitten johtimet niin, ettei sadevesi pääse valumaan liittimeen.
- Kiinnitä johto yksikköön johtopidikkeen avulla. Kiristä johtopidike tiukasti paikalleen.
- Eristä käyttämättömät johtimet PVC-sähköteipillä. Järjestä johtimet niin, etteivät ne koske sähkö- tai metalliosiin.
- Asenna kytkentäkotelon kansi takaisin laitteen sivulle, ja kiinnitä se ruuveilla.

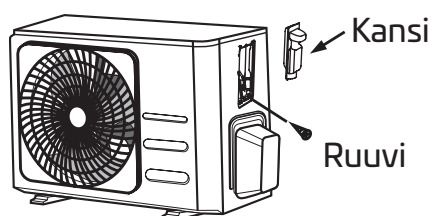

**HUOM!** Mikäli johtopidike näyttää seuraavalta, valitse sopiva läpivienti johdon paksuuden mukaan.



Kolme aukkokokoa: pieni, suuri, keskikoko

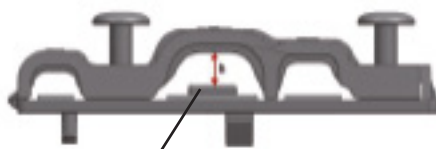

Mikäli johto ei asetu paikalleen hyvin, tue sitä lukitsimella niin, että saat kiinnitettyä sen tiukasti.

FI

## Pohjois-Amerikka

1. Ota kytkentäkotelon kansi pois avaamalla 3 ruuvia.
2. Ota kaikki suojukset pois eristyslevystä.
3. Asenna eristysputket (ei sisälly) tilapäisesti eristyslevyyn.
4. Yhdistä huolellisesti sekä virtajohto että pienjännitejohdot vastaaviin liitäntöihin riviliittimessä.
5. Maadoita yksikkö paikassa olevien määräysten mukaisesti.
6. Varmista jokaisen kaapelin oikea pituus, jätä pituutta noin 10 cm vaadittavaa pituutta enemmän.
7. Varmista eristeputket lukkomuttereilla.

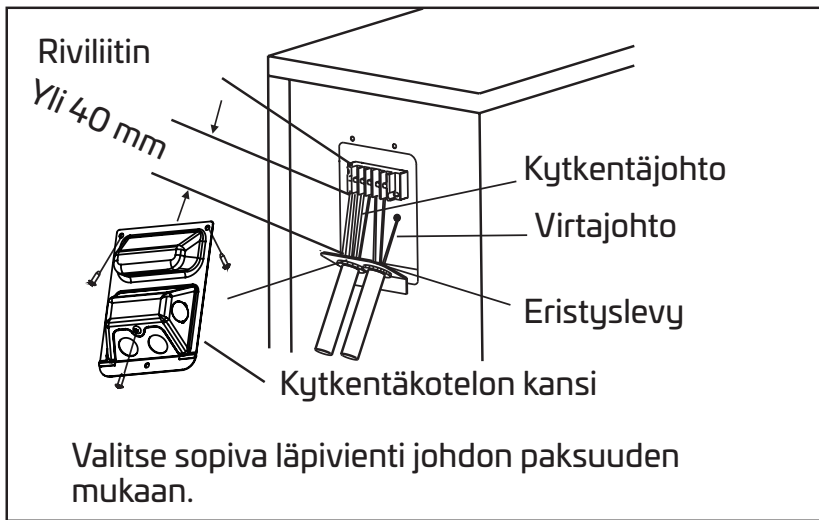

# KYLMÄAINEPUTKIEN YHDISTÄMINEN

Kylmäaineputkien liittämässä on pidettävä huolta, ettei yksikköön pääse mitään muuta ainetta tai kaasua kuin laitteelle määritetty kylmäaine. Muiden kaasujen tai aineiden läsnäolo heikentää yksikön suorituskykyä ja voi johtaa paineen nousemiseen epänormaalin korkeaksi jäähtyvyssyklin aikana. Tämä voi johtaa räjähdyksen ja henkilövahinkoihin.

## Tärkeää tietoa putkien pituudesta

Kylmäaineputkien pituus vaikuttaa yksikön suorituskykyyn ja energiankulutukseen. Nimellisteho määritetään yksiköillä, joiden putkenpituus on 5 metriä (Pohjois-Amerikassa määrittäminen on 7,5 m). Tärinän ja melun minimoimiseksi putkien pituuden on oltava vähintään 3 metriä.

Tietyillä trooppisilla alueilla R290-kylmäaineella toimiviin malleihin ei voi lisätä kylmäainetta ja kylmäaineputkiston maksimipituus on 10 metriä.

Alla olevasta taulukosta näkyvät putkien maksimipituudet ja putouskorkeudet.

## Kylmäaineputkien maksimipituus ja putouskorkeus yksikkömallien mukaan

Malli	Kapasiteetti (BTU/h)	Maks. pituus (m)	Maks. putouskorkeus (m)
R410A, R32 split-invertori-ilmastointilaite	<15 000	25 m	10 m
	≥ 15 000 ja < 24 000	30 m	20 m
	≥ 24 000 ja < 36 000	50 m	25 m

## Kytkeäohjeet – kylmäaineputket

### Vaihe 1: Putkien katkaiseminen

Kylmäaineputkien valmistelussa on kiinnitettävä erityistä huomiota putkien huolelliseen katkaisuun ja muhvaukseen. Se on tärkeää tehokkaan toiminnan ja mahdollisimman vähäisen huoltotarpeen vuoksi.

1. Mittaa etäisyys sisä- ja ulkoyksikön välillä.
2. Katkaise putki putkileikkurilla hieman mitattua etäisyyttä pidemmäksi.
3. Varmista, että katkaisu tapahtuu tarkasti 90 asteen kulmassa.

FI

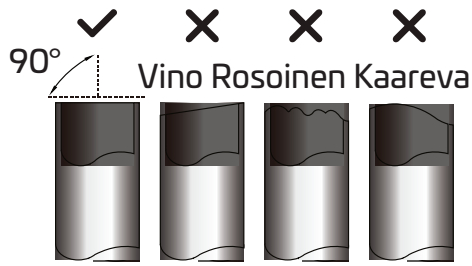

### **VARO, ETTEI PUTKEN MUOTO MUUTU KATKAISUSSA**

Varo erityisesti, ettei putki vaurioidu, taitu tai muutu katkaisun yhteydessä. Muuten yksikön lämmitysteho heikentyy merkittävästi.

#### **Vaihe 2: Purseiden poistaminen**

Purseet voivat estää kylmäaineputkien liitoksen ilmatiiviiden.

Ne on poistettava huolellisesti.

1. Kallista putkea alaspäin, jotta pursejäte ei putoa putken sisään.
2. Puhdista purseet putken katkaistusta päästä kokonaan aventimella tai purseenpoistotyökalulla.



#### **Vaihe 3: Putken päiden muhvaus**

Ilmatiiviyys edellyttää myös huolellista muhvausta.

1. Kun katkaistusta päästä on poistettu purseet, sulje putken molemmat päät PVC-teipillä niin, ettei putken sisälle pääse vieraita materiaaleja.
2. Asenna eristysmateriaali putken päälle.
3. Aseta muhvimutterit putken molempiin päihin. Varmista, että mutterit ovat oikein päin, sillä niiden suuntaa ei voi vaihtaa eikä niitä ei voi asentaa putkeen uudelleen muhvauksen jälkeen.

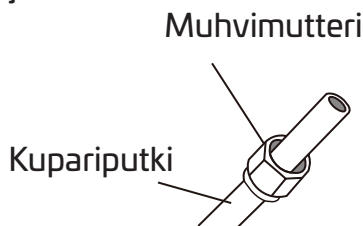

4. Ota PVC-teipit pois putken päistä, kun olet valmis tekemään muhvauksen.
5. Kiinnitä muhvausmalli putken päähän. Putken pään on työnnyttävä muhvausmallin reunan taakse alla olevan taulukon mittatietojen mukaisesti.

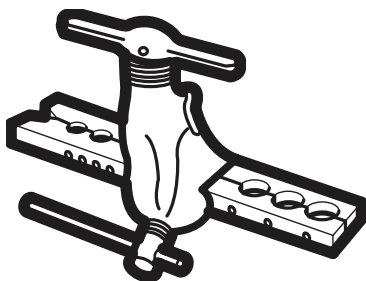



## PUTKEN ULOTTUMINEN MUHVAUSMALLIN REUNAN TAAKSE

Ulkoläpimitta Putki (mm)	A (mm)	
	Min.	Maks.
Ø 6,35 mm	0,7 mm	1,3 mm
Ø 9,52 mm	1,0 mm	1,6 mm
Ø 12,7 mm	1,0 mm	1,8 mm
Ø 16 mm	2,0 mm	2,2 mm
Ø 19 mm	2,0 mm	2,4 mm

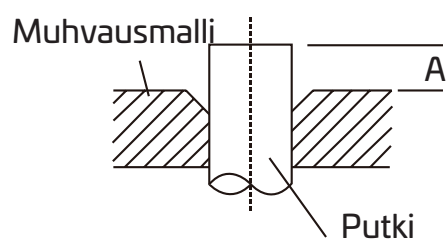

- Vie muhvaustyökalu muhvausmallille.
- Käännä muovaustyökalun kahvaa myötäpäivään, kunnes putki on muhvattu kokonaan.
- Ota muhvaustyökalu ja -malli pois ja tarkasta putken pää halkeamien ja epäsäännöllisen muhvauksen varalta.

### Vaihe 4: Putkien yhdistäminen

Kylmäaineputkia ei saa kiristää liian tiukalle eikä putkien muoto saa muuttua yhdistämisessä. Asenna ensin pienipaineinen putki ja sen jälkeen korkeapaineinen putki.

### PIENIN TAIVUTUSSÄDE

Kylmäaineputkien pienin taivutussäde on 10 cm.

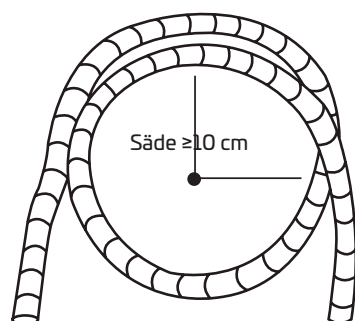

FI

## Putkien yhdistäminen sisäyksikköön

1. Keskitä yhdistettävät kaksi putkea.

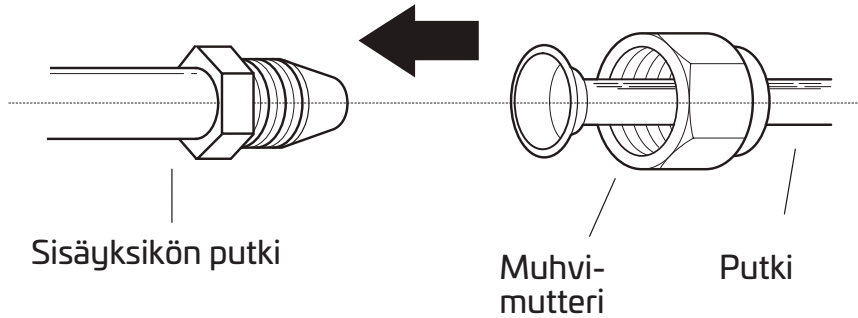

2. Kiristä muhvimutteri mahdollisimman tiukalle käsin.
3. Ota ruuviavaimella ote mutterista yksikön putkessa.
4. Pidä yksikön putken mutteri lujassa otteessa ja kiristä muhvimutteri momenttiavaimella alla olevasta Liitosten vääntömomentit -taulukosta löytyvän arvon mukaan. Löysää muhvausmutteria hieman ja kiristä sitten uudelleen.

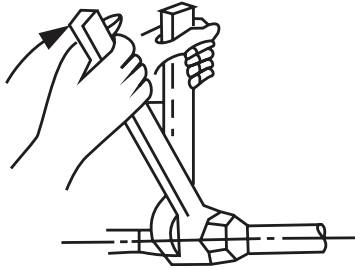

## LIITOSTEN VÄÄNTÖMOMENTIT

Ulomman putken läpimitta (mm)	Kiristysmomentti (Nm)	Muhvin koko (B) (mm)	Muhvin muoto
Ø 6,35 mm	18–20 Nm	8,4–8,7 mm	
Ø 9,52 mm	32–39 Nm	13,2–13,5 mm	
Ø 12,7 mm	49–59 Nm	16,2–16,5 mm	
Ø 16 mm	57–71 Nm	19,2–19,7 mm	
Ø 19 mm	67–101 Nm	23,2–23,7 mm	

## ⚠ ÄLÄ KÄYTÄ LIIKAA VOIMAA

Liian suuri vääntövoima voi rikkoa mutterin ja vaurioittaa kylmäaineputkea. Alla olevassa taulukossa annettuja vääntömomenteja ei saa ylittää.

## Putkien yhdistäminen ulkoyksikköön

1. Avaa ja ota pois turventiilien suojus ulkoyksikön sivusta.
2. Ota suojatulpat pois venttiileiden päästä.
3. Kohdista muotoillut putkenpäät venttiileiden kanssa, ja kiristä muhvimutterit mahdollisimman tiukalle käsin.
4. Ota ruuviavaimella venttiilin rungosta. Älä ota kiinni mutterista, joka tiivistää huoltoventtiilin.

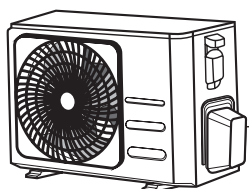

Venttiilisuojaus

5. Pidä venttiilin runko lujassa otteessa ja kiristä muhvimutteri momenttiavaimella oikean arvon mukaan.
6. Löysää muhvausmutteria hieman ja kiristä sitten uudelleen.
7. Toista vaiheet 3–6 toiselle putkelle.

## ! PIDÄ AVAIMELLA KIINNI VENTTIILIN RUNGOSTA

Muhvimutterin kirittämisestä välittyvä vääntömomentti voi muuten vaurioittaa venttiilin muita osia.

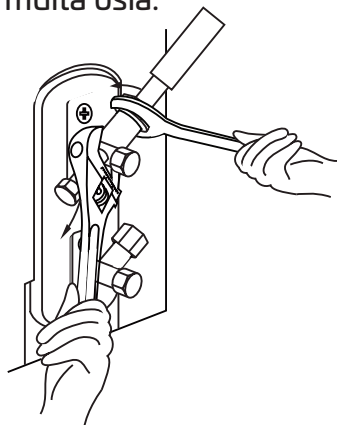

# ILMAUS

## Valmistelut ja varotoimenpiteet

Ilma ja vieraat materiaalit kylmäainepiirissä voivat johtaa paineen epänormaaliin nousuun, jonka seurauksena voi olla ilmastointilaitteen vaurioituminen ja tehon heikentyminen sekä henkilövahinkoja. Poista kylmäainejärjestelmästä ilma ja kondensoitumaton kaasu ja kosteus tyhjäpumpun ja painemittarin avulla.

Ilmaus tulee tehdä käyttöönoton yhteydessä sekä silloin, kun yksikköä on siirretty.

## ENNEN ILMAUKSEN TEKEMISTÄ

- Varmista, että sisä- ja ulkoyksikön välisten putkien liitokset ovat hyvin kiinni.
- Varmista myös, että kaikki sähköliitokset ovat hyvin kiinni.

## Ohjeet järjestelmän ilmaukseen

1. Liitä painemittarin mittausletku ulkoyksikön pienpaineventtiin huoltoliitännään.
2. Liitä painemittarin toinen mittausletku tyhjäpumppuun.
3. Avaa painemittarin pienpainepuoli. Pidä korkeapainepuoli suljettuna.
4. Aloita ilmaus käynnistämällä tyhjäpumppu.
5. Käytä pumppua vähintään 15 minuuttia tai kunnes yhdistetyn paine- ja tyhjiömittarin lukema on -76cmHG (-10 Pa).
6. Sulje painemittarin pienpainepuoli ja sammuta tyhjäpumppu.

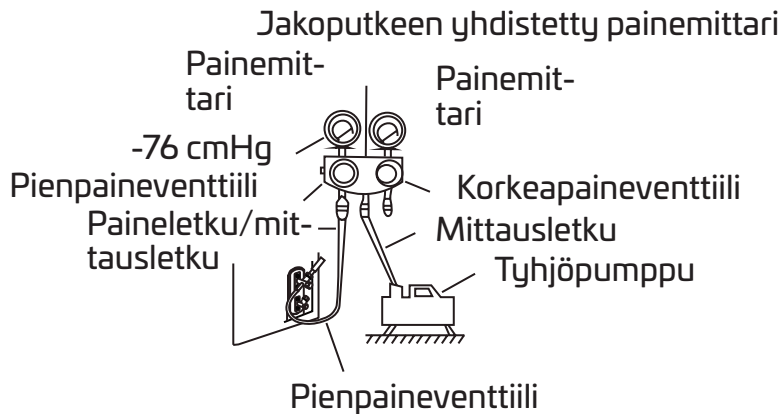

7. Odota 5 minuuttia ja tarkista sitten, ettei järjestelmän paine ole muuttunut.
8. Mikäli paine on muuttunut, katso kohdasta Kaasuvuototesti ohjeet vuototarkastuksen tekemiseen. Mikäli paine ei ole muuttunut, ota suojus pois
9. turvaventtiilistä (korkeapaineventtiili). Aseta kuusioavain turvaventtiiliin (korkeapaineventtiili) ja avaa venttiili kääntämällä avainta neljänneskierto vastapäivään. Kuuntele kaasun poistumista järjestelmästä, ja sulje sitten venttiili 5 sekunnin kuluttua.
10. Tarkkaile painemittaria minuutin ajan ja varmista, ettei paine muutu. Painemittarin arvon tulee olla hieman ilmakehän painetta korkeampi.
11. Ota mittausletku pois huoltoliitännästä.
12. Avaa sekä korkea- että pienpainemittari kuusioavaimella kokonaan.
13. Sulje kaikkien kolmen venttiilin (huoltoliitännä, korkeapaineventtiili ja pienpaineventtiili)

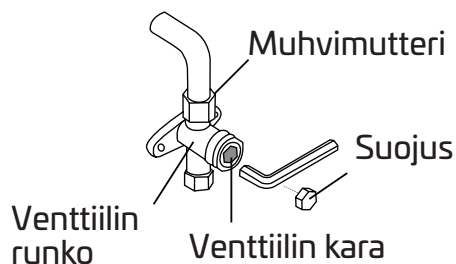

suojukset tiukalle käsin. Tarvittaessa voit kiristää ne tiukemmalle momenttiavaimella.

## ! AVAA VENTTIILIN KARA VAROVASTI

Avaa venttiilin kara kääntämällä kuusioavaimella, kunnes se ei enää käänny. Älä yritä avata venttiiliä enempää.

### Tärkeää tietoa kylmäaineen lisäämisestä

Joihinkin järjestelmiin on lisättävä kylmäainetta putkien pituuden mukaan. Putkien sallittu pituus vaihtelee sijaintipaikan määräysten mukaan. Esimerkiksi Pohjois-Amerikassa putken sallittu pituus on 7,5 m. Muilla alueilla putken sallittu pituus on 5 m.

Kylmäaine lisätään ulkoyksikön pienpaineventtiilin huoltoliitännästä. Kylmäainelisän määrä voidaan laskea seuraavan kaavan avulla:

### KYLMÄAINELISÄN TARVE PUTKIPITUUDEN MUKAAN

Yhteysputken pituus (m)	Ilmanpuhdistusmenetelmä	Kylmäainelisä	
< Sallittu putkipituus	Tyhjöpumppu	-	
> Sallittu putkipituus	Tyhjöpumppu	Nestepuoli: Ø 6,35 mm R32: (Putken pituus – sallittu pituus) x 12 g/m R290: R290: (Putken pituus – sallittu pituus) x 10 g/m R410A: (Putken pituus – sallittu pituus) x 15 g/m R22: (Putken pituus – sallittu pituus) x 20 g/m	Nestepuoli: Ø 9,52 mm R32: (Putken pituus – sallittu pituus) x 24 g/m R290: (Putken pituus – sallittu pituus) x 18 g/m R410A: (Putken pituus – sallittu pituus) x 30 g/m R22: (Putken pituus – sallittu pituus) x 40 g/m

R290-kylmäaineyksikköön voi lisätä kylmäainetta yhteensä enintään: 387 g (<=9000 Btu/h), 447 g (>9000 Btu/h ja <=12 000 Btu/h), 547 g (>12 000 Btu/h ja <=18 000 Btu/h), 632 g (>18 000 Btu/h ja <=24 000 Btu/h).



**VAROITUS! ÄLÄ SEKOITA** erityyppisiä kylmäaineita keskenään.

# SÄHKÖ- JA KAASUVUOTOTESTIT

## Ennen testausta

Suorita testikäyttö vasta sitten, kun seuraavat vaiheet on suoritettu:

- Sähköturvallisuustestit – Vahvista, että yksikön sähköjärjestelmä on turvallinen ja toimii oikein
- 
- Kaasuvuototesti – tarkista kaikki muhvimutteriliitokset ja vahvista, ettei järjestelmä vuoda
- Varvista, että kaasu- ja nesteventtiilit (korkea ja pienpaineventtiilit) ovat kokonaan auki

## Sähköturvallisuustestit

Vahvista asentamisen jälkeen, että kaikki sähkökytkennät on asennettu paikallisten ja kansallisten määräysten sekä asennusohjeiden mukaisesti.

## ENNEN TESTAUSTA

### Maadoituksen tarkistus

Tarkista maadoitusresistanssi sekä silmämääräisesti että maadoitusresistanssimittarilla. Maadoitusresistanssin oltava alle 0,1.

Huom! Tätä ei välttämättä vaadita joillakin alueilla Pohjois-Amerikassa.

## TESTAUKSEN AIKANA

### Sähkövuototesti

Testaa järjestelmä kattavasti sähkövuotojen varalta testikäytön aikana sähkömittakärkien ja yleismittarin avulla.

Mikäli havaitset sähkövuodon, sammuta yksikkö välittömästi ja kutsu paikalle pätevä sähköasentaja etsimään ja korjaamaan vuodon syy.

Huom! Tätä ei välttämättä vaadita joillakin alueilla Pohjois-Amerikassa.



## VAARA – SÄHKÖISKUN MAHDOLLISUUS

**KAIKKIEN KYTKENTÖJEN ON NOUDATETTAVA PAIKALLISIA JA KANSALLISIA OHJEITA JA MÄÄRÄYKSIÄ, JA NE SAA TEHDÄ VAIN PÄTEVÄ SÄHKÖASENTAJA.**

### Kaasuvuototestit

Kaasuvuotoja voi etsiä kahdella tavalla.

### Saippua-vesi-liuos

Levitä pehmeällä harjalla saippuavettä tai nestemäistä pesuainetta- ja ulkoyksikön putkien jokaiseen liitoskohtaan. Ilmakuilien muodostuminen kertoo vuodosta.

### Vuodonpaikannin

Katso laitteen manuaalista ohjeet vuodonpaikantimen käyttöön.

## KAASUVUOTOTESTIN JÄLKEEN

Laita venttiilinsuojus ulkoyksikköön, kun olet varmistanut, ettei MIKÄÄN putkiliitos vuoda.

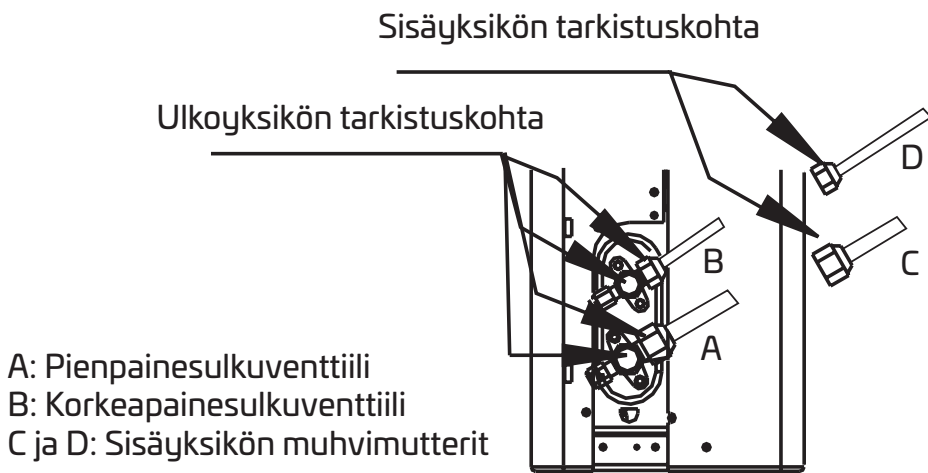

## TESTIKÄYTTÖ

### Testikäyttöohjeet

Testikäytön tulee kestää vähintään 30 minuuttia.

1. Kytke yksikköön virta.
2. Käynnistä yksikkö painamalla kaukosäätimen virtapainiketta.
3. Paina MODE-toimintatilapainiketta ja selaa toimintoja, yksi kerrallaan:
  - JÄÄHDYTYS – valitse alhaisin käytössä oleva lämpötila
  - LÄMMITYS – valitse korkein käytössä oleva lämpötila
4. Anna toiminnon olla käynnissä 5 minuuttia ja tee sen jälkeen seuraavat tarkistukset:

Suoritettavien tarkastusten lista	HYVÄKSYTTY/HYLÄTTY	
Ei sähkövuotoja		
Yksikkö on maadoitettu oikein		
Kaikki sähköliitännät on suojattu oikein		
Sisä- ja ulkoyksikkö on asennettu oikein		
Mikään putkiliitos ei vuoda	Ulkona (2):	Sisällä (2):
Vesi poistuu hyvin poistoletkusta		
Kaikki putket on eristetty oikein		
Yksikön JÄÄHDYTYS-toiminto toimii oikein		
Yksikön LÄMMITYS-toiminto toimii oikein		
Sisäyksikön ohjaussiivekkeet toimivat oikein		
Sisäyksikkö vastaa kaukosäätimen signaaleihin		

FI

## TARKISTA PUTKILIITÄNNÄT VIELÄ KERRAN

Kylmäainepiirin paine nousee, kun laite on käynnissä. Tämä voi tuoda esiin vuotoja, joita ei voitu havaita ensimmäisessä vuototarkastuksessa. Tarkista testikäytön aikana huolellisesti vielä kerran, ettei mikään kylmäaineputkien liitäntäpiste vuoda. Katso kohdasta Kaasuvuototestit ohjeet vuototarkastuksen tekemiseen.

5. Kun testikäyttö on suoritettu onnistuneesti ja olet vahvistanut, että kaikki kohdat Suoritettavien tarkistusten listasta on käyty läpi ja **HYVÄKSYTTY**, jatka seuraavasti:

- Siirrä yksikkö kaukosäätimellä normaalin toimintalämpötilaan.
- Suojaa eristeteipillä sisäyksikön kylmäaineputkien liitännät, jotka jätettiin paljaksi sisäyksikön asennusvaiheessa.

## MIKÄLI YMPÄRISTÖN LÄMPÖTILA ON ALLE 17 °C

JÄÄHDYTYS-toimintoa ei voi käynnistää kaukosäätimestä, kun ympäristön lämpötila on alle 17 °C. Tässä tapauksessa jäähdytystoiminnon voi testata **MANUAALINEN OHJAUS**-painikkeella.

- Nosta sisäyksikön etupaneelia, kunnes se naksahda paikalleen.
- Etsi **MANUAALINEN OHJAUS** -painike näyttökotelon oikeasta laidasta. Valitse **JÄÄHDYTYS**-toiminto painamalla painiketta kaksi kertaa.
- Suorita testikäyttö normaaliin tapaan.

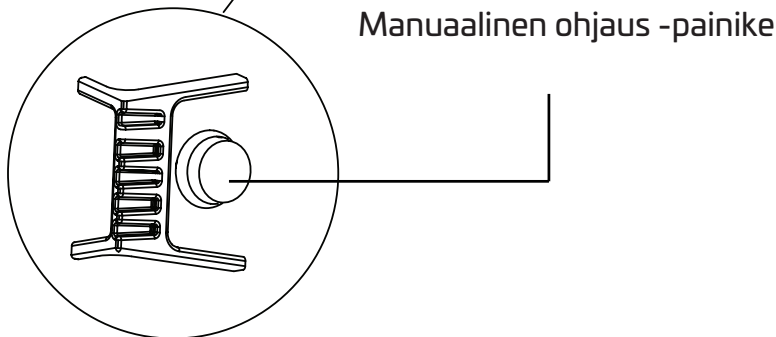
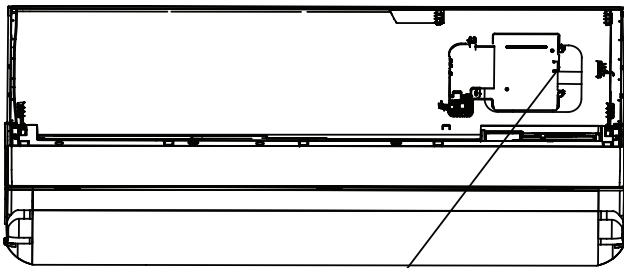



## Kaukosäätimen tekniset tiedot

<b>Malli</b>	RG10P1 (G2HS)/BGEF
<b>Nimellisjännite</b>	3,0 V (kuivapariisto R03/LR03×2)
<b>Signaalin vastaanottoetäisyys</b>	8 m
<b>Ympäristön lämpötila</b>	-5 – +60 °C

### Pikaohje

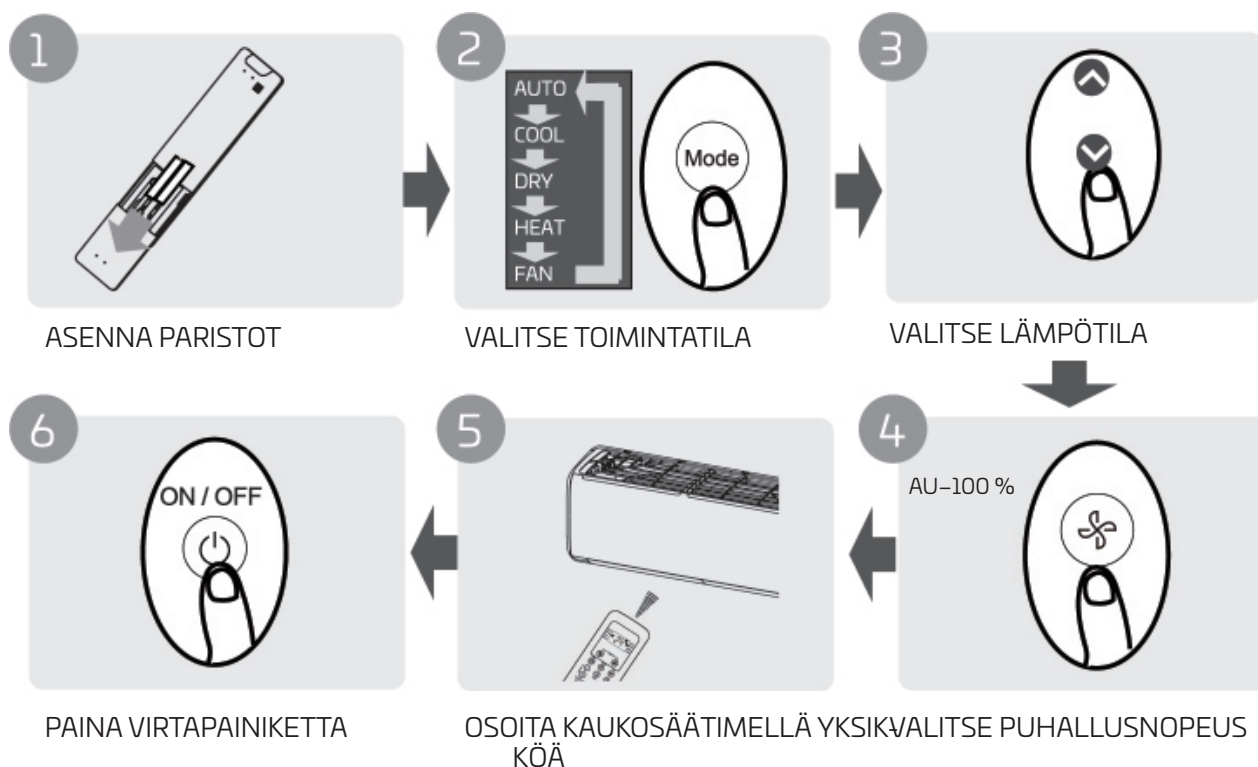

### TOIMINTOJEN KUVAUKSET

Tarkat ohjeet ilmastointilaitteen käyttämisestä on annettu tämän käyttöohjeen kohdissa Perustoimintojen käyttäminen ja Lisätoimintojen käyttäminen.

### TÄRKEÄÄ

- Yksikön painikkeet voivat poiketa hieman alla olevista esimerkeistä.
- Mikäli sisäyksikössä ei ole jotakin tiettyä toimintoa, sille varattu toimintopainike kaukosäätimessä ei tee mitään.
- Mikäli toiminnot on kuvattu kaukosäätimen käyttöohjeessa merkittävästi eri tavalla kuin KÄYTTÖOHJEESSA, noudata KÄYTTÖOHJEEN toimintokuvauksessa annettuja ohjeita.

FI

### Paristojen asentaminen ja vaihtaminen

Ilmastointilaitteen mukana on voinut tulla kaksi paristoa. Asenna paristot kaukosäätimeen ennen käytön aloittamista.

1. Työnnä kaukosäätimen takana olevaa suojakantta taaksepäin, jolloin paristokotelo tulee näkyviin.
2. Asenna paristot ja varmista, että paristoissa olevat (+)- ja (-)-miinusmerkit tulevat samoihin kohtiin paristokotelon merkkien kanssa.
3. Työnnä paristokotelon kansi takaisin paikalleen.

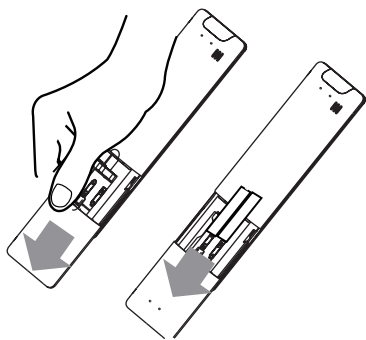

### TÄRKEÄÄ TIETOA PARISTOISTA

Tuotteen toiminnan optimoimiseksi:

- Älä asenna sekaisin vanhoja ja uusia paristoja tai erityyppisiä paristoja.
- Älä jätä paristoja kaukosäätimeen, mikäli laitetta ei aiota käyttää yli 2 kuukauteen.

### PARISTOJEN HÄVITTÄMINEN

Paristoja ei saa laittaa sekajätteeseen. Paristot on hävitettävä paikallisen jätelainsäädännön mukaisesti.

### VINKKEJÄ KAUKOSÄÄTIMEN KÄYTTÄMISEEN

- Kaukosäätimen toimintaetäisyys on 8 metriä yksiköstä.
- Yksikkö antaa äänimerkin, kun se on vastaanottanut signaalin kaukosäätimestä.
- Verhot ja muut materiaalit sekä suora auringonpaiste voivat häiritä infrapunasignaalin vastaanotinta.
- Ota paristot pois, mikäli kaukosäädintä ei aiota käyttää yli 2 kuukauteen.

## **TÄRKEÄÄ TIETOA KAUKOSÄÄTIMEN KÄYTTÄMISESTÄ**

Laitteen on oltava paikallisten kansallisten määräysten mukainen.

Kanada: laitteen on vastattava määräyksiä CAN ICES-3 (B)/NMB-3 (B).

USS: laite täyttää FCC:n sääntöjen osan 15 vaatimukset. Laitteen käyttöön sovelletaan seuraavia ehtoja:

(1) laite ei saa aiheuttaa haitallisia häiriöitä, ja

(2) laitteen on hyväksyttävä kaikki vastaanotettu häiriö, mukaan lukien häiriöt, jotka saattavat häiritä laitteen toimintaa.

Laite on testattu ja hyväksytty rajoituksin luokan B digitaaliseksi laitteeksi, joka on FCC-sääntöjen osan 15 alainen. Rajoitusten tarkoituksena on tuottaa asuntokäytössä kohtuullinen suojaus haitallisia häiriöitä vastaan. Laite tuottaa, käyttää ja voi säteillä radiotaajuusenergiaa, ja mikäli sitä ei asenneta tai käytetä näiden ohjeiden mukaisesti, se voi aiheuttaa haitallisia häiriöitä radioliikenteeseen. Laitteen häiritsemättömyyttä ei kuitenkaan voida taata jokaisessa asennuskokoonpanossa. Mikäli laite aiheuttaa haitallisia häiriöitä radio- tai televisiolähetysten vastaanottoon, minkä voi todeta sammuttamalla ja käynnistämällä laitteen uudelleen, käyttäjää kehoitetaan eliminoimaan häiriöt jollakin tai joillakin seuraavista tavoista:

- Suuntaa tai sijoita vastaanottoantenni uudelleen.
- Siirrä laite ja vastaanotin kauemmaksi toisistaan.
- Siirrä laite eri virtapiiriin pistorasiaan kuin vastaanottava laite.
- Keskustele ongelmasta jälleenmyyjän tai radio-/televisioasentajan kanssa.
- Kaikki tämän laitteen sellaiset muutokset tai muokkaukset, joita vaatimustenmukaisuudesta vastuussa oleva taho ei ole erikseen hyväksynyt, voivat mitätöidä käyttäjän valtuudet käyttää laitetta.

## FI Painikkeet ja toiminnot

Ennen kuin aloitat uuden ilmastointikoneen käyttämisen, tutustu hyvin sen kaukosäätimeen. Seuraavassa on lyhyt johdanto itse kaukosäätimeen. Ohjeet ilmastointilaitteen käyttämiseen löydät tämän käyttöohjeen kohdasta Perustoimintojen käyttäminen.

### VIRTAPAINIKE

Yksikön käynnistys ja sammutus.

### LÄMPÖTILA ^

Nostaa lämpötilaa 0,5 °C:n välein. Maksimilämpötila on 30 °C. HUOM! Painikkeiden v ja ^ painaminen yhtä aikaa 3 sekunnin ajan vaihtaa lämpötilayksikköä C:n ja °F:n välillä.

### SET, ASETA

Selaa käytettäviä toimintoja seuraavassa järjestyksessä: Itsepuhdistus (☼) → Fresh/UVC-valo (☉) → Yö (☾) → Seuraa ( ) AP-tila (8) → Itsepuhdistus... Valitun toiminnon merkki vilkkuu näytöllä, vahvasta valinta painamalla OK-painiketta.

### LÄMPÖTILA v

Nostaa lämpötilaa 0,5 °C:n välein. Maksimilämpötila on 16 °C.

### PUHALLUSNOPEUS

Selaa puhallusnopeuksia seuraavassa järjestyksessä: AUTO → 20 % → 40 % → 60 % → 80 % → 100 %. LÄMPÖTILAPAINIKKEELLA puhallinnopeutta voi nostaa/laskea 1 %:n välein.

### SWING, SUUNTAUS

Käynnistää ja pysäyttää sivusuuntaan liikkuvan ohjaussiivekkeen kääntymisen. 2 sekunnin painaminen ottaa käyttöön pysytysuoraan liikkuvan ohjaussiivekkeen automaattisen suuntauksen.

### MODE, TOIMINTATILA

Selaa toimintatiloja seuraavassa järjestyksessä: AUTO → JÄÄHDYTYS → KUIVAUS → LÄMMITYS → PUHALLUS

**HUOM!** LÄMMITYS-tila ei ole käytettävissä laitteissa, jotka ovat vain jäähdyttäviä.

### INTELLIGENT EYE -SEURANTA

Toiminnolla voi suunnata ilmavirran pois ihmisistä tai asettaa sen seuraamaan ihmisten mukana.

### OK

Painikkeella vahvistetaan valitut toiminnot.

### AJASTIN

Ajastin laitteen käynnistämiseksi tai sammuttamiseksi.

### ECO/GEAR, ENERGIATEHOKKUUS

Tällä painikkeella vaihdetaan energiatehokkuustoimintoja seuraavassa järjestyksessä: ECO → GEAR (75 %) → GEAR (50 %) → Edellinen asetustila → ECO .....

### KOSTEUS

Aseta huoneen suhteelliseksi kosteudeksi kuivauskäytön aikana 35 – 85 %. Painike nostaa kosteuspitoisuutta 5 %:n välein. HUOM! Kosteusasetukset tulevat näytölle asettamisen jälkeen.

### LED

Asettaa sisäyksikön LED-näytön ja ilmastointilaitteen äänihälytyksen päälle ja pois päältä (mallista riippuen) ja mahdollistaa miellyttävän ja hiljaisen ympäristön luomiseksi.

### TURBO

Toiminnon avulla yksikkö saavuttaa asetustilalämpötilan mahdollisimman nopeasti.

Tämän painikkeen painaminen yli 5 sekuntia käynnistää ja sammuttaa takkatoiminnon.

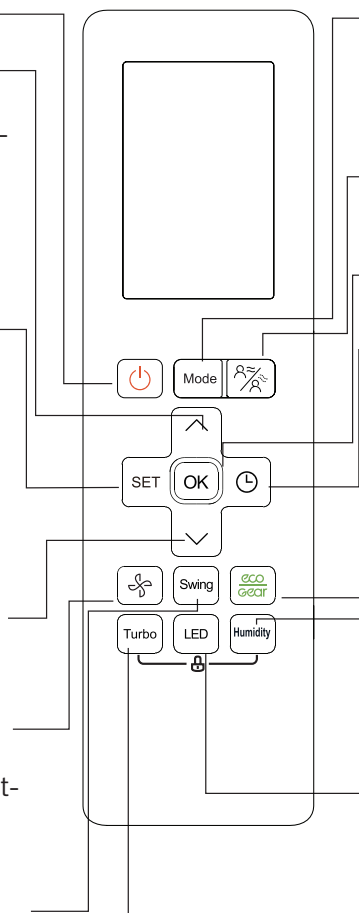

# Kaukosäätimen näytön merkit

Tiedot näkyvät, kun kaukosäätimessä on virta päällä.

- |   |  |   |  |
|---|--|---|--|
|  | Ihmisiä seuraava puhallus (joissakin yksiköissä)     |  | Aktiivinen puhdistus -näyttö                             |
|  | Puhallus pois päin -näyttö                           |  | Fresh-/UV-C valo -näyttö                                 |
|  | Ei käytettävissä tässä yksikössä                     |  | Yö-toimintatilan näyttö                                  |
|  | Ei käytettävissä tässä yksikössä                     |  | Seuraa-näyttö  |
|  | ECO Intelligent Eye -seuranta (joissakin yksiköissä) |  | Langaton ohjaus -näyttö                                  |
|   |  |  | Paristovaroitus -näyttö (vilkkuu) (joissakin yksiköissä) |

## Lähtetä-merkki

Syttyy, kun kaukosäädin lähettää signaalin sisäyksikölle.



**AJASTIN PÄÄLLÄ**-näyttö









**AJASTIN POIS**-näyttö



Hiljainen-näyttö

## PUHALLUSNOPEUS-näyttö

Näyttää valitun puhallusnopeuden:

Silence		1%
		2%-20%
LOW		21%-40%
MED		41%-60%
		61%-80%
HIGH		81%-100%
AUTO		<b>AUTO</b>

Tätä puhallusnopeutta ei voi säätää AUTOMAATTISESSA tai KUIVAUS-tilassa.

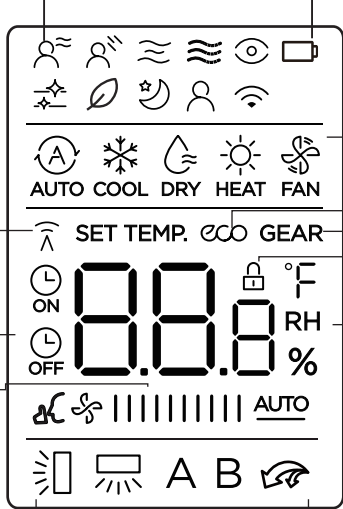

## MODE-näyttö

Näyttää hetkellisen toimintatilan, esimerkiksi:



## ECO-näyttö

Näkyvä, kun ECO-toiminto on käytössä

## GEAR-näyttö

Näkyvä, kun GEAR-toiminto on käytössä

## LOCK-näyttö

Näkyvä, kun LOCK-toiminto on käytössä.

## Lämpötila/Ajastin/Puhallusnopeus-näyttö

Näyttää oletuksena asetuslämpötilan; tai puhallusnopeuden tai ajastinasetuksen, kun AJASTIN PÄÄLLÄ/POIS -toiminnot ovat käytössä.

- Lämpötila-alue: 16–30 °C (20–28 °C) (mallista riippuen)
- Ajastimen asetusalue: 0–24 tuntia
- Puhallusnopeusalue: AU–100 %
- Kosteuden asetusalue: 35 – 85 %  
Tämä näyttö on tyhjä, kun laite on PUHALLUS-tilassa.

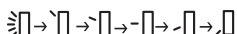

**Sivusuuntaisen ohjaussiivekkeen** suuntausnäyttö (joissakin yksiköissä)

**Pystysuuntaisen ohjaussiivekkeen** automaattisuuntauksen näyttö

**TURBO**-tilan näyttö

A Ei käytettävissä tässä

B yksikössä

## Huom!

Kuvassa esitellään kaikki merkit selkeyden vuoksi. Näytössä näkyvät kuitenkin vain olennaiset merkit, kun yksikkö on käynnissä.

## Perustoimintojen käyttäminen

### TÄRKEÄÄ

Varmista ennen käyttöä, että yksikkö on kytketty virtalähteeseen ja virransyöttö toimii.

### AUTOMAATTINEN-tila

Valitse toimintatila AU- Aseta haluamasi lämpötila  
TOMAATTINEN

Käynnistä ilmastointilaite

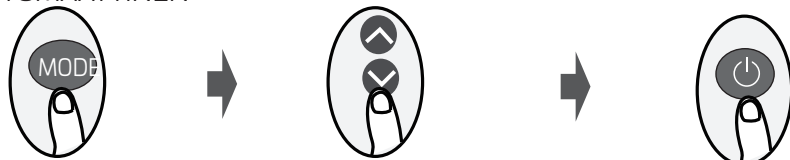

### HUOM!

1. AUTOMAATTINEN-tilassa yksikkö valitsee automaattisesti joko JÄÄHDYTYS-, PUHALLUS- tai LÄMMITYS-tilan asetustempötilan perusteella.
2. Puhallusnopeutta ei voi säätää AUTOMAATTINEN-tilassa.

### JÄÄHDYTYS- tai LÄMMITYS-tila

Valitse toimintatila JÄÄHDYTYS- tai lämpötila  
LÄMMITYS

Aseta puhallusnopeus Käynnistä ilmastointilaite

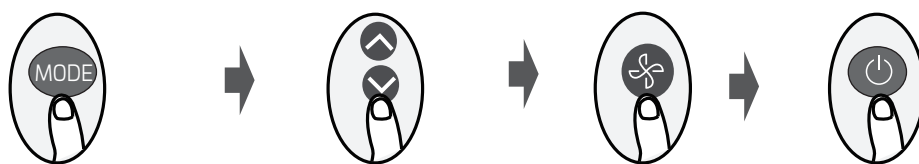

### KUIVAUS-tila

Valitse toimintatila KUIVAUS- Aseta haluamasi  
lämpötila

Käynnistä ilmastointilaite

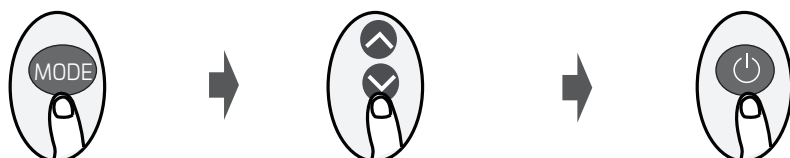

**HUOM!** Puhallusnopeutta ei voi säätää KUIVAUS-tilassa.

### PUHALLUS-tila

Valitse toimintatila PUHALLUS- Aseta puhallusnopeus

Käynnistä ilmastointilaite

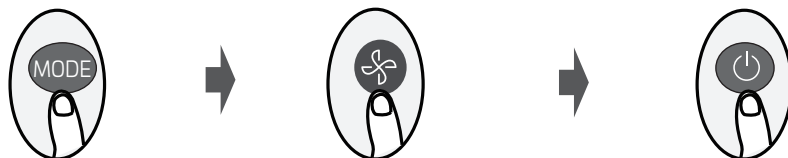

**HUOM!** Lämpötilaa ei voi asettaa PUHALLUS-tilassa. Tämän vuoksi kaukosäätimen näytöllä ei näy lämpötilaa.

## AJASTIMEN asettaminen

AJASTIN PÄÄLLÄ/POIS – Aseta sen ajan pituus, jonka kuluttua yksikön tulee käynnistyä/sammua automaattisesti.

### AJASTIN PÄÄLLÄ -asetus

Aloita ajastetun KÄYNNISTYKSEN asettaminen painamalla AJASTIN-painiketta.

Aseta käynnistymisaika painamalla toistuvasti LÄMPÖTILA-nuolia Ylös/Alas.

Osoita kaukosäätimellä yksikköä ja odota 1 sekunti, kunnes AJASTIN PÄÄLLÄ aktivoituu.

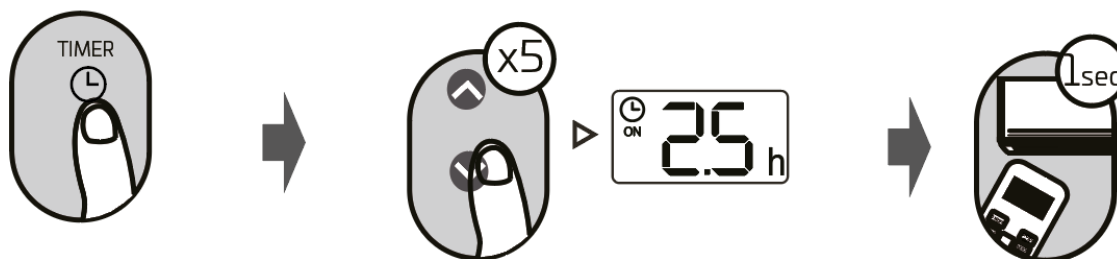

### AJASTIN POIS -asetus

Aloita ajastetun SAMMUTUKSEN asettaminen painamalla AJASTIN-painiketta.

Aseta sammutusaika painamalla toistuvasti LÄMPÖTILA-nuolia Ylös/Alas.

Osoita kaukosäätimellä yksikköä ja odota 1 sekunti, kunnes AJASTIN POIS aktivoituu.

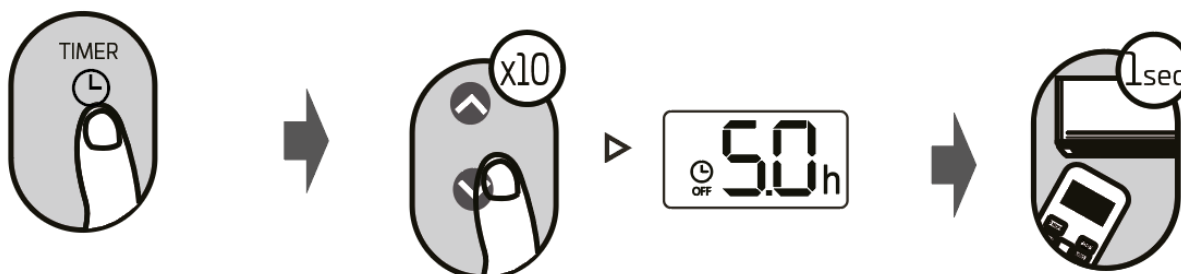

### HUOM!

1. AJASTIN PÄÄLLÄ- ja AJASTIN POIS -toimintojen aika-asetus kasvaa 10 tuntiin asti jokaisella painalluksella 30-minuuttia. 10 tunnin jälkeen asetusta kasvaa 1 tunnilla aina 24 tuntiin asti. (Esimerkki: aseta 2,5 t painamalla painiketta 5 kertaa ja sen jälkeen 5 t painamalla 10 kertaa.) 24 tunnin jälkeen ajastin palaa 0,0 tuntiin.
2. Kummankin ajastintoiminnot voi peruuttaa asettamalla ajaksi 0,0 t.

### AJASTIN PÄÄLLÄ JA POIS PÄÄLTÄ, asettaminen (esimerkki)

Muista, että kummankin toiminnon asetettavat ajat tarkoittavat aikaa asetushetkestä eteenpäin.

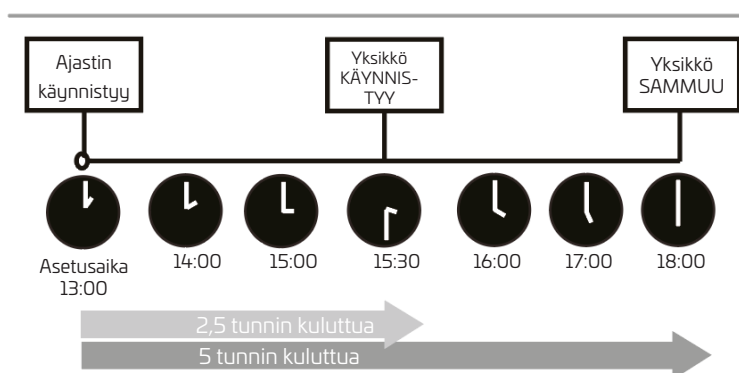
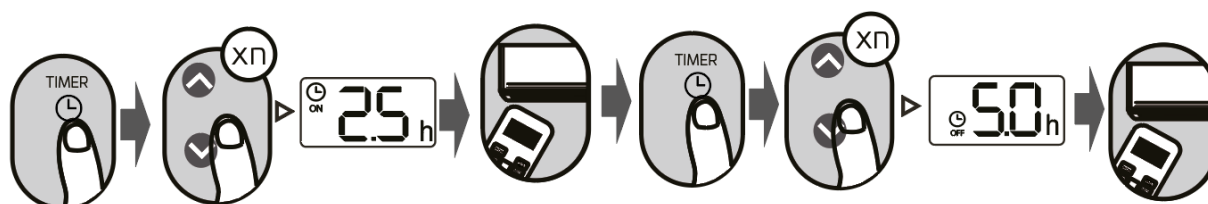

Esimerkki: Jos kello on asetushetkellä 13:00 ja asetusta tehdään edellä olevan esimerkin mukaan, yksikkö käynnistyy 2,5 t kuluttua (kello 15:30) ja sammuu kello 18:00.

## Lisätoimintojen käyttäminen

### Swing-suuntaustoiminto

Paina Swing-painiketta.

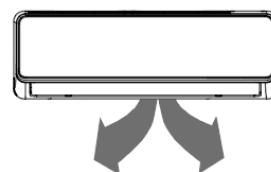
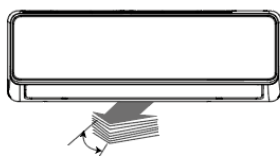

Vaakasuntainen ohjaussiiveke kääntyy ylös ja alas automaattisesti, kun Swing-painiketta painetaan. Sammuta toiminto painamalla painiketta uudelleen.

Tämän painikkeen painaminen yli 2 sekuntia käynnistää pystysuuntaisen ohjaussiivekkeen suuntauksen (mallista riippuen).

### Ilmavirran suuntaus

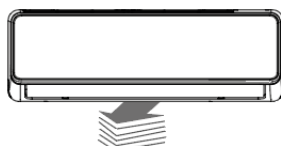

Jos jatkat SWING-painikkeen painamista, voi valita viidestä virtaussuunnasta. Ohjaussiiveke liikkuu tietyn verran jokaisella painikkeen painalluksella. Painele painiketta, kunnes suunta on mieleisesi.

**HUOM!** Kun painat sammutetun yksikön kaukosäätimestä MODE- ja SWING-painikkeita yhtä aikaa 1 sekunnin ajan, ohjaussiiveke asettuu asentoon, jossa se on helppo puhdistaa. MODE- ja SWING-painikkeiden painaminen yhtä aikaa 1 sekunnin ajan nolaa ohjaussiivekkeen (mallista riippuen).

### LED-NÄYTTÖ

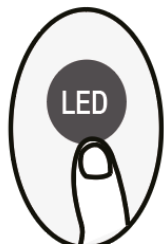

Paina LED-painiketta.

Painike sytyttää ja sammuttaa sisäyksikön näytön.

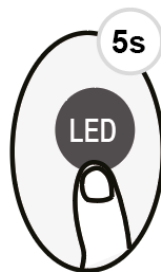

Pidä painiketta painettuna yli 5 sekuntia.

Kun painat tätä painiketta yli 5 sekuntia, sisäyksikköön tulee huoneen todellinen lämpötila. Seuraava yli 5 sekunnin painallus palauttaa näyttöön asetuslämpötilan.

### TAKKATOIMINTO

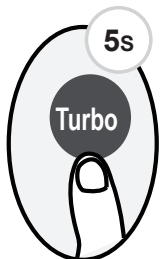

Takkatoiminto  
Turbo-painikkeen painaminen lämmitystilassa yli 5 sekuntia käynnistää ja sammuttaa takkatoiminnon.

### TURBO-TOIMINTO

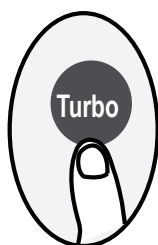

Kun valitset Turbo-toiminnon JÄÄHDYTYKSEN-tilassa, yksikkö puhaltaa kylmää ilmaa suurimmalla nopeudella ja antaa jäähdytykselle voimakkaan alun. Kun valitset sen LÄMMITYS-tilassa, yksikkö puhaltaa lämmintä ilmaa suurimmalla nopeudella ja antaa lämmitykselle voimakkaan alun (joissakin yksiköissä). Lisälämmittimellä varustetuissa yksiköissä LÄMMITIN aktivoituu tehostamaan lämmitysprosessia.



## ECO/GEAR -energiätehokkuustoiminto



Tällä painikkeella vaihdetaan energiätehokkuustoimintoja seuraavassa järjestyksessä: ECO → GEAR (75 %) → GEAR (50 %) → Edellinen asetustila → ECO...

**HUOM!** Toiminto on käytettävissä vain JÄÄHDYTYS-tilassa.

### ECO-tila:

JÄÄHDYTYS-tilassa painikkeen painaminen sallii kaukosäätimelle automaattisen lämpötilansäädön 24 °C:seen asti sekä puhallusnopeuden asettamisen automaattitilaan, jolloin laite säästää energiaa (mutta vain, jos lämpötila-asetus on vähemmän kuin 24 °C). Jos lämpötilaksi on asetettu yli 24 °C ja painat ECO-painiketta: puhallinnopeudeksi vaihtuu Auto, mutta asetustilaksi säilyy ennallaan.

### HUOM!

ECO-toiminto sammuu, mikäli painat ECO/GEAR-painiketta, vaihdat toimintatilaan tai asetat lämpötilaksi alle 24 °C. ECO-toiminnossa asetustilaksi tulee olla 24 °C tai enemmän, ja se voi heikentää jäähdytystä. Mikäli olo tuntuu epämiellyttävältä, voit keskeyttää toiminnon helposti painamalla ECO-painiketta uudelleen.

### GEAR-tila:

Siirry haluamaasi GEAR-toimintoon painamalla ECO/GEAR-painiketta seuraavasti: 75 % (sähköenergian kulutus maks. 75 %)

50 % (sähköenergian kulutus maks. 50 %)



Edellinen asetustila.

GEAR-toiminnon aikana kaukosäätimen näyttö vaihtelee energiankulutuksen ja asetustilaksi välillä.

## Hiljainen-toiminto

Ota Hiljainen-toiminto käyttöön/pois käytöstä painamalla PUHALLUS-painiketta yli 2 sekuntia. Toiminto voi heikentää jäähdytys- tai lämmitystehoa, koska kompressori käy harvemmin. Voit peruuttaa Hiljainen-toimintatilan painamalla virta- Mode-, Yö-, Turbo- tai Clean-painiketta käytön aikana.



## ECO Intelligent Eye -toiminto (RG10L-sarjan mallit)

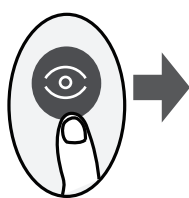

ECO Intelligent Eye -tilassa yksikkö voi havainnoida ihmisten liikkeitä sisäänrakennetun infrapunakameran avulla. Jäähdytys- ja lämmitystilassa yksikkö alentaa automaattisesti tehoa energian säästämiseksi silloin, kun huoneessa ei ole ollut ketään 30 minuuttiin (vain invertterimalleissa). Toiminto palautuu automaattisesti, kun järjestelmä saa taas havainnon ihmisestä.

### FP-asetustoiminto

Toiminto otetaan käyttöön painamalla painiketta kaksi kertaa yhden sekunnin kuluessa, kun laite on LÄMMITYS-tilassa ja lämpötilaksi on asetettu 16 °C tai 20 °C (vain mallit RG10L10 (G2HS)/BGEF ja RG10L10 (D2HS)/BGEF).

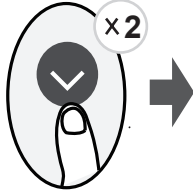

Yksikkö toimii suurella puhallusnopeudella (kun kompressori on käynnissä), ja lämpötilaksi asetetaan automaattisesti 8 °C.

### Huom! Tämä toiminto on vain ilmalämpöpumppu-ilmastointilaitteissa.

FP-toiminto otetaan käyttöön painamalla tätä painiketta kaksi kertaa yhden sekunnin aikana, kun laite on LÄMMITYS-tilassa ja lämpötilaksi on asetettu 16 tai 20 °C (vain mallit RG10L10 (G2HS)/BGEF ja RG10L10 (D2HS)/BGEF). Voit peruuttaa toiminnon käytön aikana painamalla virta-, Yö-, Mode-, Puhallus- tai Lämpötila-painiketta.

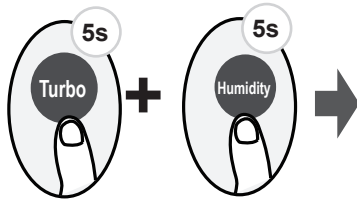

### LUKITUS-toiminto

Lukitus aktivoidaan painamalla Turbo- ja Kosteus-painikkeita yhtä aikaa 5 sekuntia. Mikään painike ei toimi, ennen kuin lukitustila on peruutettu painamalla samaa kahta painiketta 2 sekuntia.

### Intelligent Eye -toiminto (RG10P-sarjan mallit)

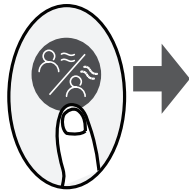

Intelligent Eye -tilassa yksikkö voi havainnoida ihmisten liikkeitä sisäänrakennetun infrapuna-kameran avulla. Se voi suunnata ilmavirran pois ihmisistä, tai se voi myös seurata ihmisten mukana. Jäädytys- ja lämmitystilassa yksikkö alentaa automaattisesti tehoa energian säästämiseksi silloin, kun huoneessa ei ole ollut ketään 30 minuuttiin (vain invertterimalleissa). Toiminto palautuu automaattisesti, kun järjestelmä saa taas havainnon ihmisestä. Lisätietoja voit lukea tuotteen käyttö- ja asennusohjeista kohdasta "Intelligent Eye -tila".

### SET-asetustoiminto

- Asetus-toimintoon pääsee painamalla SET-painiketta ja valitsemalla sen jälkeen halutun toiminnon LÄMPÖTILAN nuolipainikkeilla Ylös/Alas. Valitun toiminnon merkki vilkkuu näytöllä, vahvasta valinta painamalla OK-painiketta.
- Valittu toiminto peruutetaan toistamalla edellä kuvattu toiminta.
- SET-painikkeen jälkeen toiminnot tulevat esiin seuraavassa järjestyksessä: Puhallus pois päin\* (🌀) → Active Clean/Self Clean (🌟) → Fresh/UV-C-valo (☀️) → Yö (🌙) → Seuraa (👤) → AP-tila (📶) → Puhallus pois päin... [\*]: Mallin mukaan

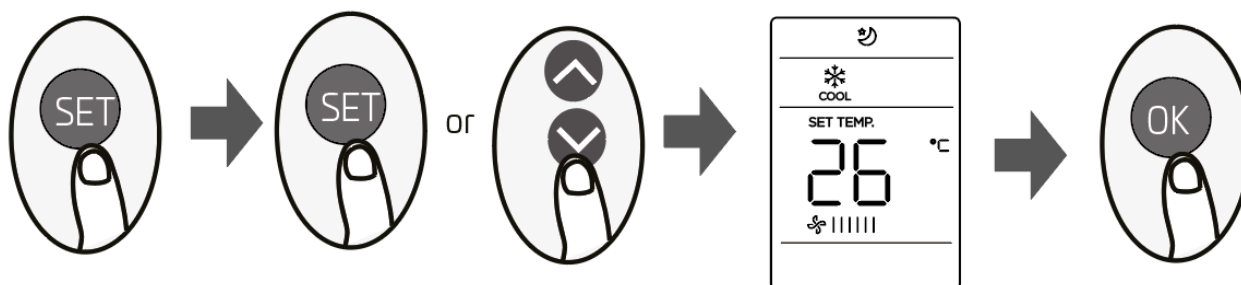

### Puhallus pois päin -toiminto (🌀):

Toiminto estää ilmavirran suuntautumisen suoraan sinuun ja tarjoaa sen sijaan hemmotteluvaa ja silkinpehmeää viileyttä.

**HUOM!** Toiminto on käytettävissä vain JÄÄHDYTYS-, PUHALLUS- JA KUIVAUS-tiloissa.

### Aktiivinen puhdistus -toiminto (🌟):

Aktiivinen puhdistus -toiminto huuhtelee pois pölyn, homeet ja rasvat, jotka voivat aiheuttaa hajua tarttuesaan lämmönvaihtimeen jäätyminen ja nopean sulamisen yhteydessä.

Kun toiminto on käynnissä, sisäyksikön näytöllä näkyy "CL". Yksikkö sammuu automaattisesti 20 – 45 minuutin kuluttua ja peruuttaa CLEAN-toiminnon.

### Itsepuhdistus-toiminto:

Ilmassa kulkeutuvat mikrobit voivat kasvaa kosteudessa, jota tiivistyy yksikön lämmönsiirtimen ympäristöön. Suurin osa tästä kosteudesta haihtuu, kun yksikköä käytetään säännöllisesti. Yksikkö puhdistaa itsensä automaattisesti itsepuhdistus-tilassa. Yksikkö sammuu automaattisesti puhdistuksen jälkeen.

**Huom!** Tämän toiminnon voi aktivoida vain JÄÄHDYTYS- tai KUIVAUS-tilassa.

### FRESH-/UV-C-valo-toiminto (☀️):

Ionisaattori tai UV-C valo (mallista riippuen) aktivoidaan valitsemalla tämä toiminto.

Jos molemmat toiminnot ovat käytettävissä, ne aktivoituvat yhtä aikaa. Toiminto auttaa puhdistamaan huoneilmaa.

### YÖ-toiminto (🌙):

YÖ-toiminnolla voi vähentää energiankulutusta nukkumisen aikana, kun oleskelumukavuus ei edellytä samaa lämpötilaa kuin hereillä oltaessa. Toiminnon voi ottaa käyttöön vain kaukosäätimen kautta.

Lisätietoja toiminnosta löydät käyttöohjeen kohdasta Yö-toiminto.

**Huom!** YÖ-toiminto ei ole käytössä PUHALLUS- ja KUIVAUS-tiloissa.

### Seuraa-toiminto (👤):

Seuraa-toiminnolla huoneen lämpötila mitataan kaukosäätimellä, joka lähettää sijaintipaikastaan lämpötilatiedon ilmastointilaitteelle 3 minuutin välein. Toiminto takaa erinomaisen mukavuuden AUTO-, JÄÄHDYTYS- ja LÄMMITYS-tilassa, sillä lämpötilan mittaus kaukosäätimen sijainnista (sisäyksikön asennuspaikan sijaan) auttaa sisäyksikköä optimoimaan lämpötilan käyttäjien oleskelupaikassa.

**HUOM!** Seuraa-toiminnon muistiominaisuus otetaan käyttöön ja pois käytöstä painamalla Turbo-painiketta seitsemän sekuntia.

- Jos muistitoiminto otetaan käyttöön, näytöllä näkyy "ON" 3 sekunnin ajan.
- Jos muistitoiminto sammutetaan, näytöllä näkyy "OFF" 3 sekunnin ajan.
- Kun muistitoiminto on käytössä, virtapainikkeen painaminen, toimintatilan muuttaminen tai sähkön katkeaminen ei peruuta SEURAA-toimintoa.

FI

**AP-toiminto (📶):**

AP-toiminnolla asetetaan langattoman verkon kokoonpano. Tähän tarkoitukseen ei voi käyttää SET-painiketta. AP-tilaan pääsee painamalla LED-painiketta 7 kertaa 10 sekunnin kuluessa.

---

The information may be subject to changes. Inadvertent errors in information may occur. /  
Informationen kan komma att ändras. Oavsiktliga fel i informationen kan förekomma. / Informasjonen kan endres. Det kan forekomme  
utilsiktede feil i informasjonen. / Oplysningerne er med forbehold for ændringer. Der kan forekomme utilsigtede fejl i  
oplysningerne. / Tietoihin voi tulla muutoksia. Tiedoissa voi olla tahattomia virheitä.

---

# CANVAC

## Q AIR

Canvac's guarantee of quality for the consumer (does not include wear parts). Read more at [www.canvac.se/garantier](http://www.canvac.se/garantier).

Canvacs kvalitetsgaranti för kund (slitdelar omfattas inte). Läs mer på [www.canvac.se/garantier](http://www.canvac.se/garantier).

Canvacs kvalitetsgaranti til forbruker (gjelder ikke slitedeler). Les mer på [www.canvac.se/garantier](http://www.canvac.se/garantier).

Canvacs garanti for kvalitet over for forbrugeren (omfatter ikke sliddele). Læs mere på [www.canvac.se/garantier](http://www.canvac.se/garantier).

Canvacin laatu takuu kuluttajille (ei koske kuluvia osia). Lue lisää osoitteesta [www.canvac.se/garantier](http://www.canvac.se/garantier).

### Elon Group

Canvac products are distributed and marketed by Elon Group AB.  
Elon Group AB Bäcklundavägen 1 | 702 03 Örebro Sweden  
Elon Group | +46(0)10-220 40 00 | [elongroup.se](http://elongroup.se)  
Support and service: [canvac.se](http://canvac.se)

